

GALIOJA NUO 2023 M. BALANDŽIO 1 D.

# **GEBERIT VONIOS KAMBARIO ĮRANGA**

**KNOW  
HOW  
INSTALLED**

<b>Geberit ONE</b>	<b>13</b>
<b>Geberit Xeno<sup>2</sup></b>	<b>73</b>
<b>Geberit iCon</b>	<b>105</b>
<b>Geberit Acanto</b>	<b>175</b>
<b>Geberit VariForm</b>	<b>207</b>
<b>Geberit Smyle</b>	<b>229</b>
<b>Geberit Selnova</b>	<b>259</b>
<b>Geberit Selnova Square</b>	<b>295</b>
<b>Geberit Selnova Compact</b>	<b>327</b>
<b>Geberit Selnova Comfort</b>	<b>347</b>
<b>Geberit Option</b>	<b>363</b>
<b>Geberit Bambini</b>	<b>377</b>
<b>Geberit AquaClean</b>	<b>409</b>
<b>Geberit Monolith</b>	<b>437</b>
<b>Pisuarai ir pisuarų pertvaros</b>	<b>467</b>
<b>Dušai</b>	<b>517</b>
<b>Vonios</b>	<b>549</b>
<b>Geberit Publica</b>	<b>555</b>
<b>Kiti produktų sprendimai</b>	<b>567</b>
<b>Papildoma informacija</b>	<b>585</b>





## GEBERIT IR FSC™

Miškų valdymo taryba (FSC) skatina atsakingą ir ekologišką miškų valdymą visame pasaulyje. „Geberit“ vonios kambario baldams naudoja FSC™ (C134279) sertifikuotą medieną. Saugokitės produktų, pažymėtų FSC etike.

### **Atsakomybė už FSC™ C134279 sertifikuotus produktus**

Geberit International AG | Schachenstrasse 77 | CH-8645 Jona | Šveicarija



# AUKŠČIAUSIA KOKYBĖ VISAM VONIOS KAMBARIUI

**WC PUODAI SU  
APIPLOVIMO FUNKCIJA**  
Ištin švelnus ir higieniškas  
vandens purkštukas.



**VANDENS NULEIDIMO  
MYGTUKAI**

Platus dizaino ir  
šiuolaikinių funkcijų  
pasirinkimas.



**POTINKINIAI  
SPRENDIMAI  
PAKABINAMIEMS  
WC PUODAMS**

Elegantiškas dizainas ir  
lengvas valymas.



**DUŠO LATAKAI IR PAVIRŠIAI**

Išmanūs dušo vandens surinkimo sprendimai.



**„RIMFREE®“ WC PUODAI**

Nėra vietų nešvarumams kauptis.





**VEIDRODŽIAI IR  
VEIDRODINĖS SPINTELĖS**

Aiškus atvaizdas, išmanus apšvietimas,  
ergonomiška daiktų laikymo erdvė.



**VONIOS KAMBARIO BALDAI**

Išradingas dizainas, suteikiantis daug erdvės  
daiktų laikymui, tačiau neužimantis didelio ploto.



**POTINKINĖS SIENELĖS**

Montavimo sistemos, užtikrinančios  
lankstumą projektuojant vonios  
kambarį – galimybė suprojektuoti žemo  
aukščio ar pilno vonios kambario  
aukščio sienas, pertvaras.



**KERAMIKINIAI SANITARINIAI  
PRIETAISAI**

Išskirtinis dizainas ir aukšta kokybė  
bet kokio stiliaus vonios kambario  
dizainui.

# PLATI DIZAINŲ ĮVAIROVĖ

NAUJIEJI GEBERIT OPTION  
VEIDRODŽIAI SU APŠVIETIMU



← Nestandartinės apskritos formos vonios kambaryje sukuria tradicinį, tačiau laikui nepavaldų vaizdą. Nuo šiol Geberit veidrodžių asortimentą papildė keturi apvalaus dizaino veidrodžių su apšvietimu dydžiai: 50, 60, 75 ir 90 cm.

## PLATESNIS PRODUKTŲ ASORTIMENTAS DAR DIDESNIAM PASIRINKIMUI

Geberit išplėtė savo produktų asortimentą, į jį įtraukdama platų veidrodžių su apšvietimu pasirinkimą, kuris bus ne tik įperkamas, bet ir atitiks skirtingus reikalavimus. Papildžius Geberit Option seriją 35 naujais modeliais, nuo šiol pirkėjai galės rinktis net iš 40 skirtingų veidrodžių su apšvietimu. Esamą stačiakampių veidrodžių asortimentą papildžiusios dvi naujos formos (ovali ir apskrita) gerokai praplėtė vonios kambario dizaino galimybes. Nuo šiol Geberit aukščiausios kokybės Option Plus Square serijos veidrodžiai turi ne tik aliuminį, bet ir matinę juodos spalvos rėmelį.

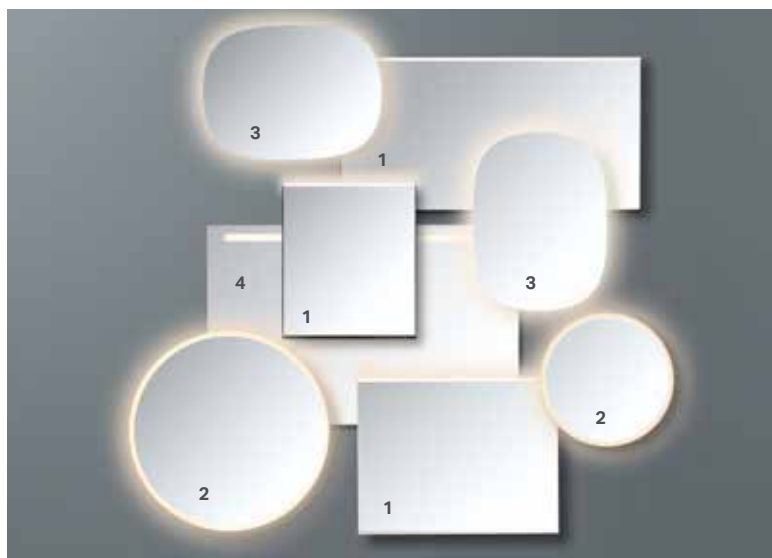

## NUO ŠIOL GEBERIT OPTION PRODUKTŲ ASORTIMENTĄ PAPILDĖ KETURI NAUJI VEIDRODŽIŲ MODELIAI:

1. Aukščiausios kokybės **Geberit Option Plus Square** veidrodžių linija, suteiksianti maksimalų patogumą
2. Naujoji **Geberit Option Round** veidrodžių linija, skirta pirkėjams, vertinantiems dizaino tvarumą
3. Naujoji **Geberit Option Oval** veidrodžių linija, suteiksianti išties didelę dizaino laisvę
4. Standartinė **Geberit Option Basic Square** veidrodžių linija, skirta įvairaus dydžio vonios kambariams

**PREKYBOJE  
NUO 2023 M.  
BALANDŽIO MĖN.**

GEBERIT SELNOVA SQUARE

# ASORTIMENTO PAPILDYMAS

Selnova Square produktų asortimentą papildė trys kompaktiški vonios kambario baldų dydžiai ir du nauji gaminiai su ovaliu įleidžiamu į stalviršį praustuviu.

**PREKYBOJE  
NUO 2023 M.  
BALANDŽIO MĖN.**



Naujosios Selnova Square praustuvių spintelės yra 36, 45 ir 50 cm pločio. Naujosios praustuvių spintelės būna keturių Selnova Square serijos spalvų: baltos blizgios, lava matinės spalvos, tamsios karijos ir šviesios karijos medienos spalvos.



Selnova Square vonios kambario produktų serijos naujiena yra 60 ir 80 cm pločio praustuvo spintelės, komplekte su stalviršiu ir įleidžiamu ovaliu praustuviu. Montavimo metu tereikia praustuva įleisti į stalviršį ir tuomet pastarąjį sumontuoti virš spintelės. Selnova Square įleidžiamiems praustuviams skirti naujieji baldų rinkiniai būna keturių spalvų: baltos blizgios, lava matinės spalvos, tamsios karijos ir šviesios karijos medienos spalvos.

# ELEGANCIJOS IR PATOGUMO DERINYS

GEBERIT MONOLITH PLUS  
SANITARINIS MODULIS



Atnaujintas Geberit Monolith Plus sanitarinis modulis suteikia dar daugiau galimybių vonios kambarį paversti asmeninės gerovės vieta. Beje, šis modulis turi naują apšvietimo sistemą, sudarytą iš keturių pritemdomo apšvietimo režimų. Be to, šį sanitarinį modulį galima valdyti, naudojant Geberit Home programėlę. Joje galite užprogramuoti ne tik apšvietimą, bet ir tokias elektronines funkcijas, kaip blogo kvapo pašalinimas. Joje taip pat yra nauja protarpinio vandens nuleidimo funkcija. Ji užtikrina, kad sanitarinio modulio vandentiekio vamzdžiai ir bakelis būtų reguliariai praskalaujami, nuleidžiant vandenį, jei įrenginys yra nenaudojamas ilgesnį laiką.



Geberit Monolith sanitariniai moduliai uždengia angą tarp potinkinių ir virštinkinių vonios kambario technologijų. Nuo 2010 m. naudojami sanitariniai moduliai suteikia nepaprastų dizaino alternatyvų tiek įrenginėjant naują vonios patalpą, tiek ją renovuojant. Atnaujintas Geberit Monolith Plus sanitarinis modulis išsiskiria kur kas platesniu elektroniniu būdu valdomų funkcijų spektru.

**PREKYBOJE  
NUO 2023 M.  
BALANDŽIO MĖN.**







# Geberit ONE

<b>Praustuvai .....</b>	<b>14</b>
Asortimento apžvalga – Geberit ONE praustuvai ir vonios kambario baldai .....	15
Asortimento apžvalga – Geberit Duofix elementai praustuvui vonios kambario baldams .....	18
Praustuvai .....	18
Baldiniai praustuvai .....	22
Ant stalviršio pastatomi praustuvai .....	26
Asortimento apžvalga – Geberit ONE ant stalviršio pastatomi praustuvai ir vonios kambario baldai .....	27
Priedai .....	33
<b>Vonios kambario baldai .....</b>	<b>34</b>
Priedų apžvalga – Geberit ONE vonios kambario baldai .....	35
Praustuvų spintelės .....	38
Šoninės spintelės .....	42
Praustuvų stalviršiai .....	44
Priedai .....	54
<b>Praustuvų maišytuvai .....</b>	<b>58</b>
Praustuvų maišytuvai .....	58
<b>Veidrodinės spintelės .....</b>	<b>60</b>
Potinkinės veidrodžio spintelės .....	60
Virštinkinės veidrodinės spintelės .....	64
Priedai .....	68
<b>WC puodai .....</b>	<b>69</b>
Pakabinami WC puodai .....	69
<b>Bidė .....</b>	<b>70</b>
Pakabinamos bidė .....	70

# JŪSŲ VONIOS KAMBARYS, JŪSŲ DIZAINAS IR JŪSŲ SPALVOS

## GEBERIT ONE PRAUSTUVO ZONOS VADOVAS

**1 ŽINGSNIS.** Pasirinkite praustuvo dizainą:

PRAUSTUVAS STANDARTINE KERAMIKOS BRIAUNA



PRAUSTUVAS SU ITIN PLONA KERAMINE BRIAUNA



ANT STALVIRŠIO PASTATOMAS PRAUSTUVAS



ANT STALVIRŠIO PASTATOMAS DUBENS FORMOS PRAUSTUVAS



**2 ŽINGSNIS.** Pasirinkite sifono padėtį:

HORIZONTALUS NUOTAKAS



VERTIKALUS NUOTAKAS



### 3 ŽINGSNIS. Nuspręskite, kokio baldo jums reikia ir kaip jį derinsite su praustuvu



↑  
PRAUSTUVO SPINTELĖ  
su dviem stalčiais.



↑  
PRAUSTUVO SPINTELĖ  
su stalviršiu pastatomiems praustuvams.



↑  
STALVIRŠIS SU ŠONINE SPINTELE  
asimetriškam praustuvo ir spintelės išdėstymui.

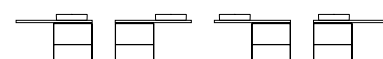

↑  
PRAUSTUVO SPINTELĖ  
su baldiniu plonos keraminės briaunos praustuvu.



↑  
SPINTELĖ SU ŠONINE DALIMI  
Praustuvo spintelė su stalčiumi ir šonine dalimi ne tik sukuria lengvumo įspūdį, bet ir suteikia daug vietos daiktams. Papildomai galima įsigyti stiklo arba marmuro imitacijos uždangas.

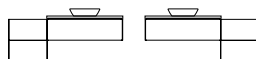

↑  
STALVIRŠIS  
pastatomiems praustuvams su praktišku rankšluosčių laikikliu.

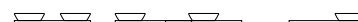

### 4 ŽINGSNIS. Išsirinkite pageidaujamas baldo ir stalviršio spalvas

#### STANDARTINIS 48 CM GYLIS

Praustuvų spintelės

Plotis: 60 cm, 75 cm, 90 cm, 105 cm, 120 cm, 135 cm

Aukštos spintelės, žemos spintelės ir šoninės dalys



Balta blizgi spalva



Balta matinė spalva

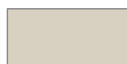

Smėlio pilka blizgi spalva



Pilkšvai smėlinė matinė spalva



Lava matinė spalva



Juoda matinė spalva



Ažuolo spalva, melamino dervos danga



Tamsios karijos medienos spalva, melamino dervos danga

Stalviršiai

Plotis: 60 cm, 75 cm, 90 cm, 105 cm, 120 cm, 135 cm



Balta blizgi spalva



Balta matinė spalva



Smėlio pilka blizgi spalva



Pilkšvai smėlinė matinė spalva



Lava matinė spalva



Ažuolo spalva, melamino dervos danga



Tamsios karijos medienos spalva, melamino dervos danga



Akmens masės, balto marmuro imitacija\*



Akmens masės, juodo marmuro imitacija\*

\* Akmens masės gaminiai būna tik 120 cm ilgio

# Praustuvai

## Asortimento apžvalga – Geberit ONE praustuvai ir vonios kambario baldai



SCOid, Parengta: M01 2023

				Praustuvai												
				60 cm	75 cm	90 cm	105 cm	120 cm								
<b>Nuotakas, horizontalus</b>																
Be maišytuvo skylės				505.033.00.1	505.035.00.1	505.037.00.1	505.045.00.1	505.047.00.1								
Su maišytuvo skylė				505.034.00.1	505.036.00.1	505.038.00.1	505.046.00.1	505.048.00.1								
Su dviem maišytuvo skylėmis								505.049.00.1								
Be maišytuvo skylės, vieta daiktams pasidėti dešinėje						505.042.00.1										
Su maišytuvo skylė, vieta daiktams pasidėti dešinėje						505.039.00.1										
Be maišytuvo skylės, vieta daiktams pasidėti kairėje						505.044.00.1										
Su maišytuvo skylė, vieta daiktams pasidėti kairėje						505.043.00.1										
<b>Nuotakas, vertikalus</b>																
Be maišytuvo skylės				505.021.01.1	505.021.01.2	505.021.01.3	505.021.01.4	505.021.01.5								
Su maišytuvo skylė				505.020.01.1	505.020.01.2	505.020.01.3	505.020.01.4	505.020.01.5								
Su dviem maišytuvo skylėmis								505.022.01.5								
<table border="1" style="width:100%; border-collapse: collapse;"> <thead> <tr> <th style="width:15%;">Su dviem stalčiais</th> <th style="width:15%;">Su vienu stalčiumi</th> <th style="width:10%;">Nuo psl.</th> <th style="width:10%;">→ P. 21</th> <th style="width:10%;">→ P. 21</th> <th style="width:10%;">→ P. 21</th> <th style="width:10%;">→ P. 21</th> <th style="width:10%;">→ P. 21</th> </tr> </thead> </table>									Su dviem stalčiais	Su vienu stalčiumi	Nuo psl.	→ P. 21	→ P. 21	→ P. 21	→ P. 21	→ P. 21
Su dviem stalčiais	Su vienu stalčiumi	Nuo psl.	→ P. 21	→ P. 21	→ P. 21	→ P. 21	→ P. 21									
<b>Plotis 60 cm</b>																
505.261.00.1	505.071.00.1	balta	→ P. 38	✓												
505.261.00.2	505.071.00.2	Balta matinis	→ P. 38	✓												
505.261.00.3	505.071.00.3	lavos spalva	→ P. 38	✓												
505.261.00.4	505.071.00.4	smėlio pilka	→ P. 38	✓												
505.261.00.5	505.071.00.5	ąžuolas	→ P. 38	✓												
505.261.00.6	505.071.00.6	Tamsi karijos mediena	→ P. 38	✓												
505.261.00.7	505.071.00.7	pilkšvai smėlinė	→ P. 38	✓												
505.261.00.8	505.071.00.8	Juodas matinis	→ P. 38	✓												
<b>Plotis 75 cm</b>																
505.262.00.1	505.072.00.1	balta	→ P. 38		✓											
505.262.00.2	505.072.00.2	Balta matinis	→ P. 38		✓											
505.262.00.3	505.072.00.3	lavos spalva	→ P. 38		✓											
505.262.00.4	505.072.00.4	smėlio pilka	→ P. 38		✓											
505.262.00.5	505.072.00.5	ąžuolas	→ P. 38		✓											
505.262.00.6	505.072.00.6	Tamsi karijos mediena	→ P. 38		✓											
505.262.00.7	505.072.00.7	pilkšvai smėlinė	→ P. 38		✓											
505.262.00.8	505.072.00.8	Juodas matinis	→ P. 38		✓											
<b>Plotis 90 cm</b>																
505.263.00.1	505.073.00.1	balta	→ P. 38			✓										
505.263.00.2	505.073.00.2	Balta matinis	→ P. 38			✓										
505.263.00.3	505.073.00.3	lavos spalva	→ P. 38			✓										
505.263.00.4	505.073.00.4	smėlio pilka	→ P. 38			✓										
505.263.00.5	505.073.00.5	ąžuolas	→ P. 38			✓										
505.263.00.6	505.073.00.6	Tamsi karijos mediena	→ P. 38			✓										
505.263.00.7	505.073.00.7	pilkšvai smėlinė	→ P. 38			✓										
505.263.00.8	505.073.00.8	Juodas matinis	→ P. 38			✓										
<b>Plotis 105 cm</b>																
505.264.00.1	505.074.00.1	balta	→ P. 38				✓									
505.264.00.2	505.074.00.2	Balta matinis	→ P. 38				✓									
505.264.00.3	505.074.00.3	lavos spalva	→ P. 38				✓									
505.264.00.4	505.074.00.4	smėlio pilka	→ P. 38				✓									
505.264.00.5	505.074.00.5	ąžuolas	→ P. 38				✓									
505.264.00.6	505.074.00.6	Tamsi karijos mediena	→ P. 38				✓									
505.264.00.7	505.074.00.7	pilkšvai smėlinė	→ P. 38				✓									
505.264.00.8	505.074.00.8	Juodas matinis	→ P. 38				✓									

Baldiniai praustuvai								
60 cm	75 cm	90 cm	105 cm	120 cm				
505.001.00.1	505.003.00.1	505.005.00.1	505.014.00.1	505.016.00.1				
505.002.00.1	505.004.00.1	505.006.00.1	505.015.00.1	505.017.00.1				
		505.007.00.1						
		505.008.00.1						
		505.009.00.1						
		505.013.00.1						
505.011.01.1	505.011.01.2	505.011.01.3	505.011.01.4	505.011.01.5				
505.010.01.1	505.010.01.2	505.010.01.3	505.010.01.4	505.010.01.5				
					Veidrodinės spintelės, potinkiniam montavimui	Potinkinio montavimo dėžė	Veidrodinės spintelės, išorinis montavimas	
→ P. 25	→ P. 25	→ P. 25	→ P. 25	→ P. 25	→ P. 60	→ P. 578	→ P. 64	
✓					60 cm	111.941.00.1	60–120 cm	
✓					60 cm	111.941.00.1	60–120 cm	
✓					60 cm	111.941.00.1	60–120 cm	
✓					60 cm	111.941.00.1	60–120 cm	
✓					60 cm	111.941.00.1	60–120 cm	
✓					60 cm	111.941.00.1	60–120 cm	
✓					60 cm	111.941.00.1	60–120 cm	
✓					60 cm	111.941.00.1	60–120 cm	
	✓				75 cm	111.942.00.1	60–120 cm	
	✓				75 cm	111.942.00.1	60–120 cm	
	✓				75 cm	111.942.00.1	60–120 cm	
	✓				75 cm	111.942.00.1	60–120 cm	
	✓				75 cm	111.942.00.1	60–120 cm	
	✓				75 cm	111.942.00.1	60–120 cm	
	✓				75 cm	111.942.00.1	60–120 cm	
	✓				75 cm	111.942.00.1	60–120 cm	
		✓			90 cm	111.943.00.1	60–120 cm	
		✓			90 cm	111.943.00.1	60–120 cm	
		✓			90 cm	111.943.00.1	60–120 cm	
		✓			90 cm	111.943.00.1	60–120 cm	
		✓			90 cm	111.943.00.1	60–120 cm	
		✓			90 cm	111.943.00.1	60–120 cm	
		✓			90 cm	111.943.00.1	60–120 cm	
		✓			90 cm	111.943.00.1	60–120 cm	
			✓		105 cm	111.944.00.1	60–120 cm	
			✓		105 cm	111.944.00.1	60–120 cm	
			✓		105 cm	111.944.00.1	60–120 cm	
			✓		105 cm	111.944.00.1	60–120 cm	
			✓		105 cm	111.944.00.1	60–120 cm	
			✓		105 cm	111.944.00.1	60–120 cm	
			✓		105 cm	111.944.00.1	60–120 cm	
			✓		105 cm	111.944.00.1	60–120 cm	



SC0id, Parengta: M01 2023

				Praustuvai					
				60 cm	75 cm	90 cm	105 cm	120 cm	
<b>Nuotakas, horizontalus</b>									
Be maišytuvo skylės				505.033.00.1	505.035.00.1	505.037.00.1	505.045.00.1	505.047.00.1	
Su maišytuvo skylė				505.034.00.1	505.036.00.1	505.038.00.1	505.046.00.1	505.048.00.1	
Su dviem maišytuvo skylėmis								505.049.00.1	
Be maišytuvo skylės, vieta daiktams pasidėti dešinėje						505.042.00.1			
Su maišytuvo skylė, vieta daiktams pasidėti dešinėje						505.039.00.1			
Be maišytuvo skylės, vieta daiktams pasidėti kairėje						505.044.00.1			
Su maišytuvo skylė, vieta daiktams pasidėti kairėje						505.043.00.1			
<b>Nuotakas, vertikalus</b>									
Be maišytuvo skylės				505.021.01.1	505.021.01.2	505.021.01.3	505.021.01.4	505.021.01.5	
Su maišytuvo skylė				505.020.01.1	505.020.01.2	505.020.01.3	505.020.01.4	505.020.01.5	
Su dviem maišytuvo skylėmis								505.022.01.5	
<b>Plotis 120 cm</b>									
505.265.00.1	505.075.00.1	balta	→ P. 38					✓	
505.265.00.2	505.075.00.2	Balta matinis	→ P. 38					✓	
505.265.00.3	505.075.00.3	lavos spalva	→ P. 38					✓	
505.265.00.4	505.075.00.4	smėlio pilka	→ P. 38					✓	
505.265.00.5	505.075.00.5	ąžuolas	→ P. 38					✓	
505.265.00.6	505.075.00.6	Tamsi karijos mediena	→ P. 38					✓	
505.265.00.7	505.075.00.7	pilkšvai smėlinė	→ P. 38					✓	
505.265.00.8	505.075.00.8	Juodas matinis	→ P. 38					✓	
<b>Praustuvų maišytuvai <sup>1)</sup></b>									
116.464.21.1		Geberit ONE praustuvų maišytuvus, apvalaus dizaino, montuojamas prie sienos, dviejų rankenėlių maišytuvus, skirtas potinkinei funkcinėi dėžutei	Blizgus chromas	→ P. 58	✓ <sup>2)</sup>	✓	✓	✓	✓ <sup>3)</sup>
116.464.14.1			Juodas matinis	→ P. 58	✓ <sup>2)</sup>	✓	✓	✓	✓ <sup>3)</sup>
116.465.21.1		Geberit ONE praustuvų maišytuvus, kampinio dizaino, montuojamas prie sienos, dviejų rankenėlių maišytuvus, skirtas potinkinei funkcinėi dėžutei	Blizgus chromas	→ P. 59	✓ <sup>2)</sup>	✓	✓	✓	✓ <sup>3)</sup>
116.465.14.1			Juodas matinis	→ P. 59	✓ <sup>2)</sup>	✓	✓	✓	✓ <sup>3)</sup>

✓ Suderinama

<sup>1)</sup> Skirti praustuvams be maišytuvo skylės; reikalingas atitinkamas Geberit Duofix rėmas.

<sup>2)</sup> Praustuvų maišytuvus suderinamas tik tada, kai naudojamas be baldų.

<sup>3)</sup> Suderinamas tik naudojant 1 praustuvų maišytuvą.

Baldiniai praustuvai								
60 cm	75 cm	90 cm	105 cm	120 cm				
505.001.00.1	505.003.00.1	505.005.00.1	505.014.00.1	505.016.00.1				
505.002.00.1	505.004.00.1	505.006.00.1	505.015.00.1	505.017.00.1				
		505.007.00.1						
		505.008.00.1						
		505.009.00.1						
		505.013.00.1						
505.011.01.1	505.011.01.2	505.011.01.3	505.011.01.4	505.011.01.5				
505.010.01.1	505.010.01.2	505.010.01.3	505.010.01.4	505.010.01.5				
					Veidrodinės spintelės, potinkiniam montavimui	Potinkinio montavimo dėžė	Veidrodinės spintelės, išorinis montavimas	
				✓	120 cm	111.945.00.1	60–120 cm	
				✓	120 cm	111.945.00.1	60–120 cm	
				✓	120 cm	111.945.00.1	60–120 cm	
				✓	120 cm	111.945.00.1	60–120 cm	
				✓	120 cm	111.945.00.1	60–120 cm	
				✓	120 cm	111.945.00.1	60–120 cm	
				✓	120 cm	111.945.00.1	60–120 cm	
				✓	120 cm	111.945.00.1	60–120 cm	
		✓	✓	✓				
		✓	✓	✓				
		✓	✓	✓				
		✓	✓	✓				



Asortimento apžvalga – Geberit Duofix elementai praustuvui vonios kambario baldams

Grupė, Gruođis 2022 Veidrodinė spintelė / praustuvas / dvigubas praustuvas / baldinė spintelė		Vardinis plotis, cm	60	75	90	105	120	135
Korpuso dėžutė veidrodinei spintelei Geberit ONE, aukštis 90 cm	111.941.00.1		✓					
	111.942.00.1			✓				
	111.943.00.1				✓			
	111.944.00.1					✓		
	111.945.00.1						✓	
Asortimentas su Geberit Duofix elementu praustuvui, standartinė konstrukcija		Elemento plotis 50 cm	✓1)	✓	✓	✓	✓2)3)	✓2)3)

✓ Suderinama su Geberit ONE ir Geberit iCon serijomis. Kitoms serijoms ir kitų gamintojų gaminiams reikia patikrinti efektyvius detales prijungimo duomenys, prieš galutinai pasirenkant.

<sup>1)</sup> Naudojant Geberit Duofix elementą praustuvui, 50 cm pločio standartinė konstrukcija, susidaro ribotos padėties nustatymo galimybės tvirtinant baldų pagrindą prie elemento, palyginti su siauresnės konstrukcijos elementu, kurio plotis 44 cm

<sup>2)</sup> Esant dviem išleidimo čiaupams, naudoti du Duofix montavimo elementus

<sup>3)</sup> Naudojant Geberit Duofix elementą praustuvui, 50 cm pločio standartinė konstrukcija, yra ribotos padėties nustatymo galimybės tvirtinant baldų pagrindą prie elemento, palyginti su siauresnės konstrukcijos elementu, kurio plotis 44 cm

## Praustuvai

### Geberit ONE praustuvas horizontaliu nuotaku

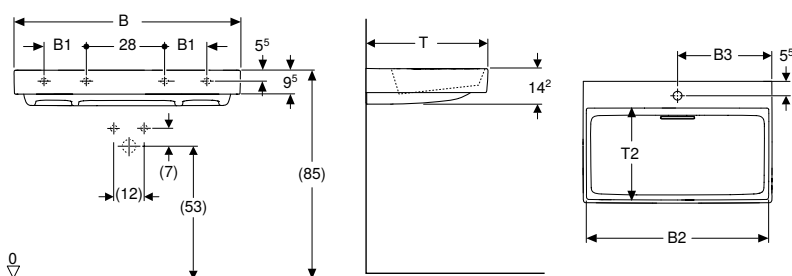

#### Techniniai duomenys

Produkto medžiaga	Sanitarinė keramika
-------------------	---------------------

#### Tiekiamas komplektas

- Praustuvas
- Nuotekų dangtelis su nešvarumų gaudykle, magnetinis tvirtinimas
- Praustuvo jungtis ir sifonas, kompaktiškas modelis

#### Savybės

- Galima montuoti su spintele
- Nuotakas horizontalus
- Pasiūpta praustuvo vandens persipylimo funkcija
- Atidaromas vidine trauke
- Su integruotu plaukų sieteliu
- Higieniškas dėl optimalaus tekėjimo režimo
- Atitinka KRINKO rekomendacijas

Gaminio Nr.	Spalva / paviršius	Maišytuvo skylė	Persipylimo anga	B1 [cm]	B2 [cm]	B3 [cm]	Spintelės plotis [cm]	H [cm]	T [cm]	T2 [cm]	Tvirtinimo taškai	EUR/Vnt.
<b>B / plotis [cm]: 50 cm</b>												
505.018.00.1	Praustuvas: baltas / KeraTect Dangtelis: balta, blizgus	be	be	-	48	-	-	14,2	41	29,5	2	533,88
505.019.00.1	Praustuvas: baltas / KeraTect Dangtelis: balta, blizgus	viduryje	be	-	48	25	-	14,2	41	29,5	2	533,88
<b>B / plotis [cm]: 60 cm</b>												
505.033.00.1	Praustuvas: baltas / KeraTect Dangtelis: balta, blizgus	be	be	-	57,9	-	60	14,2	48	37	2	588,23
505.034.00.1	Praustuvas: baltas / KeraTect Dangtelis: balta, blizgus	viduryje	be	-	57,9	30,1	60	14,2	48	37	2	588,23
<b>B / plotis [cm]: 75 cm</b>												
505.035.00.1	Praustuvas: baltas / KeraTect Dangtelis: balta, blizgus	be	be	-	72,5	-	75	14,2	48	37	2	780,05
505.036.00.1	Praustuvas: baltas / KeraTect Dangtelis: balta, blizgus	viduryje	be	-	72,5	37,5	75	14,2	48	37	2	780,05
<b>B / plotis [cm]: 90 cm</b>												
505.037.00.1	Praustuvas: baltas / KeraTect Dangtelis: balta, blizgus	be	be	17,2	87,1	-	90	14,2	48	37	4	939,89
505.038.00.1	Praustuvas: baltas / KeraTect Dangtelis: balta, blizgus	viduryje	be	17,2	87,1	44,9	90	14,2	48	37	4	939,89
<b>B / plotis [cm]: 105 cm</b>												
505.045.00.1	Praustuvas: baltas / KeraTect Dangtelis: balta, blizgus	be	be	18	101,9	-	105	14,2	48	37	4	1045,39
505.046.00.1	Praustuvas: baltas / KeraTect Dangtelis: balta, blizgus	viduryje	be	18	101,9	52,5	105	14,2	48	37	4	1045,39

Gaminio Nr.	Spalva / paviršius	Maišytuvo skylė	Persipyli- mo anga	B1 [cm]	B2 [cm]	B3 [cm]	Spintelės plotis [cm]	H [cm]	T [cm]	T2 [cm]	Tvirtini- mo taškai	EUR/Vnt.
<b>B / plotis [cm]: 120 cm</b>												
505.047.00.1	Praustuvai: baltas / KeraTect Dangtelis: balta, blizgus	be	be	28	116,5	-	120	14,2	48	37	4	1256,38
505.049.00.1	Praustuvai: baltas / KeraTect Dangtelis: balta, blizgus	kairėje ir dešinėje	be	28	116,5	30,6	120	14,2	48	37	4	1256,38
505.048.00.1	Praustuvai: baltas / KeraTect Dangtelis: balta, blizgus	viduryje	be	28	116,5	60	120	14,2	48	37	4	1256,38

**Galima derinti su**

- Geberit ONE spintelė praustuvui, su dviem stalčiais → P. 38
- Geberit ONE spintelė praustuvui, su stalčiumi → P. 40

**Priedai**

- Geberit ONE nuotekų dangtelis su nešvarumų gaudykle, magnetinis tvirtinimas → P. 33

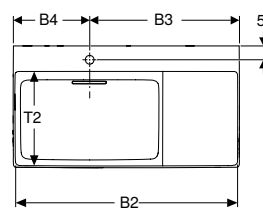
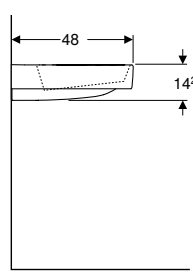
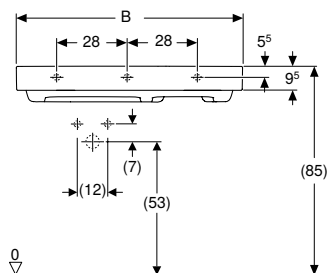
**Geberit ONE praustuvas horizontaliu nuotaku, lentyna dešinėje****Techniniai duomenys**

Produkto medžiaga	Sanitarinė keramika
-------------------	---------------------

**Savybės**

- Galima montuoti su spintele
- Nuotakas horizontalus
- Paslėpta praustuvo vandens persipylimo funkcija
- Atidaromas vidine trauke
- Su integruotu plaukų sieteliu
- Higieniškas dėl optimalaus tekėjimo režimo

**Tiekiamas komplektas**

- Praustuvas
- Nuotekų dangtelis su nešvarumų gaudykle, magnetinis tvirtinimas
- Praustuvo jungtis ir sifonas, kompaktiškas modelis

Gaminio Nr.	Spalva / paviršius	Maišytuvo skylė	Persipyli- mo anga	Vieta daik- tams pasidėti	B1 [cm]	B2 [cm]	B3 [cm]	B4 [cm]	Spintelės plotis [cm]	H [cm]	T [cm]	T2 [cm]	Tvirtini- nimo taškai	EUR/Vnt.
<b>B / plotis [cm]: 90 cm</b>														
505.042.00.1	Praustuvai: baltas / KeraTect Dangtelis: balta, blizgus	be	be	dešinėje	28	87,1	-	30,5	90	14,2	48	37	3	991,04
505.039.00.1	Praustuvai: baltas / KeraTect Dangtelis: balta, blizgus	kairėje	be	dešinėje	28	87,1	59,5	30,5	90	14,2	48	37	3	991,04

**Galima derinti su**

- Geberit ONE spintelė praustuvui, su dviem stalčiais → P. 38
- Geberit ONE spintelė praustuvui, su stalčiumi → P. 40

**Priedai**

- Geberit ONE nuotekų dangtelis su nešvarumų gaudykle, magnetinis tvirtinimas → P. 33

## Geberit ONE praustuvas horizontaliu nuotaku, lentyna kairėje

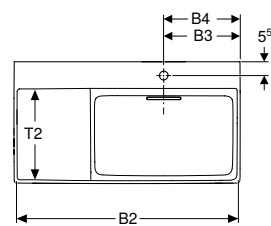
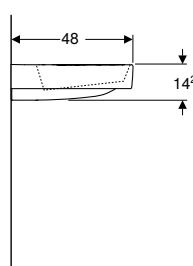
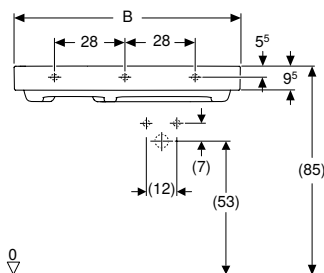

### Techniniai duomenys

Produkto medžiaga	Sanitarinė keramika
-------------------	---------------------

### Savybės

- Galima montuoti su spintele
- Nuotakas horizontalus
- Paslėpta praustuvo vandens persipylimo funkcija
- Atidaromas vidine trauke
- Su integruotu plaukų sieteliu
- Higieniškas dėl optimalaus tekėjimo režimo

### Tiekiamas komplektas

- Praustuvas
- Nuotekų dangtelis su nešvarumų gaudykle, magnetinis tvirtinimas
- Praustuvo jungtis ir sifonas, kompaktiškas modelis

Gaminio Nr.	Spalva / paviršius	Maišytuvo skylė	Persipylimo anga	Vieta daiktams pasidėti	B1 [cm]	B2 [cm]	B3 [cm]	B4 [cm]	Spintelės plotis [cm]	H [cm]	T [cm]	T2 [cm]	Tvirtinimo taškai	EUR/Vnt.
<b>B / plotis [cm]: 90 cm</b>														
505.043.00.1	Praustuvas: baltas / KeraTect Dangtelis: balta, blizgus	dešinėje	be	kairėje	28	87,1	30,2	30,5	90	14,2	48	37	3	991,04
505.044.00.1	Praustuvas: baltas / KeraTect Dangtelis: balta, blizgus	be	be	kairėje	28	87,1	-	30,5	90	14,2	48	37	3	991,04

### Galima derinti su

- Geberit ONE spintelė praustuvui, su dviem stalčiais → P. 38
- Geberit ONE spintelė praustuvui, su stalčiumi → P. 40

### Priedai

- Geberit ONE nuotekų dangtelis su nešvarumų gaudykle, magnetinis tvirtinimas → P. 33

## Geberit ONE praustuvai vertikaliu nuotaku

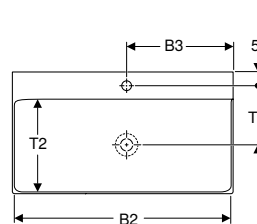
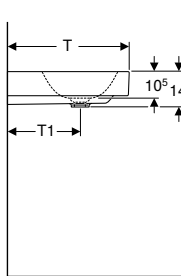
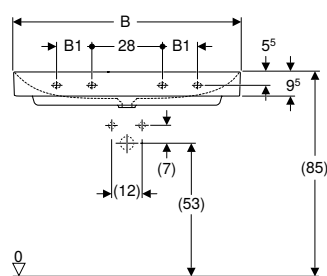

### Techniniai duomenys

Produkto medžiaga	Sanitarinė keramika
-------------------	---------------------

### Tiekiamas komplektas

- Praustuvas

### Savybės

- Galima montuoti su spintele
- Nuotakas vertikalus

Gaminio Nr.	Spalva / paviršius	Maišytuvo skylė	Persipylimo anga	B1 [cm]	B2 [cm]	B3 [cm]	Spintelės plotis [cm]	H [cm]	T [cm]	T1 [cm]	T2 [cm]	T3 [cm]	Tvirtinimo taškai	EUR/Vnt.
<b>B / plotis [cm]: 50 cm</b>														
505.021.01.6	balta / KeraTect	be	be	-	48,5	25	-	14	41	25	29,5	-	2	305,24
505.020.01.6	balta / KeraTect	viduryje	be	-	48,5	25	-	14	41	25	29,5	19,5	2	305,24
<b>B / plotis [cm]: 60 cm</b>														
505.021.01.1	balta / KeraTect	be	be	-	58,5	30	60	14	48	29	37	-	2	353,42
505.020.01.1	balta / KeraTect	viduryje	be	-	58,5	30	60	14	48	29	37	23,5	2	353,42
<b>B / plotis [cm]: 75 cm</b>														
505.021.01.2	balta / KeraTect	be	be	-	73,5	37,5	75	14	48	29	37	-	2	530,15
505.020.01.2	balta / KeraTect	viduryje	be	-	73,5	45	75	14	48	29	27	23,5	2	530,15
<b>B / plotis [cm]: 90 cm</b>														
505.021.01.3	balta / KeraTect	be	be	14	88,5	45	90	14	48	29	37	-	4	674,71
505.020.01.3	balta / KeraTect	viduryje	be	14	88,5	45	90	14	48	29	37	23,5	4	674,71
<b>B / plotis [cm]: 105 cm</b>														
505.021.01.4	balta / KeraTect	be	be	18	103,5	52,5	105	14	48	29	37	-	4	771,10
505.020.01.4	balta / KeraTect	viduryje	be	18	103,5	52,5	105	14	48	29	37	23,5	4	771,10
<b>B / plotis [cm]: 120 cm</b>														
505.021.01.5	balta / KeraTect	be	be	28	118,5	60	102	14	48	29	37	-	4	963,86
505.022.01.5	balta / KeraTect	kairėje ir dešinėje	be	28	118,5	31,5	120	14	48	29	37	23,5	4	963,86
505.020.01.5	balta / KeraTect	viduryje	be	28	118,5	60	120	14	48	29	37	23,5	4	963,86

### Užsakyti papildomai

- Praustuvo jungtis ir sifonas, kompaktiškas modelis

### Galima derinti su

- Geberit ONE spintelė praustuvui, su dviem stalčiais → P. 38
- Geberit ONE spintelė praustuvui, su stalčiumi → P. 40



- Spintelei ir praustuvui montuoti reikia Geberit praustuvo jungties, vietą taupančio modelio. Žr. asortimento apžvalgą – Geberit ONE praustuvo jungtys, vietą taupantis modelis

## Baldiniai praustuvai

### Geberit ONE baldinis praustuvas horizontaliu nuotaku

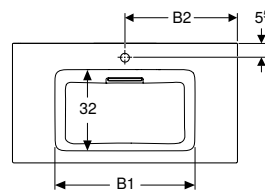
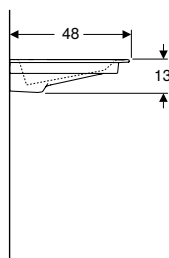
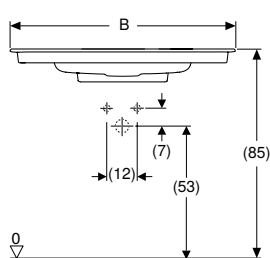

#### Naudojimo tikslai

- Tinka montuoti ant praustuvių spintelėlių

#### Techniniai duomenys

Produkto medžiaga	Sanitarinė keramika
-------------------	---------------------

#### Savybės

- Nuotakas horizontalus
- Plona krašto briauna
- Paslėpta praustuvo vandens persipylimo funkcija
- Atidaromas vidine trauke
- Su integruotu plaukų sieteliu
- Higieniškas dėl optimalaus tekėjimo režimo

#### Tiekiamas komplektas

- Baldinis praustuvas
- Nuotekų dangtelis su nešvarumų gaudykle, magnetinis tvirtinimas
- Praustuvo jungtis ir sifonas, kompaktiškas modelis

Gaminio Nr.	Spalva / paviršius	Maišytu-vo skylė	Persipylimo anga	Vieta daiktams pasidėti	B1 [cm]	B2 [cm]	Spintelės plotis [cm]	H [cm]	T [cm]	EUR/Vnt.
<b>B / plotis [cm]: 60 cm</b>										
505.001.00.1	Praustuvas: baltas / KeraTect Dangtelis: balta, blizgus	be	be	dvipusis	49	-	60	13	48	623,40
505.002.00.1	Praustuvas: baltas / KeraTect Dangtelis: balta, blizgus	viduryje	be	dvipusis	49	30	60	13	48	623,40
<b>B / plotis [cm]: 75 cm</b>										
505.003.00.1	Praustuvas: baltas / KeraTect Dangtelis: balta, blizgus	be	be	dvipusis	55,5	-	75	13	48	815,21
505.004.00.1	Praustuvas: baltas / KeraTect Dangtelis: balta, blizgus	viduryje	be	dvipusis	55,5	37	75	13	48	815,21
<b>B / plotis [cm]: 90 cm</b>										
505.005.00.1	Praustuvas: baltas / KeraTect Dangtelis: balta, blizgus	be	be	dvipusis	55,5	-	90	13	48	975,05
505.006.00.1	Praustuvas: baltas / KeraTect Dangtelis: balta, blizgus	viduryje	be	dvipusis	55,5	45	90	13	48	975,05
<b>B / plotis [cm]: 105 cm</b>										
505.014.00.1	Praustuvas: baltas / KeraTect Dangtelis: balta, blizgus	be	be	dvipusis	55,5	-	105	13	48	1080,55
505.015.00.1	Praustuvas: baltas / KeraTect Dangtelis: balta, blizgus	viduryje	be	dvipusis	55,5	52	105	13	48	1080,55
<b>B / plotis [cm]: 120 cm</b>										
505.016.00.1	Praustuvas: baltas / KeraTect Dangtelis: balta, blizgus	be	be	dvipusis	55,5	-	120	13	48	1291,55
505.017.00.1	Praustuvas: baltas / KeraTect Dangtelis: balta, blizgus	viduryje	be	dvipusis	55,5	59,5	120	13	48	1291,55

#### Galima derinti su

- Geberit ONE spintelė praustuviui, su dviem stalčiais → P. 38
- Geberit ONE spintelė praustuviui, su stalčiumi → P. 40

#### Priedai

- Geberit ONE nuotekų dangtelis su nešvarumų gaudykle, magnetinis tvirtinimas → P. 33

## Geberit ONE baldinis praustuvas, nuotakas horizontalus, daiktų laikymo paviršius dešinėje

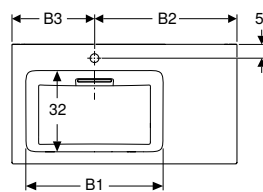
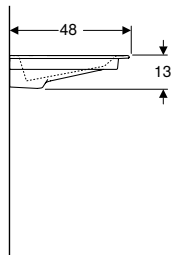
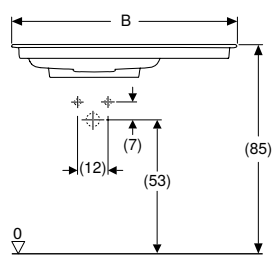

### Naudojimo tikslai

- Tinka montuoti ant praustuvių spintelėlių

### Techniniai duomenys

Produkto medžiaga	Sanitarinė keramika
-------------------	---------------------

### Savybės

- Nuotakas horizontalus
- Plona krašto briauna
- Paslėpta praustuvo vandens persipylimo funkcija
- Atidaromas vidine trauke
- Su integruotu plaukų sieteliu
- Higieniškas dėl optimalaus tekėjimo režimo

### Tiekiamas komplektas

- Baldinis praustuvas
- Nuotekų dangtelis su nešvarumų gaudykle, magnetinis tvirtinimas
- Praustuvo jungtis ir sifonas, kompaktiškas modelis

Gaminio Nr.	Spalva / paviršius	Maišytuvo skylė	Persipylimo anga	Vieta daiktams pasidėti	B1 [cm]	B2 [cm]	B3 [cm]	Spintelės plotis [cm]	H [cm]	T [cm]	EUR/Vnt.
<b>B / plotis [cm]: 90 cm</b>											
505.008.00.1	Praustuvas: baltas / KeraTect Dangtelis: balta, blizgus	be	be	dešinėje	54,5	-	33	90	13,1	48	1023,01
505.007.00.1	Praustuvas: baltas / KeraTect Dangtelis: balta, blizgus	kairėje	be	dešinėje	54,5	57	33	90	13,1	48	1023,01

### Galima derinti su

- Geberit ONE spintelė praustuvui, su dviem stalčiais → P. 38
- Geberit ONE spintelė praustuvui, su stalčiumi → P. 40

### Priedai

- Geberit ONE nuotekų dangtelis su nešvarumų gaudykle, magnetinis tvirtinimas → P. 33

## Geberit ONE baldinis praustuvas, nuotakas horizontalus, daiktų laikymo paviršius kairėje

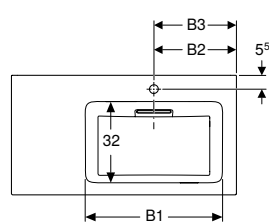
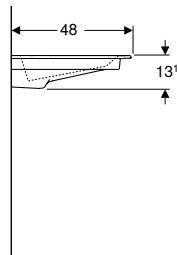
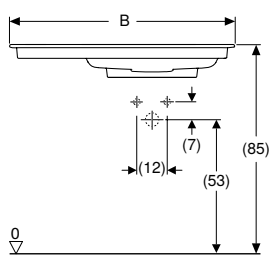

### Naudojimo tikslai

- Tinka montuoti ant praustuvi spintelių

### Techniniai duomenys

Produkto medžiaga	Sanitarinė keramika
-------------------	---------------------

### Savybės

- Nuotakas horizontalus
- Plona krašto briauna
- Paslėpta praustuvo vandens persipylimo funkcija
- Atidaromas vidine trauke
- Su integruotu plaukų sieteliu
- Higieniškas dėl optimalaus tekėjimo režimo

### Tiekiamas komplektas

- Baldinis praustuvas
- Nuotekų dangtelis su nešvarumų gaudykle, magnetinis tvirtinimas
- Praustuvo jungtis ir sifonas, kompaktiškas modelis

Gaminio Nr.	Spalva / paviršius	Maišytu-vo skylė	Persipylimo anga	Vieta daiktams pasidėti	B1 [cm]	B2 [cm]	B3 [cm]	Spintelės plotis [cm]	H [cm]	T [cm]	EUR/Vnt.
<b>B / plotis [cm]: 90 cm</b>											
505.009.00.1	Praustuvas: baltas / KeraTect Dangtelis: balta, blizgus	dešinėje	be	kairėje	54,5	33	33	90	13,1	48	1023,01
505.013.00.1	Praustuvas: baltas / KeraTect Dangtelis: balta, blizgus	be	be	kairėje	54,5	-	33	90	13,1	48	1023,01

### Galima derinti su

- Geberit ONE spintelė praustuvui, su dviem stalčiais → P. 38
- Geberit ONE spintelė praustuvui, su stalčiumi → P. 40

### Priedai

- Geberit ONE nuotekų dangtelis su nešvarumų gaudykle, magnetinis tvirtinimas → P. 33

## Geberit ONE baldinis praustuvas vertikaliu nuotaku

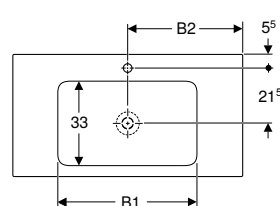
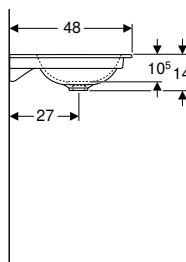
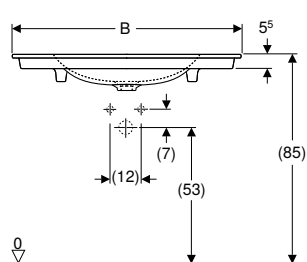

### Naudojimo tikslai

- Tinka montuoti ant praustuvių spintelėlių

### Techniniai duomenys

Produkto medžiaga	Sanitarinė keramika
-------------------	---------------------

### Savybės

- Nuotakas vertikalus
- Plona krašto briauna

### Tiekiamas komplektas

- Baldinis praustuvas

Gaminio Nr.	Spalva / paviršius	Maišytuvo skylė	Persipylimo anga	Vieta daiktams pasidėti	B1 [cm]	B2 [cm]	Spintelės plotis [cm]	H [cm]	T [cm]	EUR/Vnt.
<b>B / plotis [cm]: 60 cm</b>										
505.011.01.1	balta / KeraTect	be	be	dvipusis	50,5	30	60	14	48	385,54
505.010.01.1	balta / KeraTect	viduryje	be	dvipusis	50,5	30	60	14	48	385,54
<b>B / plotis [cm]: 75 cm</b>										
505.011.01.2	balta / KeraTect	be	be	dvipusis	55	37,5	75	14	48	562,28
505.010.01.2	balta / KeraTect	viduryje	be	dvipusis	55	37,5	75	14	48	562,28
<b>B / plotis [cm]: 90 cm</b>										
505.011.01.3	balta / KeraTect	be	be	dvipusis	55	45	90	14	48	706,84
505.010.01.3	balta / KeraTect	viduryje	be	dvipusis	55	45	90	14	48	706,84
<b>B / plotis [cm]: 105 cm</b>										
505.011.01.4	balta / KeraTect	be	be	dvipusis	55	52,5	105	14	48	803,23
505.010.01.4	balta / KeraTect	viduryje	be	dvipusis	55	52,5	105	14	48	803,23
<b>B / plotis [cm]: 120 cm</b>										
505.011.01.5	balta / KeraTect	be	be	dvipusis	60	60	120	14	48	996,00
505.010.01.5	balta / KeraTect	viduryje	be	dvipusis	60	60	120	14	48	996,00

### Užsakyti papildomai

- Praustuvo jungtis ir sifonas, kompaktiškas modelis

### Galima derinti su

- Geberit ONE spintelė praustuvui, su dviem stalčiais → P. 38
- Geberit ONE spintelė praustuvui, su stalčiumi → P. 40







- Spintelei ir praustuvui montuoti reikia Geberit praustuvo jungties, vietą taupančio modelio. Žr. asortimento apžvalgą – Geberit ONE praustuvo jungtys, vietą taupantis modelis





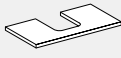

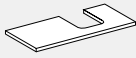
## Ant stalviršio pastatomi praustuvai

Asortimento apžvalga – Geberit ONE ant stalviršio pastatomi praustuvai ir vonios kambario baldai

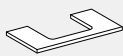
Grupė, Parengta: Sausis 2023







				Geberit ONE ant stalviršio pastatomas praustuvas, dubens formos			
<b>Nuotakas, horizontalus</b>							
Be maišytuvo skylės, balta				505.050.00.1			
Su maišytuvo skylė, balta				505.051.00.1			
Be maišytuvo skylės, matinė balta				505.052.00.1			
Su maišytuvo skylė, matinė balta				505.053.00.1			
<b>Nuotakas, vertikalus</b>							
Be maišytuvo skylės, balta				505.040.01.6			
Su maišytuvo skylė, balta				505.041.01.6			
				Geberit ONE praustuvo stalviršis su išpjova viduryje, ant stalviršio pastatomam dubens formos praustuvui	Geberit ONE praustuvo stalviršis su išpjova kairėje, ant stalviršio pastatomam dubens formos praustuvui	Geberit ONE praustuvo stalviršis su išpjova dešinėje, ant stalviršio pastatomam dubens formos praustuvui	Geberit ONE praustuvo stalviršis su dviem išpjovomis, ant stalviršio pastatomam dubens formos praustuvui
							
Su dviem stalčiais	Su vienu stalčiumi	Nuo psl.	→ P. 31	→ P. 31	→ P. 31	→ P. 31	
<b>Plotis 60 cm</b>							
505.261.00.1	505.071.00.1	Balta, blizgi	→ P. 38	505.271.00.1			
505.261.00.2	505.071.00.2	Balta matinis	→ P. 38	505.271.00.2			
505.261.00.3	505.071.00.3	lavos spalva	→ P. 38	505.271.00.3			
505.261.00.4	505.071.00.4	smėlio pilka	→ P. 38	505.271.00.4			
505.261.00.5	505.071.00.5	ąžuolas	→ P. 38	505.271.00.5			
505.261.00.6	505.071.00.6	Tamsi karijos mediena	→ P. 38	505.271.00.6			
505.261.00.7	505.071.00.7	pilkšvai smėlinė	→ P. 38	505.271.00.7			
505.261.00.8	505.071.00.8	Juodas matinis	→ P. 38				
<b>Plotis 75 cm</b>							
505.262.00.1	505.072.00.1	Balta, blizgi	→ P. 38	505.272.00.1			
505.262.00.2	505.072.00.2	Balta matinis	→ P. 38	505.272.00.2			
505.262.00.3	505.072.00.3	lavos spalva	→ P. 38	505.272.00.3			
505.262.00.4	505.072.00.4	smėlio pilka	→ P. 38	505.272.00.4			
505.262.00.5	505.072.00.5	ąžuolas	→ P. 38	505.272.00.5			
505.262.00.6	505.072.00.6	Tamsi karijos mediena	→ P. 38	505.272.00.6			
505.262.00.7	505.072.00.7	pilkšvai smėlinė	→ P. 38	505.272.00.7			
505.262.00.8	505.072.00.8	Juodas matinis	→ P. 38				
<b>Plotis 90 cm</b>							
505.263.00.1	505.073.00.1	Balta, blizgi	→ P. 38	505.273.00.1	505.293.00.1	505.313.00.1	
505.263.00.2	505.073.00.2	Balta matinis	→ P. 38	505.273.00.2	505.293.00.2	505.313.00.2	
505.263.00.3	505.073.00.3	lavos spalva	→ P. 38	505.273.00.3	505.293.00.3	505.313.00.3	
505.263.00.4	505.073.00.4	smėlio pilka	→ P. 38	505.273.00.4	505.293.00.4	505.313.00.4	
505.263.00.5	505.073.00.5	ąžuolas	→ P. 38	505.273.00.5	505.293.00.5	505.313.00.5	
505.263.00.6	505.073.00.6	Tamsi karijos mediena	→ P. 38	505.273.00.6	505.293.00.6	505.313.00.6	
505.263.00.7	505.073.00.7	pilkšvai smėlinė	→ P. 38	505.273.00.7	505.293.00.7	505.313.00.7	
505.263.00.8	505.073.00.8	Juodas matinis	→ P. 38				
<b>Plotis 105 cm</b>							
505.264.00.1	505.074.00.1	Balta, blizgi	→ P. 38	505.274.00.1	505.294.00.1	505.314.00.1	
505.264.00.2	505.074.00.2	Balta matinis	→ P. 38	505.274.00.2	505.294.00.2	505.314.00.2	
505.264.00.3	505.074.00.3	lavos spalva	→ P. 38	505.274.00.3	505.294.00.3	505.314.00.3	
505.264.00.4	505.074.00.4	smėlio pilka	→ P. 38	505.274.00.4	505.294.00.4	505.314.00.4	
505.264.00.5	505.074.00.5	ąžuolas	→ P. 38	505.274.00.5	505.294.00.5	505.314.00.5	
505.264.00.6	505.074.00.6	Tamsi karijos mediena	→ P. 38	505.274.00.6	505.294.00.6	505.314.00.6	
505.264.00.7	505.074.00.7	pilkšvai smėlinė	→ P. 38	505.274.00.7	505.294.00.7	505.314.00.7	
505.264.00.8	505.074.00.8	Juodas matinis	→ P. 38				

Geberit ONE ant stalviršio pastatomas praustuvas, stačiakampis							
	505.023.00.1						
	505.024.00.1						
	505.025.00.1						
	505.026.00.1						
	505.031.01.6						
	505.030.01.6						
	Geberit ONE praustuvo stalviršis su išpjova viduryje, ant stalviršio pastatomam stačiakampio formos praustuvui	Geberit ONE praustuvo stalviršis su išpjova kairėje, ant stalviršio pastatomam stačiakampio formos praustuvui	Geberit ONE praustuvo stalviršis su išpjova dešinėje, ant stalviršio pastatomam stačiakampio formos praustuvui	Geberit ONE praustuvo stalviršis su dviem išpjovomis, ant stalviršio pastatomam stačiakampio formos praustuvui	Veidrodinės spintelės, potinkiniam montavimui	Potinkinio montavimo dėžė	Veidrodinės spintelės, išorinis montavimas
							
	→ P. 32	→ P. 32	→ P. 32	→ P. 32	→ P. 60	→ P. 578	→ P. 60
					60 cm	111.941.00.1	60-120 cm
					60 cm	111.941.00.1	60-120 cm
					60 cm	111.941.00.1	60-120 cm
					60 cm	111.941.00.1	60-120 cm
					60 cm	111.941.00.1	60-120 cm
					60 cm	111.941.00.1	60-120 cm
					60 cm	111.941.00.1	60-120 cm
					60 cm	111.941.00.1	60-120 cm
	505.282.00.1				75 cm	111.942.00.1	60-120 cm
	505.282.00.2				75 cm	111.942.00.1	60-120 cm
	505.282.00.3				75 cm	111.942.00.1	60-120 cm
	505.282.00.4				75 cm	111.942.00.1	60-120 cm
	505.282.00.5				75 cm	111.942.00.1	60-120 cm
	505.282.00.6				75 cm	111.942.00.1	60-120 cm
	505.282.00.7				75 cm	111.942.00.1	60-120 cm
					75 cm	111.942.00.1	60-120 cm
	505.283.00.1	505.303.00.1	505.323.00.1		90 cm	111.943.00.1	60-120 cm
	505.283.00.2	505.303.00.2	505.323.00.2		90 cm	111.943.00.1	60-120 cm
	505.283.00.3	505.303.00.3	505.323.00.3		90 cm	111.943.00.1	60-120 cm
	505.283.00.4	505.303.00.4	505.323.00.4		90 cm	111.943.00.1	60-120 cm
	505.283.00.5	505.303.00.5	505.323.00.5		90 cm	111.943.00.1	60-120 cm
	505.283.00.6	505.303.00.6	505.323.00.6		90 cm	111.943.00.1	60-120 cm
	505.283.00.7	505.303.00.7	505.323.00.7		90 cm	111.943.00.1	60-120 cm
					90 cm	111.943.00.1	60-120 cm
	505.284.00.1	505.304.00.1	505.324.00.1		105 cm	111.944.00.1	60-120 cm
	505.284.00.2	505.304.00.2	505.324.00.2		105 cm	111.944.00.1	60-120 cm
	505.284.00.3	505.304.00.3	505.324.00.3		105 cm	111.944.00.1	60-120 cm
	505.284.00.4	505.304.00.4	505.324.00.4		105 cm	111.944.00.1	60-120 cm
	505.284.00.5	505.304.00.5	505.324.00.5		105 cm	111.944.00.1	60-120 cm
	505.284.00.6	505.304.00.6	505.324.00.6		105 cm	111.944.00.1	60-120 cm
	505.284.00.7	505.304.00.7	505.324.00.7		105 cm	111.944.00.1	60-120 cm
					105 cm	111.944.00.1	60-120 cm

# Geberit ONE

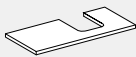
## Praustuvai Ant stalviršio pastatomi praustuvai

Grupė, Parengta: Sausis 2023





				Geberit ONE ant stalviršio pastatomas praustuvas, dubens formos				
<b>Nuotakas, horizontalus</b>								
Be maišytuvo skylės, balta				505.050.00.1				
Su maišytuvo skylė, balta				505.051.00.1				
Be maišytuvo skylės, matinė balta				505.052.00.1				
Su maišytuvo skylė, matinė balta				505.053.00.1				
<b>Nuotakas, vertikalus</b>								
Be maišytuvo skylės, balta				505.040.01.6				
Su maišytuvo skylė, balta				505.041.01.6				
				Geberit ONE praustuvo stalviršis su išpjova viduryje, ant stalviršio pastatomam dubens formos praustuvui	Geberit ONE praustuvo stalviršis su išpjova kairėje, ant stalviršio pastatomam dubens formos praustuvui	Geberit ONE praustuvo stalviršis su išpjova dešinėje, ant stalviršio pastatomam dubens formos praustuvui	Geberit ONE praustuvo stalviršis su dviem išpjovomis, ant stalviršio pastatomam dubens formos praustuvui	
								
<b>Plotis 120 cm</b>								
505.265.00.1	505.075.00.1	Balta, blizgi	→ P. 38	505.275.00.1	505.295.00.1	505.315.00.1	505.335.00.1	
505.265.00.2	505.075.00.2	Balta matinis	→ P. 38	505.275.00.2	505.295.00.2	505.315.00.2	505.335.00.2	
505.265.00.3	505.075.00.3	lavos spalva	→ P. 38	505.275.00.3	505.295.00.3	505.315.00.3	505.335.00.3	
505.265.00.4	505.075.00.4	smėlio pilka	→ P. 38	505.275.00.4	505.295.00.4	505.315.00.4	505.335.00.4	
505.265.00.5	505.075.00.5	ažuolas	→ P. 38	505.275.00.5	505.295.00.5	505.315.00.5	505.335.00.5	
505.265.00.6	505.075.00.6	Tamsi karijos mediena	→ P. 38	505.275.00.6	505.295.00.6	505.315.00.6	505.335.00.6	
505.265.00.7	505.075.00.7	pilkšvai smėlinė	→ P. 38	505.275.00.7	505.295.00.7	505.315.00.7	505.335.00.7	
505.265.00.8	505.075.00.8	Juodas matinis	→ P. 38					
Su keturiais stalčiais	Su dviem stalčiais							
<b>Plotis 135 cm</b>								
505.266.00.1	505.076.00.1	Balta, blizgi	→ P. 39				505.276.00.1	
505.266.00.2	505.076.00.2	Balta matinis	→ P. 39				505.276.00.2	
505.266.00.3	505.076.00.3	lavos spalva	→ P. 39				505.276.00.3	
505.266.00.4	505.076.00.4	smėlio pilka	→ P. 39				505.276.00.4	
505.266.00.5	505.076.00.5	ažuolas	→ P. 39				505.276.00.5	
505.266.00.6	505.076.00.6	Tamsi karijos mediena	→ P. 39				505.276.00.6	
505.266.00.7	505.076.00.7	pilkšvai smėlinė	→ P. 39				505.276.00.7	
505.266.00.8	505.076.00.8	Juodas matinis	→ P. 39					
<b>Praustuvų maišytuvai <sup>1)</sup></b>								
116.464.21.1		Geberit ONE praustuvų maišytuvas, apvalaus dizaino, montuojamas prie sienos, dviejų rankenėlių maišytuvas, skirtas potinkinei funkciniai dėžutei	Blizgus chromas	→ P. 58	✓ <sup>2)</sup>	✓	✓	✓ <sup>3)</sup>
116.464.14.1		Juodas matinis	→ P. 58	✓ <sup>2)</sup>	✓	✓	✓ <sup>3)</sup>	
116.465.21.1		Geberit ONE praustuvų maišytuvas, kampinio dizaino, montuojamas prie sienos, dviejų rankenėlių maišytuvas, skirtas potinkinei funkciniai dėžutei	Blizgus chromas	→ P. 59	✓ <sup>2)</sup>	✓	✓	✓ <sup>3)</sup>
116.465.14.1		Juodas matinis	→ P. 59	✓ <sup>2)</sup>	✓	✓	✓ <sup>3)</sup>	

✓ Suderinama

<sup>1)</sup> Skirti praustuvams be maišytuvo skylės; reikalingas atitinkamas Geberit Duofix rėmas.

<sup>2)</sup> 60 cm pločio praustuvo armatūra nesuderinama

<sup>3)</sup> 120 cm pločio praustuvo armatūra nesuderinama

Geberit ONE ant stalviršio pastatomas praustuvas, stačiakampis							
505.023.00.1							
505.024.00.1							
505.025.00.1							
505.026.00.1							
505.031.01.6							
505.030.01.6							
Geberit ONE praustuvo stalviršis su išpjova viduryje, ant stalviršio pastatomam stačiakampio formos praustuvui	Geberit ONE praustuvo stalviršis su išpjova kairėje, ant stalviršio pastatomam stačiakampio formos praustuvui	Geberit ONE praustuvo stalviršis su išpjova dešinėje, ant stalviršio pastatomam stačiakampio formos praustuvui	Geberit ONE praustuvo stalviršis su dviem išpjovomis, ant stalviršio pastatomam stačiakampio formos praustuvui		Veidrodinės spintelės, potinkiniam montavimui	Potinkinio montavimo dėžė	Veidrodinės spintelės, išorinis montavimas
							
505.285.00.1	505.305.00.1	505.325.00.1	505.345.00.1	120 cm	111.945.00.1	60-120 cm	
505.285.00.2	505.305.00.2	505.325.00.2	505.345.00.2	120 cm	111.945.00.1	60-120 cm	
505.285.00.3	505.305.00.3	505.325.00.3	505.345.00.3	120 cm	111.945.00.1	60-120 cm	
505.285.00.4	505.305.00.4	505.325.00.4	505.345.00.4	120 cm	111.945.00.1	60-120 cm	
505.285.00.5	505.305.00.5	505.325.00.5	505.345.00.5	120 cm	111.945.00.1	60-120 cm	
505.285.00.6	505.305.00.6	505.325.00.6	505.345.00.6	120 cm	111.945.00.1	60-120 cm	
505.285.00.7	505.305.00.7	505.325.00.7	505.345.00.7	120 cm	111.945.00.1	60-120 cm	
				120 cm	111.945.00.1	60-120 cm	
			505.286.00.1	-		60-120 cm	
			505.286.00.2	-		60-120 cm	
			505.286.00.3	-		60-120 cm	
			505.286.00.4	-		60-120 cm	
			505.286.00.5	-		60-120 cm	
			505.286.00.6	-		60-120 cm	
			505.286.00.7	-		60-120 cm	
				-		60-120 cm	
✓ <sup>2)</sup>	✓	✓	✓ <sup>3)</sup>				
✓ <sup>2)</sup>	✓	✓	✓ <sup>3)</sup>				
✓ <sup>2)</sup>	✓	✓	✓ <sup>3)</sup>				
✓ <sup>2)</sup>	✓	✓	✓ <sup>3)</sup>				

**Geberit ONE ant stalviršio pastatomas dubens formos praustuvas, nuotakas horizontalus**

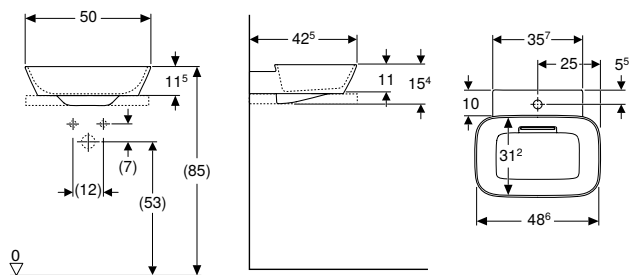

**Naudojimo tikslai**

- Tinka montuoti ant stalviršio prausimosi zonose

**Techniniai duomenys**

Produkto medžiaga	Sanitarinė keramika
-------------------	---------------------

**Savybės**

- Nuotakas horizontalus
- Paslėpta praustuvo vandens persipylimo funkcija
- Atidaromas vidine trauke
- Su integruotu plaukų sieteliu
- Higieniškas dėl optimalaus tekėjimo režimo
- Glaudžiamas galine dalimi ir apatine puse

**Tiekiamas komplektas**

- Praustuvas
- Nuotekų dangtelis su nešvarumų gaudykle, magnetinis tvirtinimas
- Praustuvo jungtis ir sifonas, kompaktiškas modelis
- Tvirtinimai

Gaminio Nr.	Spalva / paviršius	Maišytuvo skylė	Persipylimo anga	B2 [cm]	H [cm]	T [cm]	T2 [cm]	EUR/Vnt.
<b>B / plotis [cm]: 50 cm</b>								
505.050.00.1	Praustuvas: baltas / KeraTect Dangtelis: balta, blizgus	be	be	48,6	15,4	42,5	31,2	658,57
505.052.00.1	Praustuvas: baltas, matinis Dangtelis: balta, blizgus	be	be	48,6	15,4	42,5	31,2	760,64
505.051.00.1	Praustuvas: baltas / KeraTect Dangtelis: balta, blizgus	viduryje	be	48,6	15,4	42,5	31,2	658,57
505.053.00.1	Praustuvas: baltas, matinis Dangtelis: balta, blizgus	viduryje	be	48,6	15,4	42,5	31,2	760,64

**Galima derinti su**

- Geberit ONE praustuvo stalviršis su išpjova viduryje, ant stalviršio pastatomam dubens formos praustuvui → P. 44
- Geberit ONE praustuvo stalviršis su išpjova viduryje, akmens keramika, ant stalviršio pastatomam dubens formos praustuvui → P. 45
- Geberit ONE praustuvo stalviršis su išpjova kairėje, ant stalviršio pastatomam dubens formos praustuvui → P. 46
- Geberit ONE praustuvo stalviršis su išpjova kairėje, akmens keramika, ant stalviršio pastatomam dubens formos praustuvui → P. 46
- Geberit ONE praustuvo stalviršis su išpjova dešinėje, ant stalviršio pastatomam dubens formos praustuvui → P. 47
- Geberit ONE praustuvo stalviršis su išpjova dešinėje, akmens keramika, ant stalviršio pastatomam dubens formos praustuvui → P. 47
- Geberit ONE praustuvo stalviršis su dviem išpjovomis, ant stalviršio pastatomam dubens formos praustuvui → P. 48
- Geberit ONE praustuvo stalviršis su dviem išpjovomis, akmens keramika, ant stalviršio pastatomam dubens formos praustuvui → P. 48

**Priedai**

- Geberit ONE nuotekų dangtelis su nešvarumų gaudykle, magnetinis tvirtinimas → P. 33

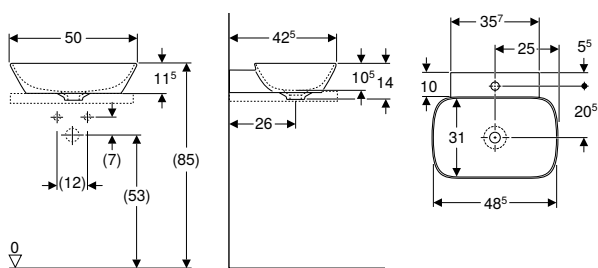
**Geberit ONE ant stalviršio pastatomas dubens formos praustuvas, vertikalus nuotakas****Naudojimo tikslai**

- Tinka montuoti ant stalviršio prausimosi zonose

**Techniniai duomenys**

Produkto medžiaga	Sanitarinė keramika
-------------------	---------------------

**Savybės**

- Nuotakas vertikalus
- Glaudžiamas galine dalimi ir apatine puse

**Tiekiamas komplektas**

- Praustuvas
- Tvirtinimai

Gaminio Nr.	Spalva / paviršius	Maišytuvo skylė	Persipylimo anga	H [cm]	T [cm]	EUR/Vnt.
-------------	--------------------	-----------------	------------------	-----------	-----------	----------

**B / plotis [cm]: 50 cm**

505.040.01.6	balta / KeraTect	be	be	14	42,5	417,68
505.041.01.6	balta / KeraTect	viduryje	be	14	42,5	417,68

**Užsakyti papildomai**

- Praustuvo jungtis ir sifonas, kompaktiškas modelis

**Galima derinti su**

- Geberit ONE praustuvo stalviršis su išpjova viduryje, ant stalviršio pastatomam dubens formos praustuvi → P. 44
- Geberit ONE praustuvo stalviršis su išpjova viduryje, akmens keramika, ant stalviršio pastatomam dubens formos praustuvi → P. 45
- Geberit ONE praustuvo stalviršis su išpjova kairėje, ant stalviršio pastatomam dubens formos praustuvi → P. 46
- Geberit ONE praustuvo stalviršis su išpjova kairėje, akmens keramika, ant stalviršio pastatomam dubens formos praustuvi → P. 46
- Geberit ONE praustuvo stalviršis su išpjova dešinėje, ant stalviršio pastatomam dubens formos praustuvi → P. 47
- Geberit ONE praustuvo stalviršis su išpjova dešinėje, akmens keramika, ant stalviršio pastatomam dubens formos praustuvi → P. 47
- Geberit ONE praustuvo stalviršis su dviem išpjovomis, ant stalviršio pastatomam dubens formos praustuvi → P. 48
- Geberit ONE praustuvo stalviršis su dviem išpjovomis, akmens keramika, ant stalviršio pastatomam dubens formos praustuvi → P. 48



- Spintelei ir praustuvi montuoti reikia Geberit praustuvo jungties, vietą taupančio modelio. Žr. asortimento apžvalgą – Geberit ONE praustuvo jungtis, vietą taupantis modelis

**Geberit ONE ant stalviršio pastatomas praustuvas, stačiakampio formos, nuotakas horizontalus**

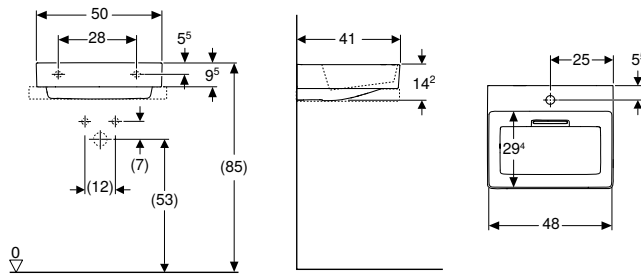

**Naudojimo tikslai**

- Tinka montuoti ant stalviršio prausimosi zonose

**Techniniai duomenys**

Produkto medžiaga	Sanitarinė keramika
-------------------	---------------------

**Savybės**

- Nuotakas horizontalus
- Paslėpta praustuvo vandens persipylimo funkcija
- Atidaromas vidine trauke
- Su integruotu plaukų sieteliu
- Higieniškas dėl optimalaus tekėjimo režimo
- Glaudžiamas galine dalimi ir apatine puse

**Tiekiamas komplektas**

- Praustuvas
- Nuotekų dangtelis su nešvarumų gaudykle, magnetinis tvirtinimas
- Praustuvo jungtis ir sifonas, kompaktiškas modelis
- Tvirtinimai

Gaminio Nr.	Spalva / paviršius	Maišytuvo skylė	Persipylimo anga	B2 [cm]	H [cm]	T [cm]	T2 [cm]	Tvirtinimo taškai	EUR/Vnt.
<b>B / plotis [cm]: 50 cm</b>									
505.023.00.1	Praustuvas: baltas / KeraTect Dangtelis: balta, blizgus	be	be	48	14,2	41	29,4	2	569,04
505.025.00.1	Praustuvas: baltas, matinis Dangtelis: balta, blizgus	be	be	48	14,2	41	29,4	2	668,43
505.024.00.1	Praustuvas: baltas / KeraTect Dangtelis: balta, blizgus	viduryje	be	48	14,2	41	29,4	2	569,04
505.026.00.1	Praustuvas: baltas, matinis Dangtelis: balta, blizgus	viduryje	be	48	14,2	41	29,4	2	668,43

**Galima derinti su**

- Geberit ONE praustuvo stalviršis su išpjova viduryje, ant stalviršio pastatomam stačiakampio formos praustuvui → P. 49
- Geberit ONE praustuvo stalviršis su išpjova viduryje, akmens keramika, ant stalviršio pastatomam stačiakampio formos praustuvui → P. 50
- Geberit ONE praustuvo stalviršis su išpjova kairėje, ant stalviršio pastatomam stačiakampio formos praustuvui → P. 50
- Geberit ONE praustuvo stalviršis su išpjova kairėje, akmens keramika, ant stalviršio pastatomam stačiakampio formos praustuvui → P. 51
- Geberit ONE praustuvo stalviršis su išpjova dešinėje, ant stalviršio pastatomam stačiakampio formos praustuvui → P. 52
- Geberit ONE praustuvo stalviršis su išpjova dešinėje, akmens keramika, ant stalviršio pastatomam stačiakampio formos praustuvui → P. 52
- Geberit ONE praustuvo stalviršis su dviem išpjovomis, ant stalviršio pastatomam stačiakampio formos praustuvui → P. 53
- Geberit ONE praustuvo stalviršis su dviem išpjovomis, akmens keramika, ant stalviršio pastatomam stačiakampio formos praustuvui → P. 53

**Priedai**

- Geberit ONE nuotekų dangtelis su nešvarumų gaudykle, magnetinis tvirtinimas → P. 33

**Geberit ONE ant stalviršio pastatomas praustuvas, stačiakampio formos, vertikalus nuotakas**

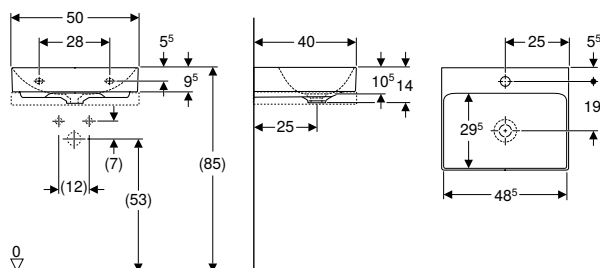

**Naudojimo tikslai**

- Tinka montuoti ant stalviršio prausimosi zonose

**Techniniai duomenys**

Produkto medžiaga	Sanitarinė keramika
-------------------	---------------------

**Savybės**

- Nuotakas vertikalus
- Glaudžiamas galine dalimi ir apatine puse

**Tiekiamas komplektas**

- Praustuvas
- Tvirtinimai

Gaminio Nr.	Spalva / paviršius	Maišytuvo skylė	Persipylimo anga	H [cm]	T [cm]	EUR/Vnt.
-------------	--------------------	-----------------	------------------	-----------	-----------	----------

**B / plotis [cm]: 50 cm**

505.031.01.6	balta / KeraTect	be	be	14	40	337,37
505.030.01.6	balta / KeraTect	viduryje	be	14	40	337,37

**Užsakyti papildomai**

- Praustuvo jungtis ir sifonas, kompaktiškas modelis

**Galima derinti su**

- Geberit ONE praustuvo stalviršis su išpjova viduryje, ant stalviršio pastatomam stačiakampio formos praustuvui → P. 49
- Geberit ONE praustuvo stalviršis su išpjova viduryje, akmens keramika, ant stalviršio pastatomam stačiakampio formos praustuvui → P. 50
- Geberit ONE praustuvo stalviršis su išpjova kairėje, ant stalviršio pastatomam stačiakampio formos praustuvui → P. 50
- Geberit ONE praustuvo stalviršis su išpjova kairėje, akmens keramika, ant stalviršio pastatomam stačiakampio formos praustuvui → P. 51
- Geberit ONE praustuvo stalviršis su išpjova dešinėje, ant stalviršio pastatomam stačiakampio formos praustuvui → P. 52
- Geberit ONE praustuvo stalviršis su išpjova dešinėje, akmens keramika, ant stalviršio pastatomam stačiakampio formos praustuvui → P. 52
- Geberit ONE praustuvo stalviršis su dviem išpjovomis, ant stalviršio pastatomam stačiakampio formos praustuvui → P. 53
- Geberit ONE praustuvo stalviršis su dviem išpjovomis, akmens keramika, ant stalviršio pastatomam stačiakampio formos praustuvui → P. 53



- Spintelei ir praustuvui montuoti reikia Geberit praustuvo jungties, vietą taupančio modelio. Žr. asortimento apžvalgą – Geberit ONE praustuvo jungtys, vietą taupantis modelis

**Priedai****Geberit ONE nuotekų dangtelis su nešvarumų gaudykle, magnetinis tvirtinimas**

Gaminio Nr.	Spalva / paviršius	EUR/Vnt.
245.451.11.1	balta	111,89
505.082.14.1	N juoda matinė / padengtas lengvai valomu sluoksniu	111,89
505.082.21.1	chromuotas, blizgus	111,89
505.082.GH.1	chromas šveistas	111,89

N: naujiena, tiekama nuo Balandis 2023

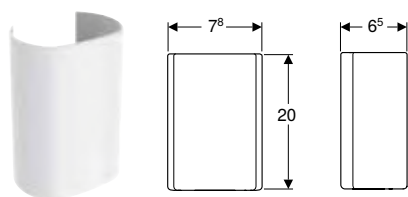
**Geberit ONE uždanga praustuvo sifonui**

Gaminio Nr.	Spalva / paviršius	B [cm]	H [cm]	T [cm]	EUR/Vnt.
505.058.01.1	balta / nerūdijantis plienas dažytas miltelinu būdu	7,8	20	6,5	95,90
505.058.21.1	chromuotas, blizgus	7,8	20	6,5	95,90

**Galima derinti su**





- Geberit ONE spintelė praustuvui, su stalčiumi → P. 40
- Geberit ONE spintelė praustuvui, su dviem stalčiais → P. 41



## Vonios kambario baldai

### Priedų apžvalga – Geberit ONE vonios kambario baldai

SC0id, M01 2023

		Geberit stalčiaus įdėklų viršutiniam stalčiui rinkinys				
		502.349.00.1	502.350.00.1	502.351.00.1	502.352.00.1	
						
Su dviem stalčiais	Su vienu stalčiumi	Nuo psl.	→ P. 54	→ P. 54	→ P. 54	→ P. 54
<b>Plotis 60 cm</b>						
505.261.00.1	505.071.00.1	balta	→ P. 38	✓		
505.261.00.2	505.071.00.2	Balta matinis	→ P. 38	✓		
505.261.00.3	505.071.00.3	lavos spalva	→ P. 38	✓		
505.261.00.4	505.071.00.4	smėlio pilka	→ P. 38	✓		
505.261.00.5	505.071.00.5	ąžuolas	→ P. 38	✓		
505.261.00.6	505.071.00.6	Tamsi karijos mediena	→ P. 38	✓		
505.261.00.7	505.071.00.7	pilkšvai smėlinė	→ P. 38	✓		
505.261.00.8	505.071.00.8	Juodas matinis	→ P. 38	✓		
<b>Plotis 75 cm</b>						
505.262.00.1	505.072.00.1	balta	→ P. 38		✓	
505.262.00.2	505.072.00.2	Balta matinis	→ P. 38		✓	
505.262.00.3	505.072.00.3	lavos spalva	→ P. 38		✓	
505.262.00.4	505.072.00.4	smėlio pilka	→ P. 38		✓	
505.262.00.5	505.072.00.5	ąžuolas	→ P. 38		✓	
505.262.00.6	505.072.00.6	Tamsi karijos mediena	→ P. 38		✓	
505.262.00.7	505.072.00.7	pilkšvai smėlinė	→ P. 38		✓	
505.262.00.8	505.072.00.8	Juodas matinis	→ P. 38		✓	
<b>Plotis 90 cm</b>						
505.263.00.1	505.073.00.1	balta	→ P. 38		✓	
505.263.00.2	505.073.00.2	Balta matinis	→ P. 38		✓	
505.263.00.3	505.073.00.3	lavos spalva	→ P. 38		✓	
505.263.00.4	505.073.00.4	smėlio pilka	→ P. 38		✓	
505.263.00.5	505.073.00.5	ąžuolas	→ P. 38		✓	
505.263.00.6	505.073.00.6	Tamsi karijos mediena	→ P. 38		✓	
505.263.00.7	505.073.00.7	pilkšvai smėlinė	→ P. 38		✓	
505.263.00.8	505.073.00.8	Juodas matinis	→ P. 38		✓	
<b>Plotis 105 cm</b>						
505.264.00.1	505.074.00.1	balta	→ P. 38			✓
505.264.00.2	505.074.00.2	Balta matinis	→ P. 38			✓
505.264.00.3	505.074.00.3	lavos spalva	→ P. 38			✓
505.264.00.4	505.074.00.4	smėlio pilka	→ P. 38			✓
505.264.00.5	505.074.00.5	ąžuolas	→ P. 38			✓
505.264.00.6	505.074.00.6	Tamsi karijos mediena	→ P. 38			✓
505.264.00.7	505.074.00.7	pilkšvai smėlinė	→ P. 38			✓
505.264.00.8	505.074.00.8	Juodas matinis	→ P. 38			✓
<b>Plotis 120 cm</b>						
505.265.00.1	505.075.00.1	balta	→ P. 38			
505.265.00.2	505.075.00.2	Balta matinis	→ P. 38			
505.265.00.3	505.075.00.3	lavos spalva	→ P. 38			
505.265.00.4	505.075.00.4	smėlio pilka	→ P. 38			
505.265.00.5	505.075.00.5	ąžuolas	→ P. 38			
505.265.00.6	505.075.00.6	Tamsi karijos mediena	→ P. 38			
505.265.00.7	505.075.00.7	pilkšvai smėlinė	→ P. 38			
505.265.00.8	505.075.00.8	Juodas matinis	→ P. 38			

Geberit stalčiaus įdėklų viršutiniams stalčiui rinkinys		Geberit apšvietimo juostelė stalčiui, kairėje ir dešinėje, ilgis 35 cm	Geberit elektros liuzdas su ComfortLight moduli				Geberit ONE dangtis šoninei spintelei ir šoniniam elementui, stiklas		Geberit ONE dangtis šoninei spintelei ir šoniniam elementui, akmens keramika	
502.353.00.1	502.354.00.1	502.031.00.1	505.090.00.2	505.091.00.2	505.093.00.2	505.095.00.2	505.082.00.1	505.082.00.2	505.080.00.1	505.081.00.1
→ P. 55	→ P. 55	→ P. 55	→ P. 56	→ P. 56	→ P. 56	→ P. 56	→ P. 57	→ P. 57	→ P. 57	→ P. 57
		✓	✓	✓						
		✓	✓	✓						
		✓	✓	✓						
		✓	✓	✓						
		✓	✓	✓						
		✓	✓	✓						
		✓	✓	✓						
		✓	✓	✓						
		✓	✓	✓						
		✓	✓	✓						
		✓	✓	✓						
		✓	✓	✓						
		✓	✓	✓						
		✓	✓	✓						
		✓	✓	✓						
		✓	✓	✓						
		✓	✓	✓						
		✓	✓	✓						
		✓	✓	✓						
		✓	✓	✓		✓				
		✓	✓	✓		✓				
		✓	✓	✓		✓				
		✓	✓	✓		✓				
		✓	✓	✓		✓				
		✓	✓	✓		✓				
		✓	✓	✓		✓				
		✓	✓	✓		✓				
		✓	✓	✓		✓				
		✓	✓	✓		✓				
		✓	✓	✓		✓				
		✓	✓	✓		✓				
		✓	✓	✓		✓				
		✓	✓	✓		✓				
		✓	✓	✓		✓				
		✓	✓	✓		✓				
		✓	✓	✓		✓				
		✓	✓	✓		✓				
		✓	✓	✓		✓				
		✓	✓	✓		✓				
		✓	✓	✓		✓				
		✓	✓	✓		✓				
		✓	✓	✓		✓				
		✓	✓	✓		✓				
		✓	✓	✓		✓				

SCOid, M01 2023

Geberit stalčiaus įdėklų viršutiniam stalčiui rinkinys



Plotis 135 cm

Su keturiais stalčiais	Su dviem stalčiais						
505.266.00.1	505.076.00.1	balta	→ P. 39				
505.266.00.2	505.076.00.2	Balta matinis	→ P. 39				
505.266.00.3	505.076.00.3	lavos spalva	→ P. 39				
505.266.00.4	505.076.00.4	smėlio pilka	→ P. 39				
505.266.00.5	505.076.00.5	ąžuolas	→ P. 39				
505.266.00.6	505.076.00.6	Tamsi karijos mediena	→ P. 39				
505.266.00.7	505.076.00.7	pilkšvai smėlinė	→ P. 39				
505.266.00.8	505.076.00.8	Juodas matinis	→ P. 39				

Šoninės spintelės

Su dviem stalčiais	Su vienu stalčiumi						
505.077.00.1	505.078.00.1	balta	→ P. 43				
505.077.00.2	505.078.00.2	Balta matinis	→ P. 43				
505.077.00.3	505.078.00.3	lavos spalva	→ P. 43				
505.077.00.4	505.078.00.4	smėlio pilka	→ P. 43				
505.077.00.5	505.078.00.5	ąžuolas	→ P. 43				
505.077.00.6	505.078.00.6	Tamsi karijos mediena	→ P. 43				
505.077.00.7	505.078.00.7	pilkšvai smėlinė	→ P. 43				
505.077.00.8	505.078.00.8	Juodas matinis	→ P. 43				

Šoninis elementas

505.079.00.1	balta	→ P. 43				
505.079.00.2	Balta matinis	→ P. 43				
505.079.00.3	lavos spalva	→ P. 43				
505.079.00.4	smėlio pilka	→ P. 43				
505.079.00.5	ąžuolas	→ P. 43				
505.079.00.6	Tamsi karijos mediena	→ P. 43				
505.079.00.7	pilkšvai smėlinė	→ P. 43				
505.079.00.8	Juodas matinis	→ P. 43				

✓ Suderinama

Geberit stalčiaus įdėklų viršutiniams stalčiams rinkinys		Geberit apšvietimo juostelė stalčiui, kairėje ir dešinėje, ilgis 35 cm	Geberit elektros lizdas su ComfortLight moduliu				Geberit ONE dangtis šoninei spintelei ir šoniniam elementui, stiklas		Geberit ONE dangtis šoninei spintelei ir šoniniam elementui, akmens keramika	
502.353.00.1	502.354.00.1	502.031.00.1	505.090.00.2	505.091.00.2	505.093.00.2	505.095.00.2	505.082.00.1	505.082.00.2	505.080.00.1	505.081.00.1
	✓	✓	✓							
	✓	✓	✓							
	✓	✓	✓							
	✓	✓	✓							
	✓	✓	✓							
	✓	✓	✓							
	✓	✓	✓							
	✓	✓	✓							
							✓	✓	✓	✓
							✓	✓	✓	✓
							✓	✓	✓	✓
							✓	✓	✓	✓
							✓	✓	✓	✓
							✓	✓	✓	✓
							✓	✓	✓	✓
							✓	✓	✓	✓
							✓	✓	✓	✓
							✓	✓	✓	✓
							✓	✓	✓	✓
							✓	✓	✓	✓
							✓	✓	✓	✓
							✓	✓	✓	✓

## Praustuvų spintelės

### Geberit ONE spintelė praustuvui, su dviem stalčiais

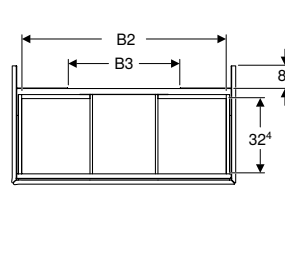
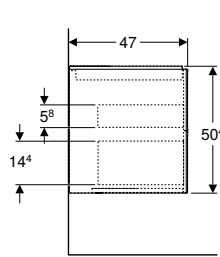
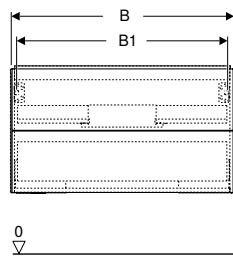

#### Techniniai duomenys

Produkto medžiaga	Didelio tankio trijų sluoksnių medienos drožlių plokštė
Didžiausia stalčiaus apkrova	30 kg

#### Tiekiamas komplektas

- Spintelė praustuvui
- Tvirtinimai

#### Savybės

- Sertifikuota FSC™ C134279
- Pakabinama (-as)
- Viršutiniame stalčiuje visiškai panaudota vieta daiktams laikyti
- Su dviem stalčiais
- Atidarymo paspaudimu mechanizmai
- Stalčius su švelnaus uždarymo mechanizmu
- Atsparumas drėgmei
- Pristatoma surinkta

Gaminio Nr.	Spalva / paviršius	B	B1	B2	B3	H	T	EUR/Vnt.
		[cm]	[cm]	[cm]	[cm]	[cm]	[cm]	
<b>Praustuvo plotis: 60 cm</b>								
505.261.00.1	balta / lakuotas labai blizgus	59,2	53,8	51,7	15,2	50,4	47	949,66
505.261.00.2 *	balta / matinis	59,2	53,8	51,7	15,2	50,4	47	949,66
505.261.00.3	lavos spalva / matinis	59,2	53,8	51,7	15,2	50,4	47	949,66
505.261.00.4 *	smėlio pilka / lakuotas labai blizgus	59,2	53,8	51,7	15,2	50,4	47	949,66
505.261.00.5	ažuolas / melamino dervos danga	59,2	53,8	51,7	15,2	50,4	47	949,66
505.261.00.6 *	Tamsi karijos mediena / melamino dervos danga	59,2	53,8	51,7	15,2	50,4	47	949,66
505.261.00.7 *	pilkšvai smėlinė / matinis	59,2	53,8	51,7	15,2	50,4	47	949,66
505.261.00.8 *	juoda / matinis	59,2	53,8	51,7	15,2	50,4	47	949,66
<b>Praustuvo plotis: 75 cm</b>								
505.262.00.1	balta / lakuotas labai blizgus	74	68,6	66,5	30	50,4	47	1047,90
505.262.00.2 *	balta / matinis	74	68,6	66,5	30	50,4	47	1047,90
505.262.00.3	lavos spalva / matinis	74	68,6	66,5	30	50,4	47	1047,90
505.262.00.4 *	smėlio pilka / lakuotas labai blizgus	74	68,6	66,5	30	50,4	47	1047,90
505.262.00.5	ažuolas / melamino dervos danga	74	68,6	66,5	30	50,4	47	1047,90
505.262.00.6 *	Tamsi karijos mediena / melamino dervos danga	74	68,6	66,5	30	50,4	47	1047,90
505.262.00.7 *	pilkšvai smėlinė / matinis	74	68,6	66,5	30	50,4	47	1047,90
505.262.00.8 *	juoda / matinis	74	68,6	66,5	30	50,4	47	1047,90
<b>Praustuvo plotis: 90 cm</b>								
505.263.00.1	balta / lakuotas labai blizgus	88,8	83,4	81,3	44,8	50,4	47	1178,89
505.263.00.2 *	balta / matinis	88,8	83,4	81,3	44,8	50,4	47	1178,89
505.263.00.3	lavos spalva / matinis	88,8	83,4	81,3	44,8	50,4	47	1178,89
505.263.00.4 *	smėlio pilka / lakuotas labai blizgus	88,8	83,4	81,3	44,8	50,4	47	1178,89
505.263.00.5	ažuolas / melamino dervos danga	88,8	83,4	81,3	44,8	50,4	47	1178,89
505.263.00.6 *	Tamsi karijos mediena / melamino dervos danga	88,8	83,4	81,3	44,8	50,4	47	1178,89
505.263.00.7 *	pilkšvai smėlinė / matinis	88,8	83,4	81,3	44,8	50,4	47	1178,89
505.263.00.8 *	juoda / matinis	88,8	83,4	81,3	44,8	50,4	47	1178,89
<b>Praustuvo plotis: 105 cm</b>								
505.264.00.1	balta / lakuotas labai blizgus	103,6	98,2	96,1	59,6	50,4	47	1244,38
505.264.00.2 *	balta / matinis	103,6	98,2	96,1	59,6	50,4	47	1244,38
505.264.00.3	lavos spalva / matinis	103,6	98,2	96,1	59,6	50,4	47	1244,38
505.264.00.4 *	smėlio pilka / lakuotas labai blizgus	103,6	98,2	96,1	59,6	50,4	47	1244,38
505.264.00.5	ažuolas / melamino dervos danga	103,6	98,2	96,1	59,6	50,4	47	1244,38
505.264.00.6 *	Tamsi karijos mediena / melamino dervos danga	103,6	98,2	96,1	59,6	50,4	47	1244,38
505.264.00.7 *	pilkšvai smėlinė / matinis	103,6	98,2	96,1	59,6	50,4	47	1244,38
505.264.00.8 *	juoda / matinis	103,6	98,2	96,1	59,6	50,4	47	1244,38
<b>Praustuvo plotis: 120 cm</b>								
505.265.00.1	balta / lakuotas labai blizgus	118,4	113	110,9	74,4	50,4	47	1440,86
505.265.00.2 *	balta / matinis	118,4	113	110,9	74,4	50,4	47	1440,86
505.265.00.3	lavos spalva / matinis	118,4	113	110,9	74,4	50,4	47	1440,86
505.265.00.4 *	smėlio pilka / lakuotas labai blizgus	118,4	113	110,9	74,4	50,4	47	1440,86
505.265.00.5	ažuolas / melamino dervos danga	118,4	113	110,9	74,4	50,4	47	1440,86
505.265.00.6 *	Tamsi karijos mediena / melamino dervos danga	118,4	113	110,9	74,4	50,4	47	1440,86
505.265.00.7 *	pilkšvai smėlinė / matinis	118,4	113	110,9	74,4	50,4	47	1440,86
505.265.00.8 *	juoda / matinis	118,4	113	110,9	74,4	50,4	47	1440,86

\* Gaminiai pagal užsakymą

#### Galima derinti su

- Geberit ONE praustuvas horizontaliu nuotaku → P. 19
- Geberit ONE praustuvas horizontaliu nuotaku, lentyna dešinėje → P. 19
- Geberit ONE praustuvas horizontaliu nuotaku, lentyna kairėje → P. 20
- Geberit ONE praustuvas vertikaliu nuotaku → P. 21
- Geberit ONE baldinis praustuvas horizontaliu nuotaku → P. 22
- Geberit ONE baldinis praustuvas, nuotakas horizontalus, daiktų laikymo paviršius dešinėje → P. 23
- Geberit ONE baldinis praustuvas, nuotakas horizontalus, daiktų laikymo paviršius kairėje → P. 24
- Geberit ONE baldinis praustuvas vertikaliu nuotaku → P. 25
- Geberit ONE ant stalviršio pastatomas dubens formos praustuvas, nuotakas horizontalus → P. 30
- Geberit ONE ant stalviršio pastatomas dubens formos praustuvas, vertikalus nuotakas → P. 31
- Geberit ONE ant stalviršio pastatomas praustuvas, stačiakampio formos, nuotakas horizontalus → P. 32
- Geberit ONE ant stalviršio pastatomas praustuvas, stačiakampio formos, vertikalus nuotakas → P. 32

#### Priedai

- Priedų apžvalga – Geberit ONE vonios kambario baldai → P. 35

## Geberit ONE spintelė praustuvui, su keturiais stalčiais

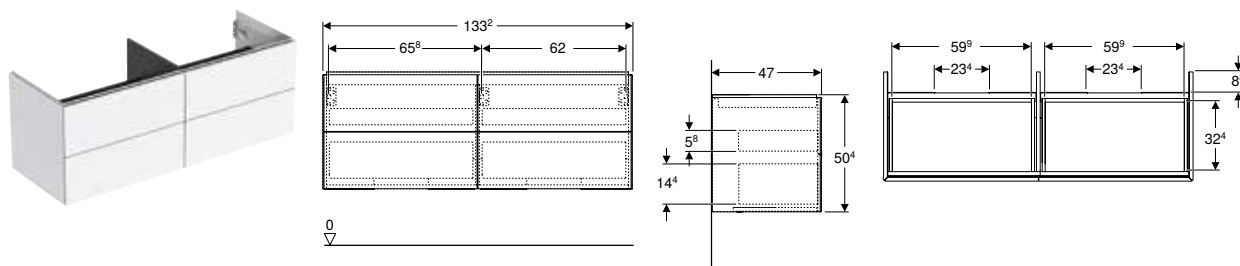

#### Techniniai duomenys

Produkto medžiaga	Didelio tankio trijų sluoksnių medienos drožlių plokštė
Didžiausia stalčiaus apkrova	30 kg

#### Tiekiamas komplektas

- Spintelė praustuvui
- Tvirtinimai

#### Savybės

- Sertifikuota FSC™ C134279
- Pakabinama (-as)
- Viršutiniame stalčiuje visiškai panaudota vieta daiktams laikyti
- Su keturiais stalčiais
- Atidarymo paspaudimu mechanizmai
- Stalčius su švelnaus uždarymo mechanizmu
- Atsparumas drėgmei
- Pristatoma surinkta

Gaminio Nr.	Spalva / paviršius	B H T			EUR/Vnt.
		[cm]	[cm]	[cm]	
505.266.00.1	balta / lakuotas labai blizgus	133,2	50,4	47	1637,35
505.266.00.2 *	balta / matinis	133,2	50,4	47	1637,35
505.266.00.3	lavos spalva / matinis	133,2	50,4	47	1637,35
505.266.00.4 *	smėlio pilka / lakuotas labai blizgus	133,2	50,4	47	1637,35
505.266.00.5	ąžuolas / melamino dervos danga	133,2	50,4	47	1637,35
505.266.00.6 *	Tamsi karijos mediena / melamino dervos danga	133,2	50,4	47	1637,35
505.266.00.7 *	pilkšvai smėlinė / matinis	133,2	50,4	47	1637,35
505.266.00.8 *	juoda / matinis	133,2	50,4	47	1637,35

\* Gaminiai pagal užsakymą

#### Galima derinti su

- Geberit ONE ant stalviršio pastatomas dubens formos praustuvas, nuotakas horizontalus → P. 30
- Geberit ONE ant stalviršio pastatomas dubens formos praustuvas, vertikalus nuotakas → P. 31
- Geberit ONE ant stalviršio pastatomas praustuvas, stačiakampio formos, nuotakas horizontalus → P. 32
- Geberit ONE ant stalviršio pastatomas praustuvas, stačiakampio formos, vertikalus nuotakas → P. 32

#### Priedai

- Priedų apžvalga – Geberit ONE vonios kambario baldai → P. 35

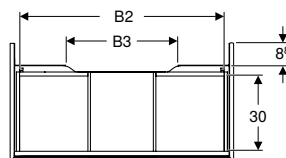
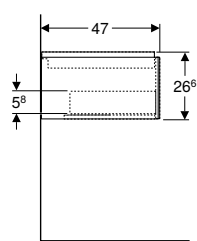
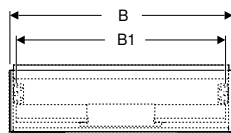
**Geberit ONE spintelė praustuvui, su stalčiumi**

**Techniniai duomenys**

Produkto medžiaga	Didelio tankio trijų sluoksnių medienos drožlių plokštė
Didžiausia stalčiaus apkrova	30 kg

**Tiekiamas komplektas**

- Spintelė praustuvui
- Tvirtinimai

**Savybės**

- Sertifikuota FSC™ C134279
- Pakabinama (-as)
- Viršutiniame stalčiuje visiškai panaudota vieta daiktams laikyti
- Su vienu stalčiumi
- Atidarymo paspaudimu mechanizmai
- Stalčius su švelnaus uždarymo mechanizmu
- Atsparumas drėgmei
- Pristatoma surinkta

Gaminio Nr.	Spalva / paviršius	B [cm]	B1 [cm]	B2 [cm]	B3 [cm]	H [cm]	T [cm]	EUR/Vnt.
<b>Praustuvo plotis: 60 cm</b>								
505.071.00.1	balta / lakuotas labai blizgus	59,2	53,8	51,7	15,2	26,6	47	716,84
505.071.00.2 *	balta / matinis	59,2	53,8	51,7	15,2	26,6	47	716,84
505.071.00.3	lavos spalva / matinis	59,2	53,8	51,7	15,2	26,6	47	716,84
505.071.00.4 *	smėlio pilka / lakuotas labai blizgus	59,2	53,8	51,7	15,2	26,6	47	716,84
505.071.00.5	ažuolas / melamino dervos danga	59,2	53,8	51,7	15,2	26,6	47	716,84
505.071.00.6 *	Tamsi karijos mediena / melamino dervos danga	59,2	53,8	51,7	15,2	26,6	47	716,84
505.071.00.7 *	pilkšvai smėlinė / matinis	59,2	53,8	51,7	15,2	26,6	47	716,84
505.071.00.8 *	juoda / matinis	59,2	53,8	51,7	15,2	26,6	47	716,84
<b>Praustuvo plotis: 75 cm</b>								
505.072.00.1	balta / lakuotas labai blizgus	74	68,6	66,5	30	26,6	47	759,21
505.072.00.2 *	balta / matinis	74	68,6	66,5	30	26,6	47	759,21
505.072.00.3	lavos spalva / matinis	74	68,6	66,5	30	26,6	47	759,21
505.072.00.4 *	smėlio pilka / lakuotas labai blizgus	74	68,6	66,5	30	26,6	47	759,21
505.072.00.5	ažuolas / melamino dervos danga	74	68,6	66,5	30	26,6	47	759,21
505.072.00.6 *	Tamsi karijos mediena / melamino dervos danga	74	68,6	66,5	30	26,6	47	759,21
505.072.00.7 *	pilkšvai smėlinė / matinis	74	68,6	66,5	30	26,6	47	759,21
505.072.00.8 *	juoda / matinis	74	68,6	66,5	30	26,6	47	759,21
<b>Praustuvo plotis: 90 cm</b>								
505.073.00.1	balta / lakuotas labai blizgus	88,8	83,4	81,3	44,8	26,6	47	850,44
505.073.00.2 *	balta / matinis	88,8	83,4	81,3	44,8	26,6	47	850,44
505.073.00.3	lavos spalva / matinis	88,8	83,4	81,3	44,8	26,6	47	850,44
505.073.00.4 *	smėlio pilka / lakuotas labai blizgus	88,8	83,4	81,3	44,8	26,6	47	850,44
505.073.00.5	ažuolas / melamino dervos danga	88,8	83,4	81,3	44,8	26,6	47	850,44
505.073.00.6 *	Tamsi karijos mediena / melamino dervos danga	88,8	83,4	81,3	44,8	26,6	47	850,44
505.073.00.7 *	pilkšvai smėlinė / matinis	88,8	83,4	81,3	44,8	26,6	47	850,44
505.073.00.8 *	juoda / matinis	88,8	83,4	81,3	44,8	26,6	47	850,44
<b>Praustuvo plotis: 105 cm</b>								
505.074.00.1	balta / lakuotas labai blizgus	103,6	98,2	96,1	59,6	26,6	47	912,35
505.074.00.2 *	balta / matinis	103,6	98,2	96,1	59,6	26,6	47	912,35
505.074.00.3	lavos spalva / matinis	103,6	98,2	96,1	59,6	26,6	47	912,35
505.074.00.4 *	smėlio pilka / lakuotas labai blizgus	103,6	98,2	96,1	59,6	26,6	47	912,35
505.074.00.5	ažuolas / melamino dervos danga	103,6	98,2	96,1	59,6	26,6	47	912,35
505.074.00.6 *	Tamsi karijos mediena / melamino dervos danga	103,6	98,2	96,1	59,6	26,6	47	912,35
505.074.00.7 *	pilkšvai smėlinė / matinis	103,6	98,2	96,1	59,6	26,6	47	912,35
505.074.00.8 *	juoda / matinis	103,6	98,2	96,1	59,6	26,6	47	912,35
<b>Praustuvo plotis: 120 cm</b>								
505.075.00.1	balta / lakuotas labai blizgus	118,4	113	110,9	74,4	26,6	47	980,78
505.075.00.2 *	balta / matinis	118,4	113	110,9	74,4	26,6	47	980,78
505.075.00.3	lavos spalva / matinis	118,4	113	110,9	74,4	26,6	47	980,78
505.075.00.4 *	smėlio pilka / lakuotas labai blizgus	118,4	113	110,9	74,4	26,6	47	980,78
505.075.00.5	ažuolas / melamino dervos danga	118,4	113	110,9	74,4	26,6	47	980,78
505.075.00.6 *	Tamsi karijos mediena / melamino dervos danga	118,4	113	110,9	74,4	26,6	47	980,78
505.075.00.7 *	pilkšvai smėlinė / matinis	118,4	113	110,9	74,4	26,6	47	980,78
505.075.00.8 *	juoda / matinis	118,4	113	110,9	74,4	26,6	47	980,78

\* Gaminiai pagal užsakymą

#### Galima derinti su

- Geberit ONE praustuvas horizontaliu nuotaku → P. 19
- Geberit ONE praustuvas horizontaliu nuotaku, lentyna dešinėje → P. 19
- Geberit ONE praustuvas horizontaliu nuotaku, lentyna kairėje → P. 20
- Geberit ONE praustuvas vertikaliu nuotaku → P. 21
- Geberit ONE baldinis praustuvas horizontaliu nuotaku → P. 22
- Geberit ONE baldinis praustuvas, nuotakas horizontalus, daiktų laikymo paviršius dešinėje → P. 23
- Geberit ONE baldinis praustuvas, nuotakas horizontalus, daiktų laikymo paviršius kairėje → P. 24
- Geberit ONE baldinis praustuvas vertikaliu nuotaku → P. 25
- Geberit ONE ant stalviršio pastatomas dubens formos praustuvas, nuotakas horizontalus → P. 30
- Geberit ONE ant stalviršio pastatomas dubens formos praustuvas, vertikalus nuotakas → P. 31
- Geberit ONE ant stalviršio pastatomas praustuvas, stačiakampio formos, nuotakas horizontalus → P. 32
- Geberit ONE ant stalviršio pastatomas praustuvas, stačiakampio formos, vertikalus nuotakas → P. 32
- Geberit ONE uždanga praustuvo sifonui → P. 33

#### Priedai

- Priedų apžvalga – Geberit ONE vonios kambario baldai → P. 35

## Geberit ONE spintelė praustuvui, su dviem stalčiais

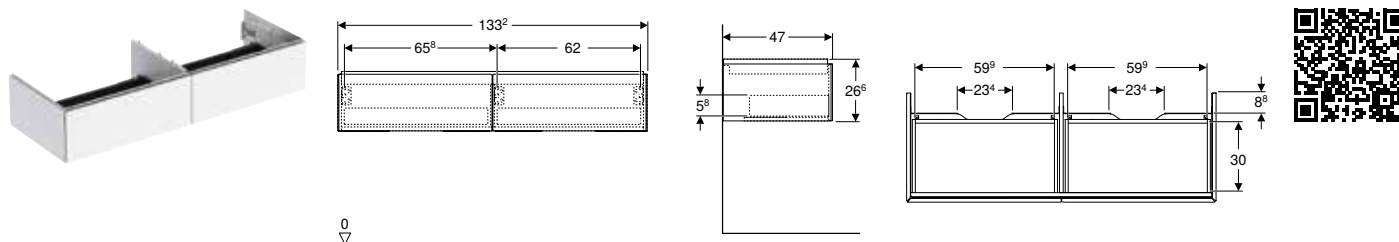

#### Techniniai duomenys

Produkto medžiaga	Didelio tankio trijų sluoksnių medienos drožlių plokštė
Didžiausia stalčiaus apkrova	30 kg

#### Tiekiamas komplektas

- Spintelė praustuvui
- Tvirtinimai

#### Savybės

- Sertifikuota FSC™ C134279
- Pakabinama (-as)
- Viršutiniame stalčiuje visiškai panaudota vieta daiktams laikyti
- Su dviem stalčiais
- Atidarymo paspaudimu mechanizmai
- Stalčius su švelnaus uždarymo mechanizmu
- Atsparumas drėgmei
- Pristatoma surinkta

Gaminio Nr.	Spalva / paviršius	B [cm]	H [cm]	T [cm]	EUR/Vnt.
505.076.00.1	balta / lakuotas labai blizgus	133,2	26,6	47	1173,02
505.076.00.2 *	balta / matinis	133,2	26,6	47	1173,02
505.076.00.3	lavos spalva / matinis	133,2	26,6	47	1173,02
505.076.00.4 *	smėlio pilka / lakuotas labai blizgus	133,2	26,6	47	1173,02
505.076.00.5	ažuolas / melamino dervos danga	133,2	26,6	47	1173,02
505.076.00.6 *	Tamsi karijos mediena / melamino dervos danga	133,2	26,6	47	1173,02
505.076.00.7 *	pilkšvai smėlinė / matinis	133,2	26,6	47	1173,02
505.076.00.8 *	juoda / matinis	133,2	26,6	47	1173,02

\* Gaminiai pagal užsakymą

#### Galima derinti su

- Geberit ONE ant stalviršio pastatomas dubens formos praustuvas, nuotakas horizontalus → P. 30
- Geberit ONE ant stalviršio pastatomas dubens formos praustuvas, vertikalus nuotakas → P. 31
- Geberit ONE ant stalviršio pastatomas praustuvas, stačiakampio formos, nuotakas horizontalus → P. 32
- Geberit ONE ant stalviršio pastatomas praustuvas, stačiakampio formos, vertikalus nuotakas → P. 32
- Geberit ONE uždanga praustuvo sifonui → P. 33

#### Priedai

- Priedų apžvalga – Geberit ONE vonios kambario baldai → P. 35



## Šoninės spintelės

### Geberit ONE šoninė spintelė su vienu stalčiu

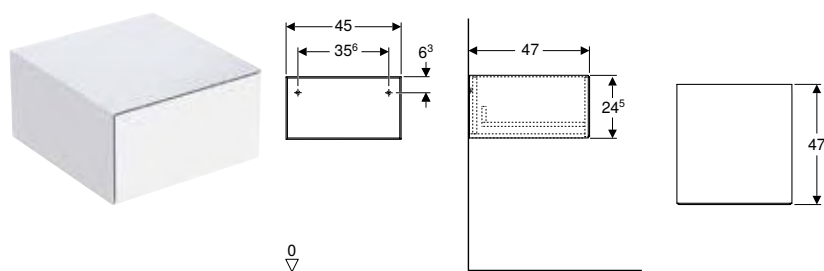

#### Techniniai duomenys

Produkto medžiaga	Didelio tankio trijų sluoksnių medienos drožlių plokštė
Didžiausia stalčiaus apkrova	30 kg

#### Tiekiamas komplektas

- Tvirtinimai

#### Savybės

- Sertifikuota FSC™ C134279
- Pakabinama (-as)
- Su vienu stalčiu
- Atidarymo paspaudimu mechanizmai
- Stalčius su švelnaus uždarymo mechanizmu
- Atsparumas drėgmei
- Pristatoma surinkta

Gaminio Nr.	Spalva / paviršius	B	H	T	EUR/Vnt.
		[cm]	[cm]	[cm]	
505.078.00.1	balta / lakuotas labai blizgus	45	24,5	47	684,26
505.078.00.2 *	balta / matinis	45	24,5	47	684,26
505.078.00.3	lavos spalva / matinis	45	24,5	47	684,26
505.078.00.4 *	smėlio pilka / lakuotas labai blizgus	45	24,5	47	684,26
505.078.00.5	ažuolas / melamino dervos danga	45	24,5	47	684,26
505.078.00.6 *	Tamsi karijos mediena / melamino dervos danga	45	24,5	47	684,26
505.078.00.7 *	pilkšvai smėlinė / matinis	45	24,5	47	684,26
505.078.00.8 *	juoda / matinis	45	24,5	47	684,26

\* Gaminiai pagal užsakymą

#### Galima derinti su

- Geberit ONE dangtis šoninei spintelei ir šoniniam elementui, akmens keramika → P. 57
- Geberit ONE dangtis šoninei spintelei ir šoniniam elementui, stiklas → P. 57

## Geberit ONE šoninė spintelė su dviem stalčiais

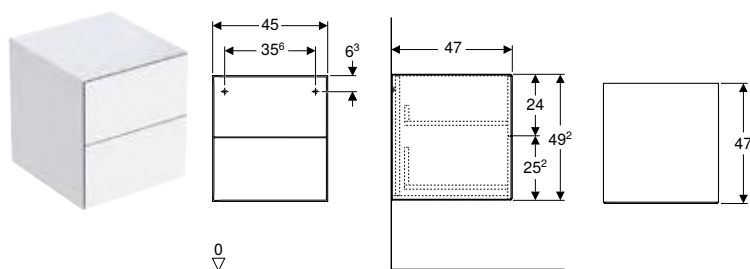

### Techniniai duomenys

Produkto medžiaga	Didelio tankio trijų sluoksnių medienos drožlių plokštė
Didžiausia stalčiaus apkrova	30 kg

### Tiekiamas komplektas

- Tvirtinimai

### Savybės

- Sertifikuota FSC™ C134279
- Pakabinama (-as)
- Su dviem stalčiais
- Atidarymo paspaudimu mechanizmai
- Stalčius su švelnaus uždarymo mechanizmu
- Atsparumas drėgmei
- Pristatoma surinkta

Gaminio Nr.	Spalva / paviršius	B [cm]	H [cm]	T [cm]	EUR/Vnt.
505.077.00.1	balta / lakuotas labai blizgus	45	49,2	47	944,93
505.077.00.2*	balta / matinis	45	49,2	47	944,93
505.077.00.3	lavos spalva / matinis	45	49,2	47	944,93
505.077.00.4*	smėlio pilka / lakuotas labai blizgus	45	49,2	47	944,93
505.077.00.5	ažuolas / melamino dervos danga	45	49,2	47	944,93
505.077.00.6*	Tamsi karijos mediena / melamino dervos danga	45	49,2	47	944,93
505.077.00.7*	pilkšvai smėlinė / matinis	45	49,2	47	944,93
505.077.00.8*	juoda matinė	45	49,2	47	944,93

\* Gaminiai pagal užsakymą

### Galima derinti su

- Geberit ONE dangtis šoninei spintelei ir šoniniam elementui, akmens keramika → P. 57
- Geberit ONE dangtis šoninei spintelei ir šoniniam elementui, stiklas → P. 57

## Geberit ONE šoninis elementas

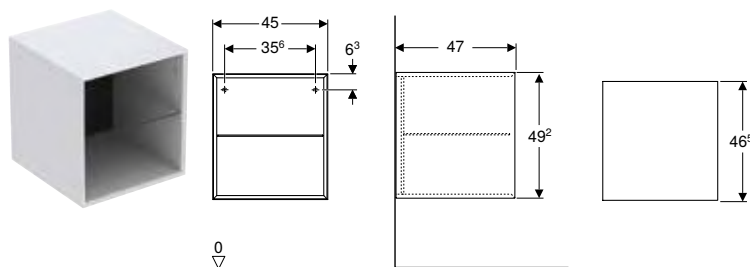

### Techniniai duomenys

Produkto medžiaga	Didelio tankio trijų sluoksnių medienos drožlių plokštė
-------------------	---

### Tiekiamas komplektas

- Tvirtinimai

### Savybės

- Sertifikuota FSC™ C134279
- Pakabinama (-as)
- Su stikline lentyna
- Atsparumas drėgmei
- Pristatoma surinkta

Gaminio Nr.	Spalva / paviršius	B [cm]	H [cm]	T [cm]	EUR/Vnt.
505.079.00.1	balta / lakuotas labai blizgus	45	49,2	47	684,26
505.079.00.2*	balta / matinis	45	49,2	47	684,26
505.079.00.3	lavos spalva / matinis	45	49,2	47	684,26
505.079.00.4*	smėlio pilka / lakuotas labai blizgus	45	49,2	47	684,26
505.079.00.5	ažuolas / melamino dervos danga	45	49,2	47	684,26
505.079.00.6*	Tamsi karijos mediena / melamino dervos danga	45	49,2	47	684,26
505.079.00.7*	pilkšvai smėlinė / matinis	45	49,2	47	684,26
505.079.00.8*	juoda matinė	45	49,2	47	684,26

\* Gaminiai pagal užsakymą

### Galima derinti su

- Geberit ONE dangtis šoninei spintelei ir šoniniam elementui, akmens keramika → P. 57
- Geberit ONE dangtis šoninei spintelei ir šoniniam elementui, stiklas → P. 57

## Geberit ONE aukšta spintelė su vienomis durelėmis

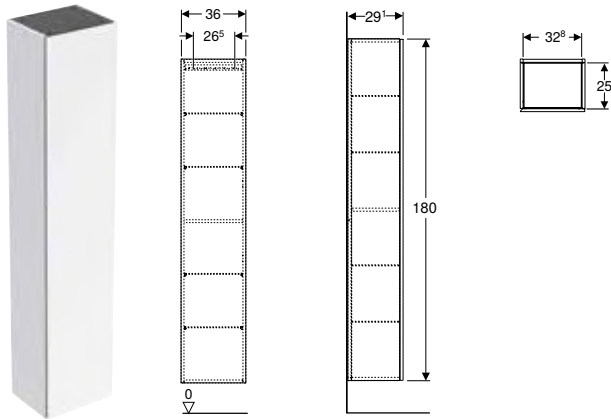

### Techniniai duomenys

Produkto medžiaga | Didelio tankio trijų sluoksnių medienos drožlių plokštė

### Tiekiamas komplektas

- Aukšta spintelė
- 4 stiklinės lentynos
- Tvirtinimai

### Savybės

- Sertifikuota FSC™ C134279
- Pakabinama (-as)
- Su vienomis durimis
- Durys su švelnaus uždarymo mechanizmu
- Įgilinta rankenėlė arba Push-to-open atidarymo mechanizmas
- Su keturiomis reguliuojamo aukščio stiklinėmis lentynomis
- Su viena stacionaria lentyna
- Lankstai kairėje arba dešinėje pusėje
- Atsparumas drėgmei
- Pristatoma surinkta

Gaminio Nr.	Spalva / paviršius	H [cm]	T [cm]	EUR/Vnt.
<b>B / plotis [cm]: 36 cm</b>				
505.083.00.1	balta / lakuotas labai blizgus	180	29,1	959,54
505.083.00.2 *	balta / matinis	180	29,1	959,54
505.083.00.3	lavos spalva / matinis	180	29,1	959,54
505.083.00.4 *	smėlio pilka / lakuotas labai blizgus	180	29,1	959,54
505.083.00.5	ažuolas / melamino dervos danga	180	29,1	959,54
505.083.00.6 *	Tamsi karijos mediena / melamino dervos danga	180	29,1	959,54
505.083.00.7 *	pilkšvai smėlinė / matinis	180	29,1	959,54
505.083.00.8 *	juoda / matinis	180	29,1	959,54

\* Gaminiai pagal užsakymą

## Praustuvų stalviršiai

### Geberit ONE praustuvo stalviršis su išpjova viduryje, ant stalviršio pastatomam dubens formos praustuvui

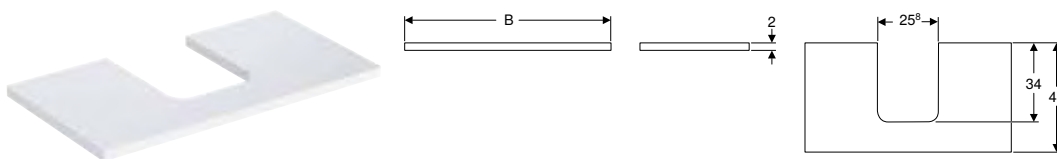

### Naudojimo tikslai

- Montuojama ant Geberit ONE praustuvo spintelės arba P atramos

### Savybės

- Sertifikuota FSC™ C134279

### Techniniai duomenys

Produkto medžiaga | Didelio tankio trijų sluoksnių medienos drožlių plokštė

Gaminio Nr.	Spalva / paviršius	H [cm]	T [cm]	EUR/Vnt.
<b>B / plotis [cm]: 60 cm</b>				
505.271.00.1 *	balta / lakuotas labai blizgus	3	47	284,93
505.271.00.2 *	balta / matinis	3	47	284,93
505.271.00.3 *	lavos spalva / matinis	3	47	284,93
505.271.00.4 *	smėlio pilka / lakuotas labai blizgus	3	47	284,93
505.271.00.5 *	ažuolas / melamino dervos danga	3	47	284,93
505.271.00.6 *	Tamsi karijos mediena / melamino dervos danga	3	47	284,93
505.271.00.7 *	pilkšvai smėlinė / matinis	3	47	284,93

\* Gaminiai pagal užsakymą

Gaminio Nr.	Spalva / paviršius	H T		EUR/Vnt.
		[cm]	[cm]	
<b>B / plotis [cm]: 75 cm</b>				
505.272.00.1 *	balta / lakuotas labai blizgus	3	47	314,37
505.272.00.2 *	balta / matinis	3	47	314,37
505.272.00.3 *	lavos spalva / matinis	3	47	314,37
505.272.00.4 *	smėlio pilka / lakuotas labai blizgus	3	47	314,37
505.272.00.5 *	ąžuolas / melamino dervos danga	3	47	314,37
505.272.00.6 *	Tamsi karijos mediena / melamino dervos danga	3	47	314,37
505.272.00.7 *	pilkšvai smėlinė / matinis	3	47	314,37
<b>B / plotis [cm]: 90 cm</b>				
505.273.00.1 *	balta / lakuotas labai blizgus	3	47	353,66
505.273.00.2 *	balta / matinis	3	47	353,66
505.273.00.3 *	lavos spalva / matinis	3	47	353,66
505.273.00.4 *	smėlio pilka / lakuotas labai blizgus	3	47	353,66
505.273.00.5 *	ąžuolas / melamino dervos danga	3	47	353,66
505.273.00.6 *	Tamsi karijos mediena / melamino dervos danga	3	47	353,66
505.273.00.7 *	pilkšvai smėlinė / matinis	3	47	353,66
<b>B / plotis [cm]: 105 cm</b>				
505.274.00.1 *	balta / lakuotas labai blizgus	3	47	373,31
505.274.00.2 *	balta / matinis	3	47	373,31
505.274.00.3 *	lavos spalva / matinis	3	47	373,31
505.274.00.4 *	smėlio pilka / lakuotas labai blizgus	3	47	373,31
505.274.00.5 *	ąžuolas / melamino dervos danga	3	47	373,31
505.274.00.6 *	Tamsi karijos mediena / melamino dervos danga	3	47	373,31
505.274.00.7 *	pilkšvai smėlinė / matinis	3	47	373,31
<b>B / plotis [cm]: 120 cm</b>				
505.275.00.1 *	balta / lakuotas labai blizgus	3	47	432,26
505.275.00.2 *	balta / matinis	3	47	432,26
505.275.00.3 *	lavos spalva / matinis	3	47	432,26
505.275.00.4 *	smėlio pilka / lakuotas labai blizgus	3	47	432,26
505.275.00.5 *	ąžuolas / melamino dervos danga	3	47	432,26
505.275.00.6 *	Tamsi karijos mediena / melamino dervos danga	3	47	432,26
505.275.00.7 *	pilkšvai smėlinė / matinis	3	47	432,26

\* Gaminiai pagal užsakymą

#### Galima derinti su

- Geberit ONE ant stalviršio pastatomas dubens formos praustuvas, nuotakas horizontalus → P. 30
- Geberit ONE ant stalviršio pastatomas dubens formos praustuvas, vertikalus nuotakas → P. 31

## Geberit ONE praustuvo stalviršis su išpjova viduryje, akmens keramika, ant stalviršio pastatomam dubens formos praustuvui

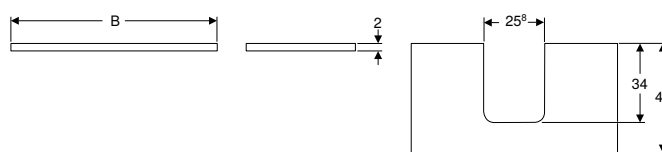

#### Naudojimo tikslai

- Skirta montuoti tik ant Geberit ONE praustuvo spintelės

#### Techniniai duomenys

Produkto medžiaga	Keramogranitas
-------------------	----------------

Gaminio Nr.	Spalva / paviršius	H T		EUR/Vnt.
		[cm]	[cm]	
<b>B / plotis [cm]: 120 cm</b>				
505.105.00.1 *	balto marmuro imitacija / matinis	2	47	2285,76
505.105.00.2 *	juodo marmuro imitacija / matinis	2	47	2285,76

\* Gaminiai pagal užsakymą

#### Galima derinti su

- Geberit ONE ant stalviršio pastatomas dubens formos praustuvas, nuotakas horizontalus → P. 30
- Geberit ONE ant stalviršio pastatomas dubens formos praustuvas, vertikalus nuotakas → P. 31

## Geberit ONE praustuvo stalviršis su išpjova kairėje, ant stalviršio pastatomam dubens formos praustuvui

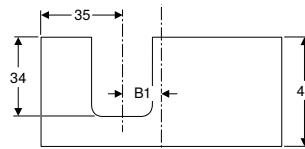
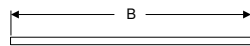

### Naudojimo tikslai

- Montuojama ant Geberit ONE praustuvo spintelės arba P atramos

### Savybės

- Sertifikuota FSC™ C134279

### Techniniai duomenys

Produkto medžiaga | Didelio tankio trijų sluoksnių medienos drožlių plokštė

Gaminio Nr.	Spalva / paviršius	B1 [cm]	H [cm]	T [cm]	EUR/Vnt.
<b>B / plotis [cm]: 90 cm</b>					
505.293.00.1 *	balta / lakuotas labai blizgus	9,5	3	47	353,66
505.293.00.2 *	balta / matinis	9,5	3	47	353,66
505.293.00.3 *	lavos spalva / matinis	9,5	3	47	353,66
505.293.00.4 *	smėlio pilka / lakuotas labai blizgus	9,5	3	47	353,66
505.293.00.5 *	ažuolas / melamino dervos danga	9,5	3	47	353,66
505.293.00.6 *	Tamsi karijos mediena / melamino dervos danga	9,5	3	47	353,66
505.293.00.7 *	pilkšvai smėlinė / matinis	9,5	3	47	353,66
<b>B / plotis [cm]: 105 cm</b>					
505.294.00.1 *	balta / lakuotas labai blizgus	16,8	3	47	373,31
505.294.00.2 *	balta / matinis	16,8	3	47	373,31
505.294.00.3 *	lavos spalva / matinis	16,8	3	47	373,31
505.294.00.4 *	smėlio pilka / lakuotas labai blizgus	16,8	3	47	373,31
505.294.00.5 *	ažuolas / melamino dervos danga	16,8	3	47	373,31
505.294.00.6 *	Tamsi karijos mediena / melamino dervos danga	16,8	3	47	373,31
505.294.00.7 *	pilkšvai smėlinė / matinis	16,8	3	47	373,31
<b>B / plotis [cm]: 120 cm</b>					
505.295.00.1 *	balta / lakuotas labai blizgus	24,2	3	47	432,26
505.295.00.2 *	balta / matinis	24,2	3	47	432,26
505.295.00.3 *	lavos spalva / matinis	24,2	3	47	432,26
505.295.00.4 *	smėlio pilka / lakuotas labai blizgus	24,2	3	47	432,26
505.295.00.5 *	ažuolas / melamino dervos danga	24,2	3	47	432,26
505.295.00.6 *	Tamsi karijos mediena / melamino dervos danga	24,2	3	47	432,26
505.295.00.7 *	pilkšvai smėlinė / matinis	24,2	3	47	432,26

\* Gaminiai pagal užsakymą

### Galima derinti su

- Geberit ONE ant stalviršio pastatomas dubens formos praustuvas, nuotakas horizontalus → P. 30
- Geberit ONE ant stalviršio pastatomas dubens formos praustuvas, vertikalus nuotakas → P. 31

## Geberit ONE praustuvo stalviršis su išpjova kairėje, akmens keramika, ant stalviršio pastatomam dubens formos praustuvui

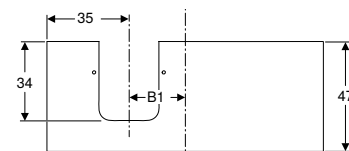
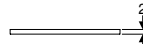
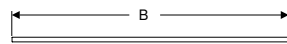

### Naudojimo tikslai

- Skirta montuoti tik ant Geberit ONE praustuvo spintelės

### Techniniai duomenys

Produkto medžiaga | Keramogranitas

Gaminio Nr.	Spalva / paviršius	B1 [cm]	H [cm]	T [cm]	EUR/Vnt.
<b>B / plotis [cm]: 120 cm</b>					
505.125.00.1 *	balto marmuro imitacija / matinis	24,2	2	47	2285,76
505.125.00.2 *	juodo marmuro imitacija / matinis	24,2	2	47	2285,76

\* Gaminiai pagal užsakymą

### Galima derinti su

- Geberit ONE ant stalviršio pastatomas dubens formos praustuvas, nuotakas horizontalus → P. 30
- Geberit ONE ant stalviršio pastatomas dubens formos praustuvas, vertikalus nuotakas → P. 31

## Geberit ONE praustuvo stalviršis su išpjova dešinėje, ant stalviršio pastatomam dubens formos praustuvui

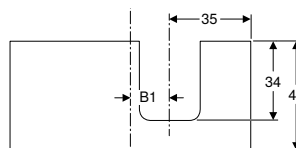
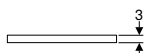
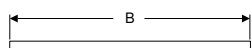

### Naudojimo tikslai

- Montuojama ant Geberit ONE praustuvo spintelės arba P atramos

### Savybės

- Sertifikuota FSC™ C134279

### Techniniai duomenys

Produkto medžiaga | Didelio tankio trijų sluoksnių medienos drožlių plokštė

Gaminio Nr.	Spalva / paviršius	B1 [cm]	H [cm]	T [cm]	EUR/Vnt.
<b>B / plotis [cm]: 90 cm</b>					
505.313.00.1*	balta / lakuotas labai blizgus	9,5	3	47	353,66
505.313.00.2*	balta / matinis	9,5	3	47	353,66
505.313.00.3*	lavos spalva / matinis	9,5	3	47	353,66
505.313.00.4*	smėlio pilka / lakuotas labai blizgus	9,5	3	47	353,66
505.313.00.5*	ąžuolas / melamino dervos danga	9,5	3	47	353,66
505.313.00.6*	Tamsi karijos mediena / melamino dervos danga	9,5	3	47	353,66
505.313.00.7*	pilkšvai smėlinė / matinis	9,5	3	47	353,66
<b>B / plotis [cm]: 105 cm</b>					
505.314.00.1*	balta / lakuotas labai blizgus	16,8	3	47	373,31
505.314.00.2*	balta / matinis	16,8	3	47	373,31
505.314.00.3*	lavos spalva / matinis	16,8	3	47	373,31
505.314.00.4*	smėlio pilka / lakuotas labai blizgus	16,8	3	47	373,31
505.314.00.5*	ąžuolas / melamino dervos danga	16,8	3	47	373,31
505.314.00.6*	Tamsi karijos mediena / melamino dervos danga	16,8	3	47	373,31
505.314.00.7*	pilkšvai smėlinė / matinis	16,8	3	47	373,31
<b>B / plotis [cm]: 120 cm</b>					
505.315.00.1*	balta / lakuotas labai blizgus	24,2	3	47	432,26
505.315.00.2*	balta / matinis	24,2	3	47	432,26
505.315.00.3*	lavos spalva / matinis	24,2	3	47	432,26
505.315.00.4*	smėlio pilka / lakuotas labai blizgus	24,2	3	47	432,26
505.315.00.5*	ąžuolas / melamino dervos danga	24,2	3	47	432,26
505.315.00.6*	Tamsi karijos mediena / melamino dervos danga	24,2	3	47	432,26
505.315.00.7*	pilkšvai smėlinė / matinis	24,2	3	47	432,26

\* Gaminiai pagal užsakymą

### Galima derinti su

- Geberit ONE ant stalviršio pastatomas dubens formos praustuvas, nuotakas horizontalus → P. 30
- Geberit ONE ant stalviršio pastatomas dubens formos praustuvas, nuotakas vertikalus → P. 31

## Geberit ONE praustuvo stalviršis su išpjova dešinėje, akmens keramika, ant stalviršio pastatomam dubens formos praustuvui

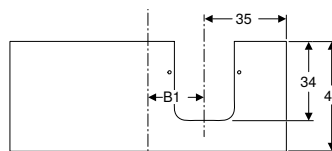
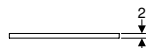
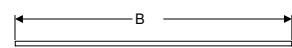

### Naudojimo tikslai

- Skirta montuoti tik ant Geberit ONE praustuvo spintelės

### Techniniai duomenys

Produkto medžiaga | Keramogranitas

Gaminio Nr.	Spalva / paviršius	B1 [cm]	H [cm]	T [cm]	EUR/Vnt.
<b>B / plotis [cm]: 120 cm</b>					
505.145.00.1*	balto marmuro imitacija / matinis	24,2	2	47	2285,76
505.145.00.2*	juodo marmuro imitacija / matinis	24,2	2	47	2285,76

\* Gaminiai pagal užsakymą

### Galima derinti su

- Geberit ONE ant stalviršio pastatomas dubens formos praustuvas, nuotakas horizontalus → P. 30
- Geberit ONE ant stalviršio pastatomas dubens formos praustuvas, nuotakas vertikalus → P. 31

## Geberit ONE praustuvo stalviršis su dviem išpjovomis, ant stalviršio pastatomam dubens formos praustuvui

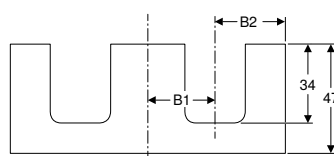
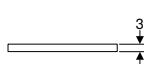
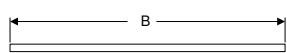

### Naudojimo tikslai

- Montuojama ant Geberit ONE praustuvo spintelės arba P atramos

### Savybės

- Sertifikuota FSC™ C134279

### Techniniai duomenys

Produkto medžiaga | Didelio tankio trijų sluoksnių medienos drožlių plokštė

Gaminio Nr.	Spalva / paviršius	B1 [cm]	B2 [cm]	H [cm]	T [cm]	EUR/Vnt.
<b>B / plotis [cm]: 120 cm</b>						
505.335.00.1 *	balta / lakuotas labai blizgus	29	30,2	3	47	432,26
505.335.00.2 *	balta / matinis	29	30,2	3	47	432,26
505.335.00.3 *	lavos spalva / matinis	29	30,2	3	47	432,26
505.335.00.4 *	smėlio pilka / lakuotas labai blizgus	29	30,2	3	47	432,26
505.335.00.5 *	ažuolas / melamino dervos danga	29	30,2	3	47	432,26
505.335.00.6 *	Tamsi karijos mediena / melamino dervos danga	29	30,2	3	47	432,26
505.335.00.7 *	pilkšvai smėlinė / matinis	29	30,2	3	47	432,26
<b>B / plotis [cm]: 135 cm</b>						
505.276.00.1 *	balta / lakuotas labai blizgus	34,1	32,5	3	47	491,21
505.276.00.2 *	balta / matinis	34,1	32,5	3	47	491,21
505.276.00.3 *	lavos spalva / matinis	34,1	32,5	3	47	491,21
505.276.00.4 *	smėlio pilka / lakuotas labai blizgus	34,1	32,5	3	47	491,21
505.276.00.5 *	ažuolas / melamino dervos danga	34,1	32,5	3	47	491,21
505.276.00.6 *	Tamsi karijos mediena / melamino dervos danga	34,1	32,5	3	47	491,21
505.276.00.7 *	pilkšvai smėlinė / matinis	34,1	32,5	3	47	491,21

\* Gaminiai pagal užsakymą

### Galima derinti su

- Geberit ONE ant stalviršio pastatomas dubens formos praustuvas, nuotakas horizontalus → P. 30
- Geberit ONE ant stalviršio pastatomas dubens formos praustuvas, vertikalus nuotakas → P. 31

## Geberit ONE praustuvo stalviršis su dviem išpjovomis, akmens keramika, ant stalviršio pastatomam dubens formos praustuvui

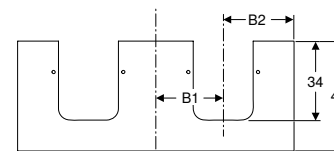
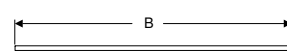

### Naudojimo tikslai

- Skirta montuoti tik ant Geberit ONE praustuvo spintelės

### Techniniai duomenys

Produkto medžiaga | Keramogranitas

Gaminio Nr.	Spalva / paviršius	B1 [cm]	B2 [cm]	H [cm]	T [cm]	EUR/Vnt.
<b>B / plotis [cm]: 120 cm</b>						
505.175.00.1 *	balto marmuro imitacija / matinis	29	30,2	2	47	2285,76
505.175.00.2 *	juodo marmuro imitacija / matinis	29	30,2	2	47	2285,76

\* Gaminiai pagal užsakymą

### Galima derinti su

- Geberit ONE ant stalviršio pastatomas dubens formos praustuvas, nuotakas horizontalus → P. 30
- Geberit ONE ant stalviršio pastatomas dubens formos praustuvas, vertikalus nuotakas → P. 31

## Geberit ONE praustuvo stalviršis su išpjova viduryje, ant stalviršio pastatomam stačiakampio formos praustuvui

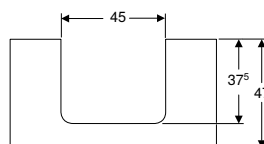
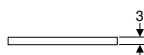
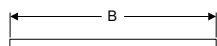

### Naudojimo tikslai

- Montuojama ant Geberit ONE praustuvo spintelės arba P atramos

### Savybės

- Sertifikuota FSC™ C134279

### Techniniai duomenys

Produkto medžiaga | Didelio tankio trijų sluoksnių medienos drožlių plokštė

Gaminio Nr.	Spalva / paviršius	H [cm]	T [cm]	EUR/Vnt.
<b>B / plotis [cm]: 75 cm</b>				
505.282.00.1 *	balta / lakuotas labai blizgus	3	47	314,37
505.282.00.2 *	balta / matinis	3	47	314,37
505.282.00.3 *	lavos spalva / matinis	3	47	314,37
505.282.00.4 *	smėlio pilka / lakuotas labai blizgus	3	47	314,37
505.282.00.5 *	ąžuolas / melamino dervos danga	3	47	314,37
505.282.00.6 *	Tamsi karijos mediena / melamino dervos danga	3	47	314,37
505.282.00.7 *	pilkšvai smėlinė / matinis	3	47	314,37
<b>B / plotis [cm]: 90 cm</b>				
505.283.00.1 *	balta / lakuotas labai blizgus	3	47	353,66
505.283.00.2 *	balta / matinis	3	47	353,66
505.283.00.3 *	lavos spalva / matinis	3	47	353,66
505.283.00.4 *	smėlio pilka / lakuotas labai blizgus	3	47	353,66
505.283.00.5 *	ąžuolas / melamino dervos danga	3	47	353,66
505.283.00.6 *	Tamsi karijos mediena / melamino dervos danga	3	47	353,66
505.283.00.7 *	pilkšvai smėlinė / matinis	3	47	353,66
<b>B / plotis [cm]: 105 cm</b>				
505.284.00.1 *	balta / lakuotas labai blizgus	3	47	373,31
505.284.00.2 *	balta / matinis	3	47	373,31
505.284.00.3 *	lavos spalva / matinis	3	47	373,31
505.284.00.4 *	smėlio pilka / lakuotas labai blizgus	3	47	373,31
505.284.00.5 *	ąžuolas / melamino dervos danga	3	47	373,31
505.284.00.6 *	Tamsi karijos mediena / melamino dervos danga	3	47	373,31
505.284.00.7 *	pilkšvai smėlinė / matinis	3	47	373,31
<b>B / plotis [cm]: 120 cm</b>				
505.285.00.1 *	balta / lakuotas labai blizgus	3	47	432,26
505.285.00.2 *	balta / matinis	3	47	432,26
505.285.00.3 *	lavos spalva / matinis	3	47	432,26
505.285.00.4 *	smėlio pilka / lakuotas labai blizgus	3	47	432,26
505.285.00.5 *	ąžuolas / melamino dervos danga	3	47	432,26
505.285.00.6 *	Tamsi karijos mediena / melamino dervos danga	3	47	432,26
505.285.00.7 *	pilkšvai smėlinė / matinis	3	47	432,26

\* Gaminiai pagal užsakymą

### Galima derinti su

- Geberit ONE ant stalviršio pastatomas praustuvas, stačiakampio formos, nuotakas horizontalus → P. 32
- Geberit ONE ant stalviršio pastatomas praustuvas, stačiakampio formos, vertikalus nuotakas → P. 32



## Geberit ONE praustuvo stalviršis su išpjova viduryje, akmens keramika, ant stalviršio pastatomam stačiakampio formos praustuvui

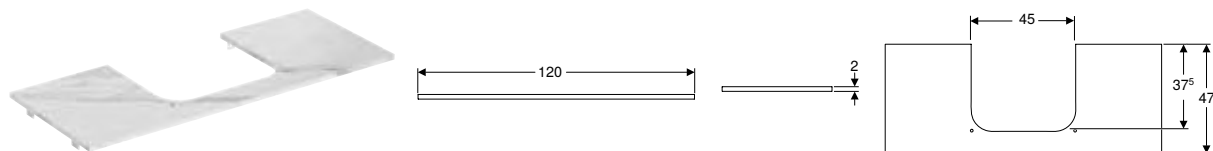

### Naudojimo tikslai

- Skirta montuoti tik ant Geberit ONE praustuvo spintelės

### Techniniai duomenys

Produkto medžiaga	Keramogranitas	
H [cm]	T [cm]	EUR/Vnt.

### B / plotis [cm]: 120 cm

505.115.00.1 *	balto marmuro imitacija / matinis	2	47	2285,76
505.115.00.2 *	juodo marmuro imitacija / matinis	2	47	2285,76

\* Gaminiai pagal užsakymą

### Galima derinti su

- Geberit ONE ant stalviršio pastatomas praustuvas, stačiakampio formos, nuotakas horizontalus → P. 32
- Geberit ONE ant stalviršio pastatomas praustuvas, stačiakampio formos, vertikalus nuotakas → P. 32

## Geberit ONE praustuvo stalviršis su išpjova kairėje, ant stalviršio pastatomam stačiakampio formos praustuvui

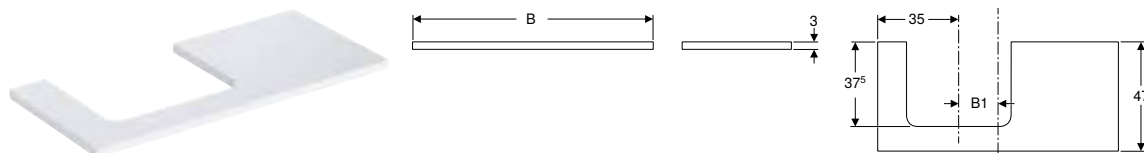

### Naudojimo tikslai

- Montuojama ant Geberit ONE praustuvo spintelės arba P atramos

### Savybės

- Sertifikuota FSC™ C134279

### Techniniai duomenys

Produkto medžiaga	Didelio tankio trijų sluoksnių medienos drožlių plokštė
-------------------	---

Gaminio Nr.	Spalva / paviršius	B1 [cm]	H [cm]	T [cm]	EUR/Vnt.
-------------	--------------------	---------	--------	--------	----------

### B / plotis [cm]: 90 cm

505.303.00.1 *	balta / lakuotas labai blizgus	9,5	3	47	353,66
505.303.00.2 *	balta / matinis	9,5	3	47	353,66
505.303.00.3 *	lavos spalva / matinis	9,5	3	47	353,66
505.303.00.4 *	smėlio pilka / lakuotas labai blizgus	9,5	3	47	353,66
505.303.00.5 *	ažuolas / melamino dervos danga	9,5	3	47	353,66
505.303.00.6 *	Tamsi karijos mediena / melamino dervos danga	9,5	3	47	353,66
505.303.00.7 *	pilkšvai smėlinė / matinis	9,5	3	47	353,66

### B / plotis [cm]: 105 cm

505.304.00.1 *	balta / lakuotas labai blizgus	16,8	3	47	373,31
505.304.00.2 *	balta / matinis	16,8	3	47	373,31
505.304.00.3 *	lavos spalva / matinis	16,8	3	47	373,31
505.304.00.4 *	smėlio pilka / lakuotas labai blizgus	16,8	3	47	373,31
505.304.00.5 *	ažuolas / melamino dervos danga	16,8	3	47	373,31
505.304.00.6 *	Tamsi karijos mediena / melamino dervos danga	16,8	3	47	373,31
505.304.00.7 *	pilkšvai smėlinė / matinis	16,8	3	47	373,31

### B / plotis [cm]: 120 cm

505.305.00.1 *	balta / lakuotas labai blizgus	24,2	3	47	432,26
505.305.00.2 *	balta / matinis	24,2	3	47	432,26
505.305.00.3 *	lavos spalva / matinis	24,2	3	47	432,26
505.305.00.4 *	smėlio pilka / lakuotas labai blizgus	24,2	3	47	432,26
505.305.00.5 *	ažuolas / melamino dervos danga	24,2	3	47	432,26
505.305.00.6 *	Tamsi karijos mediena / melamino dervos danga	24,2	3	47	432,26
505.305.00.7 *	pilkšvai smėlinė / matinis	24,2	3	47	432,26

\* Gaminiai pagal užsakymą

### Galima derinti su

- Geberit ONE ant stalviršio pastatomas praustuvas, stačiakampio formos, nuotakas horizontalus → P. 32
- Geberit ONE ant stalviršio pastatomas praustuvas, stačiakampio formos, vertikalus nuotakas → P. 32

## Geberit ONE praustuvo stalviršis su išpjova kairėje, akmens keramika, ant stalviršio pastatomam stačiakampio formos praustuvui

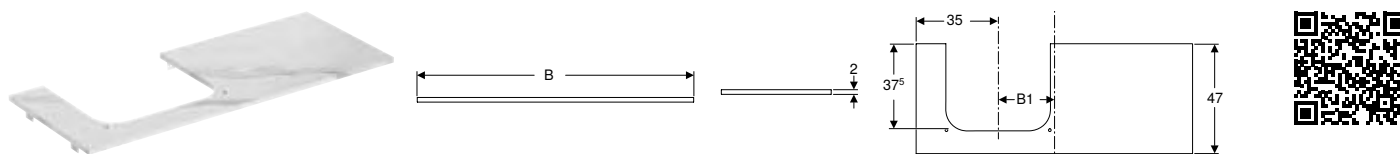

### Naudojimo tikslai

- Skirta montuoti tik ant Geberit ONE praustuvo spintelės

### Techniniai duomenys

Produkto medžiaga	Keramogranitas
-------------------	----------------

Gaminio Nr.	Spalva / paviršius	B1 [cm]	H [cm]	T [cm]	EUR/Vnt.
<b>B / plotis [cm]: 120 cm</b>					
505.135.00.1 *	balto marmuro imitacija / matinis	24,2	2	47	2285,76
505.135.00.2 *	juodo marmuro imitacija / matinis	24,2	2	47	2285,76

\* Gaminiai pagal užsakymą

### Galima derinti su

- Geberit ONE ant stalviršio pastatomas praustuvas, stačiakampio formos, nuotakas horizontalus → P. 32
- Geberit ONE ant stalviršio pastatomas praustuvas, stačiakampio formos, vertikalus nuotakas → P. 32

## Geberit ONE praustuvo stalviršis su išpjova dešinėje, ant stalviršio pastatomam stačiakampio formos praustuvui

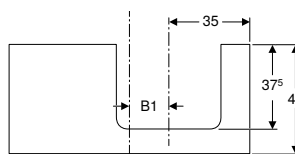
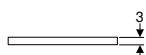
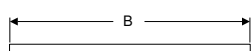

### Naudojimo tikslai

- Montuojama ant Geberit ONE praustuvo spintelės arba P atramos

### Savybės

- Sertifikuota FSC™ C134279

### Techniniai duomenys

Produkto medžiaga | Didelio tankio trijų sluoksnių medienos drožlių plokštė

Gaminio Nr.	Spalva / paviršius	B1 [cm]	H [cm]	T [cm]	EUR/Vnt.
<b>B / plotis [cm]: 90 cm</b>					
505.323.00.1 *	balta / lakuotas labai blizgus	9,5	3	47	353,66
505.323.00.2 *	balta / matinis	9,5	3	47	353,66
505.323.00.3 *	lavos spalva / matinis	9,5	3	47	353,66
505.323.00.4 *	smėlio pilka / lakuotas labai blizgus	9,5	3	47	353,66
505.323.00.5 *	ažuolas / melamino dervos danga	9,5	3	47	353,66
505.323.00.6 *	Tamsi karijos mediena / melamino dervos danga	9,5	3	47	353,66
505.323.00.7 *	pilkšvai smėlinė / matinis	9,5	3	47	353,66
<b>B / plotis [cm]: 105 cm</b>					
505.324.00.1 *	balta / lakuotas labai blizgus	16,8	3	47	373,31
505.324.00.2 *	balta / matinis	16,8	3	47	373,31
505.324.00.3 *	lavos spalva / matinis	16,8	3	47	373,31
505.324.00.4 *	smėlio pilka / lakuotas labai blizgus	16,8	3	47	373,31
505.324.00.5 *	ažuolas / melamino dervos danga	16,8	3	47	373,31
505.324.00.6 *	Tamsi karijos mediena / melamino dervos danga	16,8	3	47	373,31
505.324.00.7 *	pilkšvai smėlinė / matinis	16,8	3	47	373,31
<b>B / plotis [cm]: 120 cm</b>					
505.325.00.1 *	balta / lakuotas labai blizgus	24,2	3	47	432,26
505.325.00.2 *	balta / matinis	24,2	3	47	432,26
505.325.00.3 *	lavos spalva / matinis	24,2	3	47	432,26
505.325.00.4 *	smėlio pilka / lakuotas labai blizgus	24,2	3	47	432,26
505.325.00.5 *	ažuolas / melamino dervos danga	24,2	3	47	432,26
505.325.00.6 *	Tamsi karijos mediena / melamino dervos danga	24,2	3	47	432,26
505.325.00.7 *	pilkšvai smėlinė / matinis	24,2	3	47	432,26

\* Gaminiai pagal užsakymą

### Galima derinti su

- Geberit ONE ant stalviršio pastatomas praustuvas, stačiakampio formos, nuotakas horizontalus → P. 32
- Geberit ONE ant stalviršio pastatomas praustuvas, stačiakampio formos, nuotakas vertikalus → P. 32

## Geberit ONE praustuvo stalviršis su išpjova dešinėje, akmens keramika, ant stalviršio pastatomam stačiakampio formos praustuvui

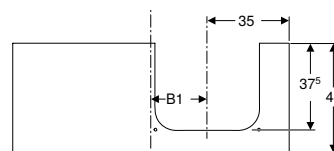
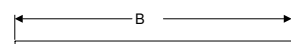

### Naudojimo tikslai

- Skirta montuoti tik ant Geberit ONE praustuvo spintelės

### Techniniai duomenys

Produkto medžiaga | Keramogranitas

Gaminio Nr.	Spalva / paviršius	B1 [cm]	H [cm]	T [cm]	EUR/Vnt.
<b>B / plotis [cm]: 120 cm</b>					
505.155.00.1 *	balto marmuro imitacija / matinis	24,2	2	47	2285,76
505.155.00.2 *	juodo marmuro imitacija / matinis	24,2	2	47	2285,76

\* Gaminiai pagal užsakymą

### Galima derinti su

- Geberit ONE ant stalviršio pastatomas praustuvas, stačiakampio formos, nuotakas horizontalus → P. 32
- Geberit ONE ant stalviršio pastatomas praustuvas, stačiakampio formos, nuotakas vertikalus → P. 32

## Geberit ONE praustuvo stalviršis su dviem išpjovomis, ant stalviršio pastatomam stačiakampio formos praustuvui

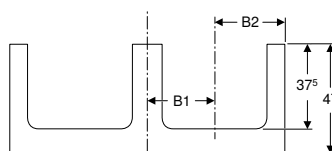
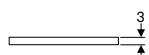
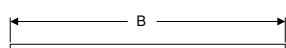

### Naudojimo tikslai

- Montuojama ant Geberit ONE praustuvo spintelės arba P atramos

### Savybės

- Sertifikuota FSC™ C134279

### Techniniai duomenys

Produkto medžiaga | Didelio tankio trijų sluoksnių medienos drožlių plokštė

Gaminio Nr.	Spalva / paviršius	B1 [cm]	B2 [cm]	H [cm]	T [cm]	EUR/Vnt.
<b>B / plotis [cm]: 120 cm</b>						
505.345.00.1*	balta / lakuotas labai blizgus	29	30,2	3	47	432,26
505.345.00.2*	balta / matinis	29	30,2	3	47	432,26
505.345.00.3*	lavos spalva / matinis	29	30,2	3	47	432,26
505.345.00.4*	smėlio pilka / lakuotas labai blizgus	29	30,2	3	47	432,26
505.345.00.5*	ažuolas / melamino dervos danga	29	30,2	3	47	432,26
505.345.00.6*	Tamsi karijos mediena / melamino dervos danga	29	30,2	3	47	432,26
505.345.00.7*	pilkšvai smėlinė / matinis	29	30,2	3	47	432,26
<b>B / plotis [cm]: 135 cm</b>						
505.286.00.1*	balta / lakuotas labai blizgus	34	32,5	3	47	491,21
505.286.00.2*	balta / matinis	34	32,5	3	47	491,21
505.286.00.3*	lavos spalva / matinis	34	32,5	3	47	491,21
505.286.00.4*	smėlio pilka / lakuotas labai blizgus	34	32,5	3	47	491,21
505.286.00.5*	ažuolas / melamino dervos danga	34	32,5	3	47	491,21
505.286.00.6*	Tamsi karijos mediena / melamino dervos danga	34	32,5	3	47	491,21
505.286.00.7*	pilkšvai smėlinė / matinis	34	32,5	3	47	491,21

\* Gaminiai pagal užsakymą

### Galima derinti su

- Geberit ONE ant stalviršio pastatomas praustuvas, stačiakampio formos, nuotakas horizontalus → P. 32
- Geberit ONE ant stalviršio pastatomas praustuvas, stačiakampio formos, nuotakas vertikalus → P. 32

## Geberit ONE praustuvo stalviršis su dviem išpjovomis, akmens keramika, ant stalviršio pastatomam stačiakampio formos praustuvui

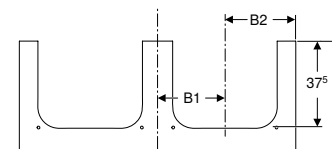
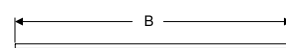

### Naudojimo tikslai

- Skirta montuoti tik ant Geberit ONE praustuvo spintelės

### Techniniai duomenys

Produkto medžiaga | Keramogranitas

Gaminio Nr.	Spalva / paviršius	B1 [cm]	B2 [cm]	H [cm]	T [cm]	EUR/Vnt.
<b>B / plotis [cm]: 120 cm</b>						
505.165.00.1*	balto marmuro imitacija / matinis	29	30,2	2	47	2285,76
505.165.00.2*	juodo marmuro imitacija / matinis	29	30,2	2	47	2285,76

\* Gaminiai pagal užsakymą

### Galima derinti su

- Geberit ONE ant stalviršio pastatomas praustuvas, stačiakampio formos, nuotakas horizontalus → P. 32
- Geberit ONE ant stalviršio pastatomas praustuvas, stačiakampio formos, nuotakas vertikalus → P. 32

## Priedai

### Geberit stalčiaus įdėklų viršutiniam stalčiui rinkinys, plotis 60 cm



#### Techniniai duomenys

Produkto medžiaga	Bambukas
-------------------	----------

#### Tiekiamas komplektas

- 3 stalčių įdėklai
- Dangtelis

Gaminio Nr.	Spintelės plotis [cm]	EUR/Vnt.
502.349.00.1	60	74,46

### Geberit stalčiaus įdėklų viršutiniam stalčiui rinkinys, plotis 75 cm



#### Techniniai duomenys

Produkto medžiaga	Bambukas
-------------------	----------

#### Tiekiamas komplektas

- 5 stalčių įdėklai
- Dangtelis

Gaminio Nr.	Spintelės plotis [cm]	EUR/Vnt.
502.350.00.1	75	89,50

### Geberit stalčiaus įdėklų viršutiniam stalčiui rinkinys, plotis 90 cm



#### Techniniai duomenys

Produkto medžiaga	Bambukas
-------------------	----------

#### Tiekiamas komplektas

- 5 stalčių įdėklai
- Dangtelis

Gaminio Nr.	Spintelės plotis [cm]	EUR/Vnt.
502.351.00.1	90	107,27

### Geberit stalčiaus įdėklų viršutiniam stalčiui rinkinys, plotis 105 cm

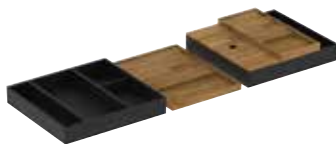

#### Techniniai duomenys

Produkto medžiaga	Bambukas
-------------------	----------

#### Tiekiamas komplektas

- 7 stalčių įdėklai
- 2 dangteliai

Gaminio Nr.	Spintelės plotis [cm]	EUR/Vnt.
502.352.00.1	105	128,77

## Geberit stalčiaus įdėklų viršutiniam stalčiui rinkinys, plotis 120 cm



### Techniniai duomenys

Produkto medžiaga	Bambukas
-------------------	----------

### Tiekiamas komplektas

- 7 stalčių įdėklai

Gaminio Nr.	Spintelės plotis [cm]	EUR/Vnt.
502.353.00.1	120	154,39

## Geberit stalčiaus įdėklų viršutiniam stalčiui rinkinys, plotis 135 cm

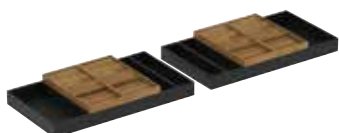

### Techniniai duomenys

Produkto medžiaga	Bambukas
-------------------	----------

### Tiekiamas komplektas

- 10 stalčių įdėklų
- 4 dangteliai

Gaminio Nr.	Spintelės plotis [cm]	EUR/Vnt.
502.354.00.1	135	185,46

## Geberit apšvietimo juostelė stalčiui, kairėje ir dešinėje, ilgis 35 cm

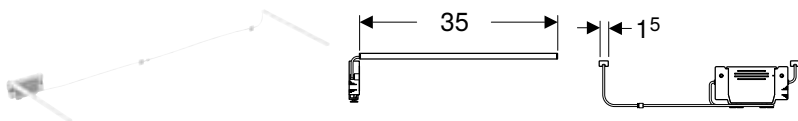

### Techniniai duomenys

Apsaugos klasė	III
Darbinė įtampa	7,5 V DC
Vartojamoji galia	< 1 W
Produkto medžiaga	Plastikas
Šviesos spalva	3500 K

### Tiekiamas komplektas

- Apšvietimo juostelė kairėje ir dešinėje
- Tvirtinimai
- USB laidas

### Savybės

- Naudojimo trukmė 3–6 mėnesiai
- Įkraunamas mikro USB kabeliu

Gaminio Nr.	L [cm]	EUR/Vnt.
502.031.00.1	35	114,05

### Priedai

- Priedų apžvalga – Geberit iCon vonios kambario baldai → P. 127
- Priedų apžvalga – Geberit ONE vonios kambario baldai → P. 35

## Geberit ONE elektros lizdo elementas

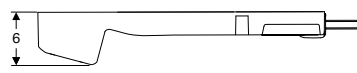

### Naudojimo tikslai

- Geberit ONE praustuvų spintelėms

### Techniniai duomenys

Apsaugos laipsnis	IP20
Įvadinė įtampa	230 V AC
Tinklo dažnis	50 Hz

### Tiekiamas komplektas

- Elektros lizdas su tinklo kištuku
- Tvirtinimai

Gaminio Nr.	Kištuko tipas	Elektros maitinimo kištukinis lizdas	EUR/Vnt.
505.090.00.2	CEE 7/7	CEE 7/4	114,05



- Norint montuoti elektros lizdą, turi būti naudojamas įrengtas elektros maitinimo kištukinis lizdas už praustuvo spintelės.

## Geberit ONE elektros lizdas su ComfortLight moduliu

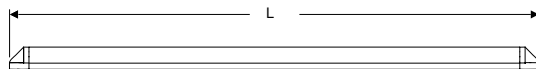
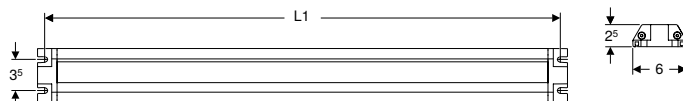

### Naudojimo tikslai

- Skirta Geberit ONE praustuvų spintelėms, derinant su Geberit ONE veidrodinėmis spintelėmis su ComfortLight

### Techniniai duomenys

Apsaugos laipsnis	IP20
Įvadinė įtampa	230 V AC
Tinklo dažnis	50 Hz
Šviesos spalva	2200–4000 K

### Savybės

- Sujungimas su Geberit ONE veidrodinėmis spintelėmis per DALI magistralę
- Tolydžiai iki dienos šviesos reguliuojamas orientacinio apšvietimo intensyvumas
- Praustuvo erdvės apšvietimas
- Integruotas LED apšvietimas
- Su elektros maitinimo kištukiniu lizdu viršutiniame stalčiuje
- Laido prijungimo gnybtas, 1,5 mm<sup>2</sup>

### Tiekiamas komplektas

- Elektros lizdas
- Apšvietimo juostelė
- Tvirtinimai

Gaminio Nr.	L [cm]	L1 [cm]	Elektros maitinimo kištukinis lizdas	Praustuvų spintelėms, kurių plotis (cm)	EUR/Vnt.
505.091.00.2	34,8	33,2	CEE 7/4	60	423,59
505.093.00.2	59,8	58,2	CEE 7/4	75–90	439,89
505.095.00.2	89,8	88,2	CEE 7/4	105–120	456,18

### Galima derinti su

- Geberit ONE veidrodinė spintelė su ComfortLight ir drelėmis, virštinkinio montavimo, 90 cm aukščio → P. 64
- Paslėptojo montažo Geberit ONE veidrodinė spintelė su ComfortLight ir dvejomis drelėmis, aukštis 90 cm → P. 61
- Geberit ONE veidrodinė spintelė su ComfortLight ir dvejomis drelėmis, virštinkinio montavimo, 90 cm aukščio → P. 65
- Geberit ONE veidrodinė spintelė su niša ir ComfortLight, su vienomis drelėmis, virštinkinio montavimo, 90 cm aukščio → P. 66
- Paslėptojo montažo Geberit ONE veidrodinė spintelė su niša ir ComfortLight, su dvejomis drelėmis, aukštis 90 cm → P. 63
- Geberit ONE veidrodinė spintelė su niša ir ComfortLight, su vienomis drelėmis, virštinkinio montavimo, 90 cm aukščio → P. 67



- Norint montuoti Geberit elektros lizdą su ComfortLight moduliu turi būti naudojama maitinimo srovės tinklo jungtis už praustuvo spintelės.

## Geberit ONE dangtis šoninei spintelei ir šoniam elementui, stiklas

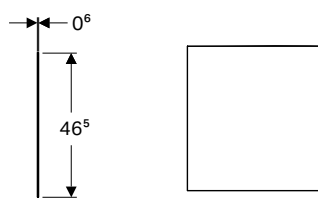

### Naudojimo tikslai

- Geberit ONE šoninėms spintelėms

### Techniniai duomenys

Techniniai duomenys				EUR/Vnt.	
Produkto medžiaga	Stiklas				
Gaminio Nr.	Spalva / paviršius	B [cm]	H [cm]	T [cm]	EUR/Vnt.
505.082.00.1	balta / stiklas	45	0,6	46,5	65,16
505.082.00.2	lavos spalva / stiklas	45	0,6	46,5	65,16

### Galima derinti su

- Geberit ONE šoninė spintelė su dviem stalčiais → P. 43
- Geberit ONE šoninė spintelė su vienu stalčiuimi → P. 42
- Geberit ONE šoninis elementas → P. 43

## Geberit ONE dangtis šoninei spintelei ir šoniam elementui, akmens keramika

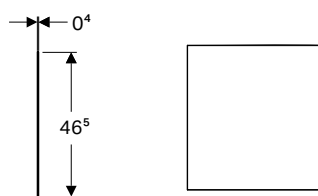

### Naudojimo tikslai

- Geberit ONE šoninėms spintelėms

### Tiekiamas komplektas

- Nuo slydimo saugantis kilimėlis

### Techniniai duomenys

Techniniai duomenys		Keramogranitas			EUR/Vnt.
Produkto medžiaga	Keramogranitas				
Gaminio Nr.	Spalva / paviršius	B [cm]	H [cm]	T [cm]	EUR/Vnt.
505.080.00.1	juodo marmuro imitacija / matinis	45	0,4	46,5	228,08
505.081.00.1	balto marmuro imitacija / matinis	45	0,4	46,5	228,08

### Galima derinti su

- Geberit ONE šoninė spintelė su dviem stalčiais → P. 43
- Geberit ONE šoninė spintelė su vienu stalčiuimi → P. 42
- Geberit ONE šoninis elementas → P. 43



# Praustuvų maišytuvai

## Praustuvų maišytuvai

### Naujiena

**Geberit ONE praustuvų maišytuvas, apvalaus dizaino, montuojamas prie sienos, dviejų rankenėlių maišytuvas, skirtas potinkinei funkicinei dėžutei**

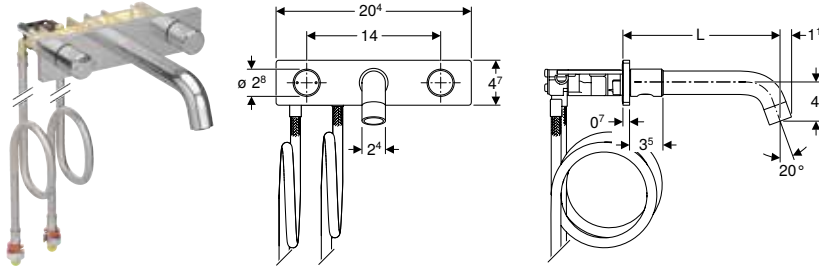

#### Naudojimo tikslai

- Leisti vandentiekio vandenį į praustuvą
- Tinka įmontuoti į Geberit potinkinius rėmus praustuvui su potinkine funkicine dėžute, iš sienos montuojamiems Geberit ONE praustuvų maišytuvams
- Šaltam ir karštam vandeniui prijungti
- Apdailai, kurios storis 10–60 mm

#### Techniniai duomenys

Darbinis slėgis	0,5–10 bar
Slėgio skirtumas ŠV/KV	≤ 1,5 bar
Didžiausias bandymo vandens slėgis	16 bar
Oro / inertinių dujų didžiausias bandymo slėgis	3 bar
Aplinkos temperatūra	1–40 °C
Laikymo temperatūra	-20 - +70 °C
Didžiausia vandens temperatūra	60 °C
Maks. trumpalaikė vandens temperatūra	90 °C
Vandens srautas, esant 3 bar	5 l/min
Skaičiuojamasis vandens srautas	0,07 l/s
Skaičiuojamojo vandens srauto mažiausias srauto slėgis	0,5 bar
Produkto medžiaga	Žalvario / cinko lydinys

#### Savybės

- Maišytuvų grupė I pagal DIN 4109
- Dviejų rankenėlių maišytuvas
- Kairioji valdymo rankena skirta temperatūrai nustatyti, dešinioji valdymo rankena – srautui nustatyti
- Aeratoriumi ribojamas tūrinis srautas
- Su integruotu atbulinio srauto vožtuvu
- Su 105,5 cm ilgio jungiamosiomis žarnomis

#### Tiekiamas komplektas

- Praustuvų maišytuvas
- Vožtuvų blokas su jungiamosiomis žarnomis
- Tvirtinimai

Gaminio Nr.	Spalva / paviršius	L [cm]	EUR/Vnt.
116.462.14.1	juoda matinė / padengtas lengvai valomu sluoksniu	16,5	928,72
116.462.21.1	chromuotas, blizgus	16,5	642,52
116.464.14.1	juoda matinė / padengtas lengvai valomu sluoksniu	20,5	990,78
116.464.21.1	chromuotas, blizgus	20,5	704,58

N: naujiena, tiekiamas : 116.462.21.1 nuo Sausis 2023; 116.464.21.1 nuo Sausis 2023; 116.462.14.1 nuo Liepa 2023; 116.464.14.1 nuo Liepa 2023;

#### Užsakyti papildomai

- Geberit Duofix elementas praustuvui, 112–130 cm, Geberit ONE iš sienos montuojamiems praustuvų maišytuvams su potinkine funkicine dėžute

## Naujiena

### Geberit ONE praustuvų maišytuvai, kampinio dizaino, montuojamas prie sienos, dviejų rankenėlių maišytuvai, skirtas potinkinei funkcinei dėžutei

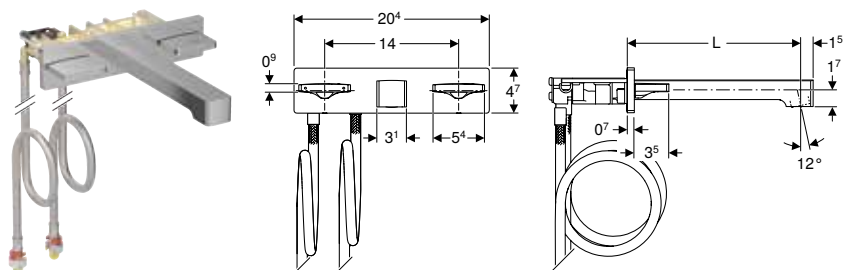

#### Naudojimo tikslai

- Leisti vandentiekio vandenį į praustuvą
- Tinka įmontuoti į Geberit potinkinius rėmus praustuvui su potinkine funkcine dėžute, iš sienos montuojamiems Geberit ONE praustuvų maišytuvams
- Šaltam ir karštam vandeniui prijungti
- Apdailai, kurios storis 10–60 mm

#### Techniniai duomenys

Darbinis slėgis	0,5–10 bar
Slėgio skirtumas ŠV/KV	≤ 1,5 bar
Didžiausias bandymo vandens slėgis	16 bar
Oro / inertinių dujų didžiausias bandymo slėgis	3 bar
Aplinkos temperatūra	1–40 °C
Laikymo temperatūra	-20 - +70 °C
Didžiausia vandens temperatūra	60 °C
Maks. trumpalaikė vandens temperatūra	90 °C
Vandens srautas, esant 3 bar	5 l/min
Skaičiuojamasis vandens srautas	0,07 l/s
Skaičiuojamojo vandens srauto mažiausias srauto slėgis	0,5 bar
Produkto medžiaga	Žalvario / cinko lydinys

#### Savybės

- Maišytuvų grupė I pagal DIN 4109
- Dviejų rankenėlių maišytuvai
- Kairioji valdymo rankena skirta temperatūrai nustatyti, dešinioji valdymo rankena – srautui nustatyti
- Aeratoriumi ribojamas tūrinis srautas
- Su integruotu atbulinio srauto vožtuvu
- Su 105,5 cm ilgio jungiamosiomis žarnomis

#### Tiekiamas komplektas

- Praustuvų maišytuvai
- Vožtuvų blokas su jungiamosiomis žarnomis
- Tvirtinimai

Gaminio Nr.	Spalva / paviršius	L [cm]	EUR/Vnt.
116.463.14.1	juoda matinė / padengtas lengvai valomu sluoksniu	18	928,72
116.463.21.1	chromuotas, blizgus	18	642,52
116.465.14.1	juoda matinė / padengtas lengvai valomu sluoksniu	22	990,78
116.465.21.1	chromuotas, blizgus	22	704,58

N: naujiena, tiekiamas : 116.463.21.1 nuo Sausis 2023; 116.465.21.1 nuo Sausis 2023; 116.463.14.1 nuo Liepa 2023; 116.465.14.1 nuo Liepa 2023;

#### Užsakyti papildomai

- Geberit Duofix elementas praustuvui, 112–130 cm, Geberit ONE iš sienos montuojamiems praustuvų maišytuvams su potinkine funkcine dėžute

## Veidrodinės spintelės

### Potinkinės veidrodžio spintelės

Paslėptojo montažo Geberit ONE veidrodinė spintelė su ComfortLight ir durelėmis, aukštis 90 cm

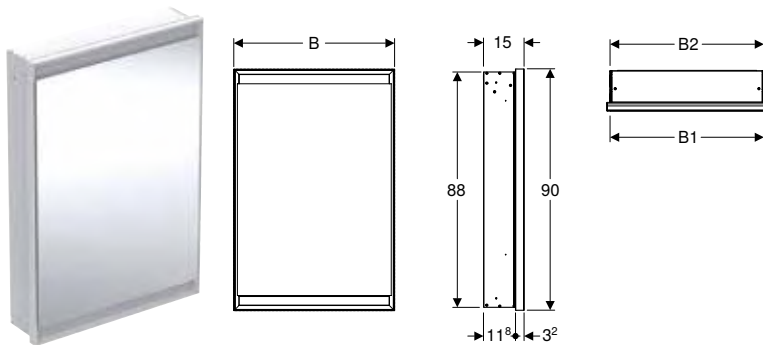

#### Techniniai duomenys

Apsaugos laipsnis	IP44
Apsaugos klasė	I
Įvadinė įtampa	230 V AC
Tinklo dažnis	50 Hz
Darbinė įtampa	24 V DC
Produkto medžiaga	Aliuminis
Integruoto LED apšvietimo tarnavimo laikas	> 72000 h (L80B10) T <sub>p</sub> ≤ 70 °C
Šviesos spalva	2200–4000 K
Spalvos atkūrimo indeksas	90
Standartinis spalvų derinio nuokrypis	3 SDCM

#### Tiekiamas komplektas

- 3 stiklinės lentynos
- Montavimo medžiaga

#### Savybės

- Su ComfortLight
- Integruotas LED apšvietimas
- Praustuvo erdvės apšvietimas
- Vidinis apšvietimas
- Tolydžiai iki dienos šviesos reguliuojamas orientacinio apšvietimo intensyvumas
- Funkcijos gali būti įjungiamos jutikliu
- Su DALI suderinama valdymo sistema
- Suderinama su Geberit Home programėle
- Su vienomis dureimis
- Abi durų pusės veidrodinės
- Su dviem elektros lizdais
- Elektros maitinimo kištukinis lizdas sumontuotas vidinėje pusėje, viršuje kairėje ir viršuje dešinėje
- Tolydžiai reguliuojama stiklinė lentyna

Gaminio Nr.	Spalva / paviršius	B1 [cm]	B2 [cm]	Vartojamoji galia [W]	Durys	Šviesos srautas (maks. / viršuje / apačioje) [lm]	EUR/Vnt.
<b>B / plotis [cm]: 60 cm</b>							
505.800.00.1	aliuminis anoduotas	57,5	58	60	Vyriai kairėje	3273 / 2552 / 721	1845,51
505.801.00.1	aliuminis anoduotas	57,5	58	60	Vyriai dešinėje	3273 / 2552 / 721	1845,51
505.800.00.2	balta / aliuminis dažytas miltelinu būdu	57,5	58	60	Vyriai kairėje	3273 / 2552 / 721	1845,51
505.801.00.2	balta / aliuminis dažytas miltelinu būdu	57,5	58	60	Vyriai dešinėje	3273 / 2552 / 721	1845,51

#### Užsakyti papildomai

- Korpuso dėžutė veidrodinei spintelei Geberit ONE, aukštis 90 cm → P. 578

#### Galima derinti su

- Geberit ONE elektros lizdas su ComfortLight moduliui → P. 56

#### Priedai

- Dengiamasis rėmas Geberit ONE veidrodinei spintelei, potinkiniam montavimui → P. 68
- Geberit magnetinis laikiklis → P. 68
- Geberit didinamasis veidrodis → P. 68



- Standartinis valdymas per veidrodinę spintelę ir kambario mygtuką. Valdymas per kambario jungiklį turi būti atitinkamai pakeistas Geberit HomeApp programėleje.

## Paslėptojo montažo Geberit ONE veidrodinė spintelė su ComfortLight ir dvejomis durelėmis, aukštis 90 cm

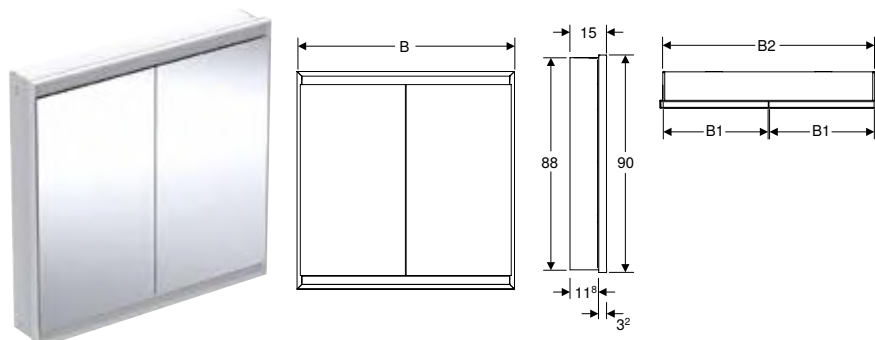

### Techniniai duomenys

Apsaugos laipsnis	IP44
Apsaugos klasė	I
Ivadinė įtampa	230 V AC
Tinklo dažnis	50 Hz
Darbinė įtampa	24 V DC
Produkto medžiaga	Aliuminis
Integruoto LED apšvietimo tarnavimo laikas	> 72000 h (L80B10) T <sub>p</sub> ≤ 70 °C
Šviesos spalva	2200–4000 K
Spalvos atkūrimo indeksas	90
Standartinis spalvų derinio nuokrypis	3 SDCM

### Tiekiamas komplektas

- 3 stiklinės lentynos
- Montavimo medžiaga

### Savybės

- Su ComfortLight
- Integruotas LED apšvietimas
- Praustuvo erdvės apšvietimas
- Vidinis apšvietimas
- Tolydžiai iki dienos šviesos reguliuojamas orientacinio apšvietimo intensyvumas
- Funkcijos gali būti įjungiamos jutikliu
- Su DALI suderinama valdymo sistema
- Suderinama su Geberit Home programėle
- Su dvejomis durelėmis
- Abi durų pusės veidrodinės
- Su dviem elektros lizdais
- Elektros maitinimo kištukinis lizdas sumontuotas vidinėje pusėje, viršuje kairėje ir viršuje dešinėje
- Tolydžiai reguliuojama stiklinė lentyna

Gaminio Nr.	Spalva / paviršius	B1 [cm]	B2 [cm]	Vartojamoji galia [W]	Šviesos srautas (maks. / viršuje / apačioje) [lm]	EUR/Vnt.
<b>B / plotis [cm]: 75 cm</b>						
505.802.00.1	aliuminis anoduotas	36	73	75	4165 / 3248 / 917	1973,02
505.802.00.2	balta / aliuminis dažytas miltelinio būdu	36	73	75	4165 / 3248 / 917	1973,02
<b>B / plotis [cm]: 90 cm</b>						
505.803.00.1	aliuminis anoduotas	43,5	88	90	5058 / 3944 / 1114	2100,53
505.803.00.2	balta / aliuminis dažytas miltelinio būdu	43,5	88	90	5058 / 3944 / 1114	2100,53
<b>B / plotis [cm]: 105 cm</b>						
505.804.00.1	aliuminis anoduotas	51	103	105	5950 / 4640 / 1310	2258,78
505.804.00.2	balta / aliuminis dažytas miltelinio būdu	51	103	105	5950 / 4640 / 1310	2258,78
<b>B / plotis [cm]: 120 cm</b>						
505.805.00.1	aliuminis anoduotas	58,5	118	120	6843 / 5336 / 1507	2513,81
505.805.00.2	balta / aliuminis dažytas miltelinio būdu	58,5	118	120	6843 / 5336 / 1507	2513,81

### Užsakyti papildomai

- Korpuso dėžutė veidrodinei spintelei Geberit ONE, aukštis 90 cm → P. 578

### Galima derinti su

- Geberit ONE elektros lizdas su ComfortLight moduliui → P. 56

### Priedai

- Dengiamasis rėmas Geberit ONE veidrodinei spintelei, potinkiniam montavimui → P. 68
- Geberit magnetinis laikiklis → P. 68
- Geberit didinamasis veidrodis → P. 68



- Standartinis valdymas per veidrodinę spintelę ir kambario mygtuką. Valdymas per kambario jungiklį turi būti atitinkamai pakeistas Geberit HomeApp programėleje.

**Paslėptojo montažo Geberit ONE veidrodinė spintelė su niša ir ComfortLight, su vieneriomis durelėmis, aukštis 90 cm**

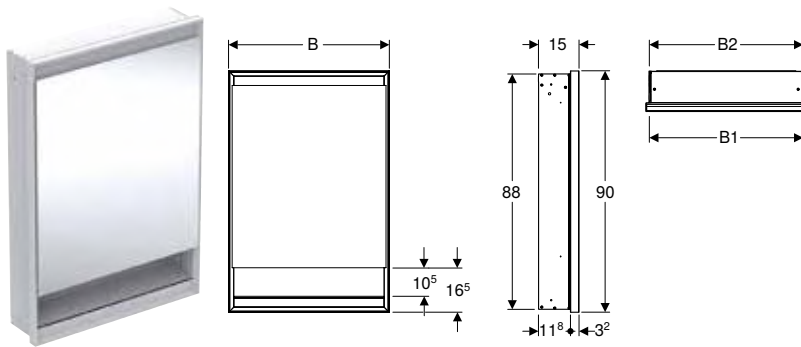

**Techniniai duomenys**

Apsaugos laipsnis	IP44
Apsaugos klasė	I
Įvadinė įtampa	230 V AC
Tinklo dažnis	50 Hz
Darbinė įtampa	24 V DC
Produkto medžiaga	Aliuminis
Integruoto LED apšvietimo tarnavimo laikas	> 72000 h (L80B10) T <sub>p</sub> ≤ 70 °C
Šviesos spalva	2200–4000 K
Spalvos atkūrimo indeksas	90
Standartinis spalvų derinio nuokrypis	3 SDCM

**Tiekiamas komplektas**

- 3 stiklinės lentynos
- Montavimo medžiaga

**Savybės**

- Su ComfortLight
- Integruotas LED apšvietimas
- Praustuvo erdvės apšvietimas
- Vidinis apšvietimas
- Tolydžiai iki dienos šviesos reguliuojamas orientacinio apšvietimo intensyvumas
- Funkcijos gali būti įjungiamos jutikliu
- Su DALI suderinama valdymo sistema
- Suderinama su Geberit Home programėle
- Su vieneriomis durimis
- Abi durų pusės veidrodinės
- Su dviem elektros lizdais
- Elektros maitinimo kištukinis lizdas sumontuotas vidinėje pusėje, viršuje kairėje ir viršuje dešinėje
- Tolydžiai reguliuojama stiklinė lentyna

Gaminio Nr.	Spalva / paviršius	B1 [cm]	B2 [cm]	Vartojamoji galia [W]	Durys	Šviesos srautas (maks. / viršuje / apačioje) [lm]	EUR/Vnt.
<b>B / plotis [cm]: 60 cm</b>							
505.820.00.1	aliuminis anoduotas	57,5	58	60	Vyriai kairėje	3273 / 2552 / 721	1845,51
505.821.00.1	aliuminis anoduotas	57,5	58	60	Vyriai dešinėje	3273 / 2552 / 721	1845,51
505.820.00.2	balta / aliuminis dažytas miltelininiu būdu	57,5	58	60	Vyriai kairėje	3273 / 2552 / 721	1845,51
505.821.00.2	balta / aliuminis dažytas miltelininiu būdu	57,5	58	60	Vyriai dešinėje	3273 / 2552 / 721	1845,51

**Užsakyti papildomai**

- Korpuso dėžutė veidrodinei spintelei Geberit ONE, aukštis 90 cm → P. 578

**Galima derinti su**

- Geberit ONE elektros lizdas su ComfortLight moduliu → P. 56

**Priedai**

- Dengiamasis rėmas Geberit ONE veidrodinei spintelei, potinkiniam montavimui → P. 68
- Geberit magnetinis laikiklis → P. 68
- Geberit didinamasis veidrodis → P. 68



- Standartinis valdymas per veidrodinę spintelę ir kambario mygtuką. Valdymas per kambario jungiklį turi būti atitinkamai pakeistas Geberit HomeApp programėlėje.

## Paslėptojo montažo Geberit ONE veidrodinė spintelė su niša ir ComfortLight, su dvejomis durelėmis, aukštis 90 cm

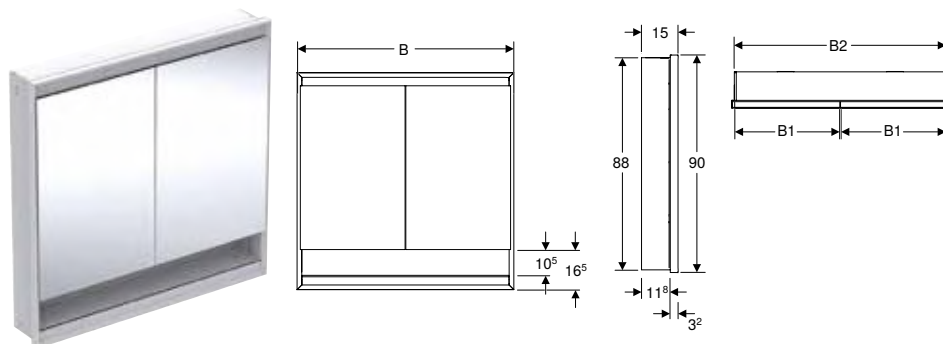

### Techniniai duomenys

Apsaugos laipsnis	IP44
Apsaugos klasė	I
Ivadinė įtampa	230 V AC
Tinklo dažnis	50 Hz
Darbinė įtampa	24 V DC
Produkto medžiaga	Aliuminis
Integruoto LED apšvietimo tarnavimo laikas	> 72000 h (L80B10) T <sub>p</sub> ≤ 70 °C
Šviesos spalva	2200–4000 K
Spalvos atkūrimo indeksas	90
Standartinis spalvų derinio nuokrypis	3 SDCM

### Tiekiamas komplektas

- 3 stiklinės lentynos
- Montavimo medžiaga

### Savybės

- Su ComfortLight
- Integruotas LED apšvietimas
- Praustuvo erdvės apšvietimas
- Vidinis apšvietimas
- Tolydžiai iki dienos šviesos reguliuojamas orientacinio apšvietimo intensyvumas
- Funkcijos gali būti įjungiamos jutikliu
- Su DALI suderinama valdymo sistema
- Suderinama su Geberit Home programėle
- Su dvejomis durelėmis
- Abi durų pusės veidrodinės
- Su dviem elektros lizdais
- Elektros maitinimo kištukinis lizdas sumontuotas vidinėje pusėje, viršuje kairėje ir viršuje dešinėje
- Tolydžiai reguliuojama stiklinė lentyna

Gaminio Nr.	Spalva / paviršius	B1 [cm]	B2 [cm]	Vartojamoji galia [W]	Šviesos srautas (maks. / viršuje / apačioje) [lm]	EUR/Vnt.
<b>B / plotis [cm]: 75 cm</b>						
505.822.00.1	aliuminis anoduotas	36	73	75	4165 / 3248 / 917	1973,02
505.822.00.2	balta / aliuminis dažytas miltelinio būdu	36	73	75	4165 / 3248 / 917	1973,02
<b>B / plotis [cm]: 90 cm</b>						
505.823.00.1	aliuminis anoduotas	43,5	88	90	5058 / 3944 / 1114	2100,53
505.823.00.2	balta / aliuminis dažytas miltelinio būdu	43,5	88	90	5058 / 3944 / 1114	2100,53
<b>B / plotis [cm]: 105 cm</b>						
505.824.00.1	aliuminis anoduotas	51	103	105	5950 / 4640 / 1310	2258,78
505.824.00.2	balta / aliuminis dažytas miltelinio būdu	51	103	105	5950 / 4640 / 1310	2258,78
<b>B / plotis [cm]: 120 cm</b>						
505.825.00.1	aliuminis anoduotas	58,5	118	120	6843 / 5336 / 1507	2513,81
505.825.00.2	balta / aliuminis dažytas miltelinio būdu	58,5	118	120	6843 / 5336 / 1507	2513,81

### Užsakyti papildomai

- Korpuso dėžutė veidrodinei spintelei Geberit ONE, aukštis 90 cm → P. 578

### Galima derinti su

- Geberit ONE elektros lizdas su ComfortLight moduliui → P. 56

### Priedai

- Dengiamasis rėmas Geberit ONE veidrodinei spintelei, potinkiniam montavimui → P. 68
- Geberit magnetinis laikiklis → P. 68
- Geberit didinamasis veidrodis → P. 68



- Standartinis valdymas per veidrodinę spintelę ir kambario mygtuką. Valdymas per kambario jungiklį turi būti atitinkamai pakeistas Geberit HomeApp programėleje.

## Virštinkinės veidrodinės spintelės

### Geberit ONE veidrodinė spintelė su ComfortLight ir durelėmis, virštinkinio montavimo, 90 cm aukščio

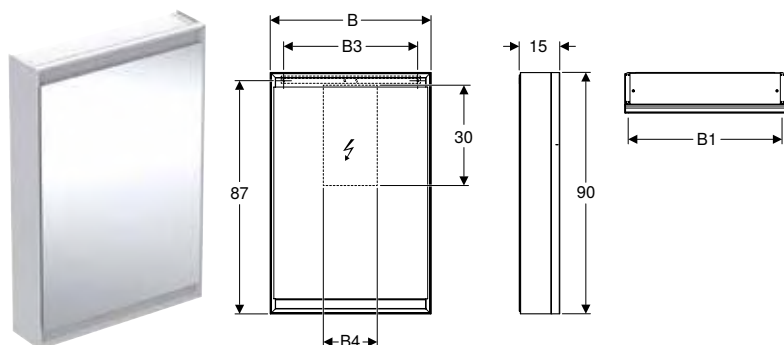

#### Techniniai duomenys

Apsaugos laipsnis	IP44
Apsaugos klasė	I
Ivadinė įtampa	230 V AC
Tinklo dažnis	50 Hz
Darbinė įtampa	24 V DC
Produkto medžiaga	Aliuminis
Integruoto LED apšvietimo tarnavimo laikas	> 72000 h (L80B10) $T_p \leq 70^\circ\text{C}$
Šviesos spalva	2200–4000 K
Spalvos atkūrimo indeksas	90
Standartinis spalvų derinio nuokrypis	3 SDCM

#### Tiekiamas komplektas

- 3 stiklinės lentynos
- Montavimo medžiaga

#### Savybės

- Su ComfortLight
- Integruotas LED apšvietimas
- Praustuvo erdvės apšvietimas
- Vidinis apšvietimas
- Tolydžiai iki dienos šviesos reguliuojamas orientacinio apšvietimo intensyvumas
- Funkcijos gali būti įjungiamos jutikliu
- Su DALI suderinama valdymo sistema
- Suderinama su Geberit Home programėle
- Su vienomis durelėmis
- Abi durų pusės veidrodinės
- Su dviem elektros lizdais
- Elektros maitinimo kištukinis lizdas sumontuotas vidinėje pusėje, viršuje kairėje ir viršuje dešinėje
- Tolydžiai reguliuojama stiklinė lentyna

Gaminio Nr.	Spalva / paviršius	B1 [cm]	B3 [cm]	B4 [cm]	Vartojamoji galia [W]	Durys	Šviesos srautas (maks. / viršuje / apačioje) [lm]	EUR/Vnt.
<b>B / plotis [cm]: 60 cm</b>								
505.810.00.1	aliuminis anoduotas	57,5	50	20	60	Vyriai kairėje	3273 / 2552 / 721	1997,27
505.810.00.1	aliuminis anoduotas	57,5	50	20	60	Vyriai dešinėje	3273 / 2552 / 721	1997,27
505.810.00.2	balta / aliuminis dažytas milteliniu būdu	57,5	50	20	60	Vyriai kairėje	3273 / 2552 / 721	1997,27
505.811.00.2	balta / aliuminis dažytas milteliniu būdu	57,5	50	20	60	Vyriai dešinėje	3273 / 2552 / 721	1997,27

#### Galima derinti su

- Geberit ONE elektros lizdas su ComfortLight moduliu → P. 56

#### Priedai

- Geberit magnetinis laikiklis → P. 68
- Geberit didinamasis veidrodis → P. 68



- Standartinis valdymas per veidrodinę spintelę ir kambario mygtuką. Valdymas per kambario jungiklį turi būti atitinkamai pakeistas Geberit HomeApp programėleje.

## Geberit ONE veidrodinė spintelė su ComfortLight ir dvejomis durelėmis, virštinkinio montavimo, 90 cm aukščio

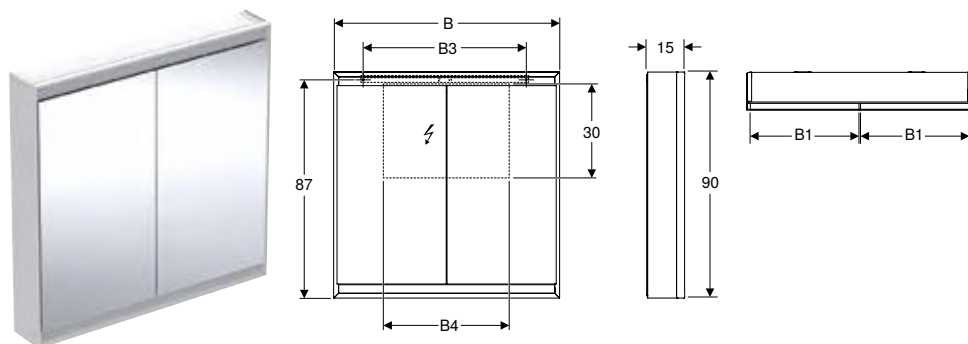

### Techniniai duomenys

Apsaugos laipsnis	IP44
Apsaugos klasė	I
Ivadinė įtampa	230 V AC
Tinklo dažnis	50 Hz
Darbinė įtampa	24 V DC
Produkto medžiaga	Aliuminis
Integruoto LED apšvietimo tarnavimo laikas	> 72000 h (L80B10) T <sub>p</sub> ≤ 70 °C
Šviesos spalva	2200–4000 K
Spalvos atkūrimo indeksas	90
Standartinis spalvų derinio nuokrypis	3 SDCM

### Tiekiamas komplektas

- 3 stiklinės lentynos
- Montavimo medžiaga

### Savybės

- Su ComfortLight
- Integruotas LED apšvietimas
- Praustuvo erdvės apšvietimas
- Vidinis apšvietimas
- Tolydžiai iki dienos šviesos reguliuojamas orientacinio apšvietimo intensyvumas
- Funkcijos gali būti įjungiamos jutikliu
- Su DALI suderinama valdymo sistema
- Suderinama su Geberit Home programėle
- Su dvejomis durelėmis
- Abi durų pusės veidrodinės
- Su dviem elektros lizdais
- Elektros maitinimo kištukinis lizdas sumontuotas vidinėje pusėje, viršuje kairėje ir viršuje dešinėje
- Tolydžiai reguliuojama stiklinė lentyna

Gaminio Nr.	Spalva / paviršius	B1 [cm]	B3 [cm]	B4 [cm]	Vartojamoji galia [W]	Šviesos srautas (maks. / viršuje / apačioje) [lm]	EUR/Vnt.
<b>B / plotis [cm]: 75 cm</b>							
505.812.00.1	aliuminis anoduotas	36	65	35	75	4165 / 3248 / 917	2128,81
505.812.00.2	balta / aliuminis dažytas milteliniu būdu	36	65	35	75	4165 / 3248 / 917	2128,81
<b>B / plotis [cm]: 90 cm</b>							
505.813.00.1	aliuminis anoduotas	43,5	65	50	90	5058 / 3944 / 1114	2291,73
505.813.00.2	balta / aliuminis dažytas milteliniu būdu	43,5	65	50	90	5058 / 3944 / 1114	2291,73
<b>B / plotis [cm]: 105 cm</b>							
505.814.00.1	aliuminis anoduotas	51	95	65	105	5950 / 4640 / 1310	2488,44
505.814.00.2	balta / aliuminis dažytas milteliniu būdu	51	95	65	105	5950 / 4640 / 1310	2488,44
<b>B / plotis [cm]: 120 cm</b>							
505.815.00.1	aliuminis anoduotas	58,5	95	80	120	6843 / 5336 / 1507	2782,91
505.815.00.2	balta / aliuminis dažytas milteliniu būdu	58,5	95	80	120	6843 / 5336 / 1507	2782,91

### Galima derinti su

- Geberit ONE elektros lizdas su ComfortLight moduliu → P. 56

### Priedai

- Geberit magnetinis laikiklis → P. 68
- Geberit didinamasis veidrodis → P. 68



- Standartinis valdymas per veidrodinę spintelę ir kambario mygtuką. Valdymas per kambario jungiklį turi būti atitinkamai pakeistas Geberit HomeApp programėle.



## Geberit ONE veidrodinė spintelė su niša ir ComfortLight, su vienomis durelėmis, virštinkinio montavimo, 90 cm aukščio

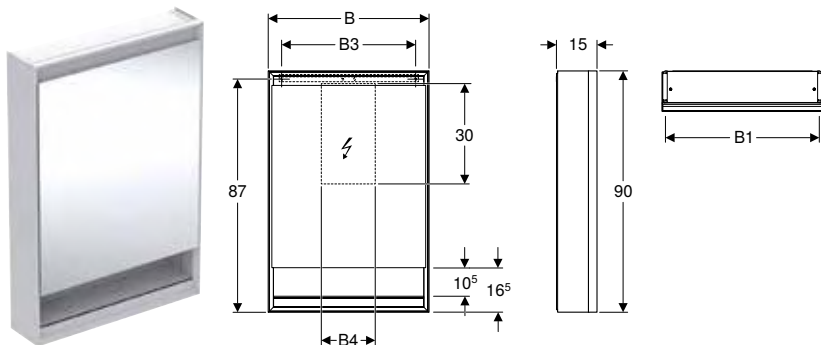

### Techniniai duomenys

Apsaugos laipsnis	IP44
Apsaugos klasė	I
Įvadinė įtampa	230 V AC
Tinklo dažnis	50 Hz
Darbinė įtampa	24 V DC
Produkto medžiaga	Aliuminis
Integruoto LED apšvietimo tarnavimo laikas	> 72000 h (L80B10) T <sub>p</sub> ≤ 70 °C
Šviesos spalva	2200–4000 K
Spalvos atkūrimo indeksas	90
Standartinis spalvų derinio nuokrypis	3 SDCM

### Tiekiamas komplektas

- 3 stiklinės lentynos
- Montavimo medžiaga

### Savybės

- Su ComfortLight
- Integruotas LED apšvietimas
- Praustuvo erdvės apšvietimas
- Vidinis apšvietimas
- Tolydžiai iki dienos šviesos reguliuojamas orientacinio apšvietimo intensyvumas
- Funkcijos gali būti įjungiamos jutikliu
- Su DALI suderinama valdymo sistema
- Suderinama su Geberit Home programėle
- Su vienomis durimis
- Abi durų pusės veidrodinės
- Su dviem elektros lizdais
- Elektros maitinimo kištukinis lizdas sumontuotas vidinėje pusėje, viršuje kairėje ir viršuje dešinėje
- Tolydžiai reguliuojama stiklinė lentyna

Gaminio Nr.	Spalva / paviršius	B1 [cm]	B3 [cm]	B4 [cm]	Vartojamoji galia [W]	Durys	Šviesos srautas (maks. / viršuje / apačioje) [lm]	EUR/Vnt.
-------------	--------------------	------------	------------	------------	--------------------------	-------	---	----------

### B / plotis [cm]: 60 cm

505.830.00.1	aliuminis anoduotas	57,5	50	20	60	Vyriai kairėje	3273 / 2552 / 721	1997,27
505.831.00.1	aliuminis anoduotas	57,5	50	20	60	Vyriai dešinėje	3273 / 2552 / 721	1997,27
505.830.00.2	balta / aliuminis dažytas miltelinu būdu	57,5	50	20	60	Vyriai kairėje	3273 / 2552 / 721	1997,27
505.831.00.2	balta / aliuminis dažytas miltelinu būdu	57,5	50	20	60	Vyriai dešinėje	3273 / 2552 / 721	1997,27

### Galima derinti su

- Geberit ONE elektros lizdas su ComfortLight moduliu → P. 56

### Priedai

- Geberit magnetinis laikiklis → P. 68
- Geberit didinamasis veidrodis → P. 68



- Standartinis valdymas per veidrodinę spintelę ir kambario mygtuką. Valdymas per kambario jungiklį turi būti atitinkamai pakeistas Geberit HomeApp programėleje.

## Geberit ONE veidrodinė spintelė su niša ir ComfortLight, su vienu duralėmis, virštinkinio montavimo, 90 cm aukščio

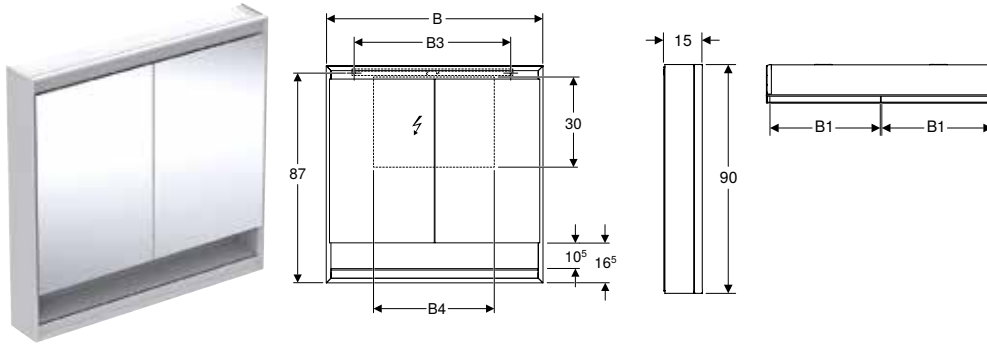

### Techniniai duomenys

Apsaugos laipsnis	IP44
Apsaugos klasė	I
Išvadinė įtampa	230 V AC
Tinklo dažnis	50 Hz
Darbinė įtampa	24 V DC
Produkto medžiaga	Aliuminis
Integruoto LED apšvietimo tarnavimo laikas	> 72000 h (L80B10) T <sub>p</sub> ≤ 70 °C
Šviesos spalva	2200–4000 K
Spalvos atkūrimo indeksas	90
Standartinis spalvų derinio nuokrypis	3 SDCM

### Tiekiamas komplektas

- 3 stiklinės lentynos
- Montavimo medžiaga

### Savybės

- Su ComfortLight
- Integruotas LED apšvietimas
- Praustuvo erdvės apšvietimas
- Vidinis apšvietimas
- Tolydžiai iki dienos šviesos reguliuojamas orientacinio apšvietimo intensyvumas
- Funkcijos gali būti įjungiamos jutikliu
- Su DALI suderinama valdymo sistema
- Suderinama su Geberit Home programėle
- Su dvejomis duralėmis
- Abi durų pusės veidrodinės
- Su dviem elektros lizdais
- Elektros maitinimo kištukinis lizdas sumontuotas vidinėje pusėje, viršuje kairėje ir viršuje dešinėje
- Tolydžiai reguliuojama stiklinė lentyna

Gaminio Nr.	Spalva / paviršius	B1 [cm]	B3 [cm]	B4 [cm]	Vartojamoji galia [W]	Šviesos srautas (maks. / viršuje / apačioje) [lm]	EUR/Vnt.
<b>B / plotis [cm]: 75 cm</b>							
505.832.00.1	aliuminis anoduotas	36	65	35	75	4165 / 3248 / 917	2128,81
505.832.00.2	balta / aliuminis dažytas milteliniu būdu	36	65	35	75	4165 / 3248 / 917	2128,81
<b>B / plotis [cm]: 90 cm</b>							
505.833.00.1	aliuminis anoduotas	43,5	65	50	90	5058 / 3944 / 1114	2291,73
505.833.00.2	balta / aliuminis dažytas milteliniu būdu	43,5	65	50	90	5058 / 3944 / 1114	2291,73
<b>B / plotis [cm]: 105 cm</b>							
505.834.00.1	aliuminis anoduotas	51	95	65	105	5950 / 4640 / 1310	2488,44
505.834.00.2	balta / aliuminis dažytas milteliniu būdu	51	95	65	105	5950 / 4640 / 1310	2488,44
<b>B / plotis [cm]: 120 cm</b>							
505.835.00.1	aliuminis anoduotas	58,5	95	80	120	6843 / 5336 / 1507	2782,91
505.835.00.2	balta / aliuminis dažytas milteliniu būdu	58,5	95	80	120	6843 / 5336 / 1507	2782,91

### Galima derinti su

- Geberit ONE elektros lizdas su ComfortLight moduliu → P. 56

### Priedai

- Geberit magnetinis laikiklis → P. 68
- Geberit didinamasis veidrodis → P. 68



- Standartinis valdymas per veidrodinę spintelę ir kambario mygtuką. Valdymas per kambario jungiklį turi būti atitinkamai pakeistas Geberit HomeApp programėleje.

## Priedai

### Geberit magnetinis laikiklis

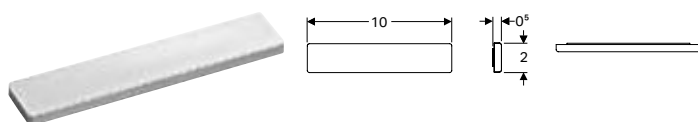

#### Savybės

- Priklijuojamas

Gaminio Nr.	B [cm]	H [cm]	T [cm]	EUR/Vnt.
510010000	10	2	0,5	40,79

### Geberit didinamasis veidrodis

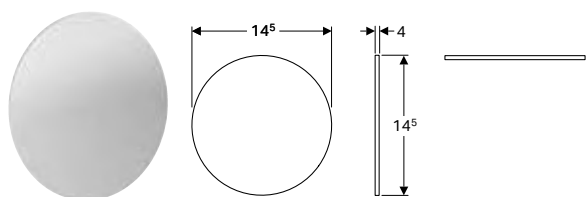

#### Savybės

- Didinantis tris kartus
- Priklijuojamas

Gaminio Nr.	EUR/Vnt.
510100000	42,71

### Dengiamasis rėmas Geberit ONE veidrodinei spintelei, potinkiniam montavimui

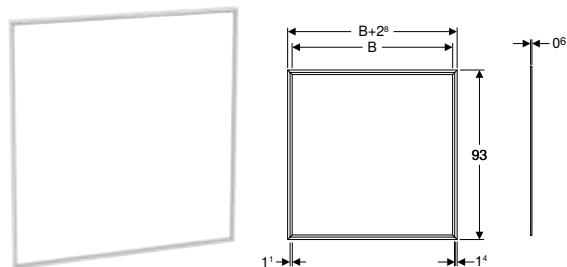

#### Naudojimo tikslai

- Keraminių plytelių kraštams uždengti

#### Savybės

- Uždengiamas plotis 14 mm

#### Techniniai duomenys

Produkto medžiaga	Aliuminis
-------------------	-----------

Gaminio Nr.	Spalva / paviršius	EUR/Vnt.
-------------	--------------------	----------

#### B / plotis [cm]: 60 cm

505.841.00.1	balta / aliuminis dažytas miltelinu būdu	138,80
505.841.00.2	aliuminis anoduotas	138,80

#### B / plotis [cm]: 75 cm

505.842.00.1	balta / aliuminis dažytas miltelinu būdu	148,58
505.842.00.2	aliuminis anoduotas	148,58

#### B / plotis [cm]: 90 cm

505.843.00.1	balta / aliuminis dažytas miltelinu būdu	161,63
505.843.00.2	aliuminis anoduotas	161,63

#### B / plotis [cm]: 105 cm

505.844.00.1	balta / aliuminis dažytas miltelinu būdu	177,92
505.844.00.2	aliuminis anoduotas	177,92

#### B / plotis [cm]: 120 cm

505.845.00.1	balta / aliuminis dažytas miltelinu būdu	194,21
505.845.00.2	aliuminis anoduotas	194,21

## WC puodai

### Pakabinami WC puodai

#### Geberit ONE pakabinamo WC puodo rinkinys, uždara forma, TurboFlush, su WC puodo dangčiu

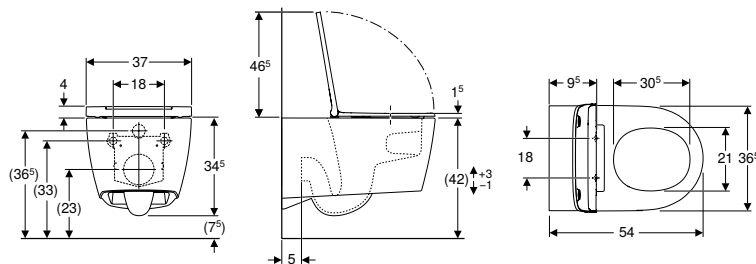

#### Naudojimo tikslai

- Potinkiniams bakeliams

#### Techniniai duomenys

Produkto medžiaga	Sanitarinė keramika
-------------------	---------------------

#### Tiekiamas komplektas

- Keraminis WC puodas
- WC puodų dangtis
- Garso izoliacinės tarpinės komplektas
- Prijungimo rinkinys
- Tvirtinimai

#### Savybės

- Pakabinama (-as)
- Greitas montavimas su WC puodams skirtais EFF3 tipo Geberit montavimo elementais
- Galimybė keisti WC puodo montavimo aukštį, viršutinė keramikos briauna 41-45 cm
- 1 tipas, visas vandens kiekis 7 / 6 / 5 / 4 l, pagal EN 997
- 2 tipas pagal EN 997
- Paslėpti tvirtinimai
- WC puodas su TurboFlush vandens nuleidimo technologija
- Ypač greitas montavimas su specialiais tvirtinimais, montavimui reikia labai mažai jėgos
- WC puodų dangtis iš duroplasto
- Lankstai iš metalo
- Uždaro tipo WC puodų dangtis dengiantis sėdynę
- Plonas dizainas
- Greitas ir lengvas WC puodų dangčio nuėmimas be įrankių
- Atitinka KRINKO rekomendacijas

Gaminio Nr.	Spalva / paviršius	B	H	T	Greito nuėmimo vyriai	Švelnaus uždarymo mechanizmas	EUR/Vnt.
		[cm]	[cm]	[cm]			
500.201.01.1	Keraminis WC puodas: baltas / KeraTect Dekoratyvinis dangtis: balta	37	34,5	54	taip	taip	895,06
500.202.01.1	Keraminis WC puodas: baltas / KeraTect Dekoratyvinis dangtis: chromuotas, blizgus	37	34,5	54	taip	taip	929,47
500.202.JT.1	Keraminis WC puodas: baltas matinis Dekoratyvinis dangtis: chromuotas, blizgus	37	34,5	54	taip	taip	1066,75

#### Galima derinti su

- Geberit AquaClean Tuma Comfort WC puodų dangtis su apiplovimo funkcija → P. 418
- Geberit AquaClean Tuma Classic WC puodų dangtis su apiplovimo funkcija → P. 420

## Bidė

### Pakabinamos bidė

#### Geberit ONE pakabinama bidė, uždara forma

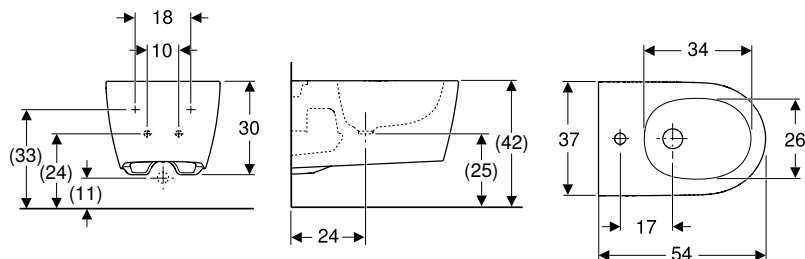

#### Naudojimo tikslai

- Suderinama su standartiniais bidė maišytuvais

#### Techniniai duomenys

Produkto medžiaga	Sanitarinė keramika
-------------------	---------------------

#### Tiekiamas komplektas

- Tvirtinimai
- Garso izoliacinės tarpinės komplektas
- Prijungimo modulis su Clou praustuvo jungtimi

#### Savybės

- Pakabinama (-as)
- Galimybė keisti WC puodo montavimo aukštį, viršutinė keramikos briauna 41-45 cm
- Paslėptas vandens įvadas maišytuvui
- Ypač greitas montavimas su specialiais tvirtinimais, montavimui reikia labai mažai jėgos
- Uždara forma
- Paslėpti tvirtinimai
- Plonas dizainas

Gaminio Nr.	Spalva / paviršius	Persipylimo anga	B [cm]	H [cm]	T [cm]	EUR/Vnt.
500.690.01.1	balta / KeraTect	paslėptas	37	30	54	559,63
500.690.JT.1	balta / matinis	paslėptas	37	30	54	646,88





# Geberit Xeno<sup>2</sup>

<b>Praustuvai .....</b>	<b>74</b>
Asortimento apžvalga – Geberit Xeno <sup>2</sup> praustuvai ir praustuvų spintelės. ....	75
Priedų apžvalga – Geberit Xeno <sup>2</sup> praustuvai .....	79
Praustuvai mažiems vonios kambariams. ....	82
Praustuvai. ....	82
Praustuvai iš mineralinės medžiagos .....	84
<b>Vonios kambario baldai .....</b>	<b>86</b>
Priedų apžvalga – Geberit Xeno <sup>2</sup> vonios kambario baldai. ....	87
Praustuvų spintelės .....	90
Šoninės spintelės .....	97
Veidrodžiai .....	98
Priedai .....	99
<b>WC puodai .....</b>	<b>101</b>
Pakabinami WC puodai .....	101
WC puodų dangčiai. ....	101
<b>Bidė.....</b>	<b>102</b>
Pakabinamos bidė. ....	102









## Praustuvai

### Asortimento apžvalga – Geberit Xenos<sup>2</sup> praustuvai ir praustuvių spintelės

Grupė, Parengta: Sausis 2023

						Rankų praustuvai	
						Geberit Xenos <sup>2</sup> praustuvai mažiems vonios kambariams	
						40 cm	
KeraTect, maišytuvo skylė kairėje, be persipylimo angos						500.528.01.1	
KeraTect, maišytuvo skylė dešinėje, be persipylimo angos						500.529.01.1	
KeraTect, maišytuvo skylė viduryje, be persipylimo angos							
KeraTect, be maišytuvo skylės, be persipylimo angos							
KeraTect, maišytuvo skylė kairėje ir dešinėje, be persipylimo angos							
Varicor®, balta, be maišytuvo skylės, be persipylimo angos							
Varicor®, balta, maišytuvo skylė kairėje ir dešinėje, be persipylimo angos							
							
Praustuvo plotis						→ P. 82	
<b>Spintelės praustuviams mažiems vonios kambariams</b>							
Geberit Xenos <sup>2</sup> spintelė praustuvui mažiems vonios kambariams, su vienu durelėmis	500.502.43.1		40 cm	pilko ažuolo spalvos	→ P. 90	✓	
	500.502.00.1		40 cm	pilkšvai smėlinė	→ P. 90	✓	
	500.502.01.1		40 cm	balta	→ P. 90	✓	
<b>Spintelės praustuvui</b>							
Geberit Xenos <sup>2</sup> spintelė praustuvui, su stalčiu	500.505.43.1		60 cm	pilko ažuolo spalvos	→ P. 90		
	500.505.00.1		60 cm	pilkšvai smėlinė	→ P. 90		
	500.505.01.1		60 cm	balta	→ P. 90		
Geberit Xenos <sup>2</sup> spintelė praustuvui, su dviem stalčiais	500.506.43.1		60 cm	pilko ažuolo spalvos	→ P. 91		
	500.506.00.1		60 cm	pilkšvai smėlinė	→ P. 91		
	500.506.01.1		60 cm	balta	→ P. 91		
Geberit Xenos <sup>2</sup> spintelė praustuvui, su stalčiu	500.508.43.1		90 cm	pilko ažuolo spalvos	→ P. 91		
	500.508.00.1		90 cm	pilkšvai smėlinė	→ P. 91		
	500.508.01.1		90 cm	balta	→ P. 91		
Geberit Xenos <sup>2</sup> spintelė praustuvui, su dviem stalčiais	500.509.43.1		90 cm	pilko ažuolo spalvos	→ P. 91		
	500.509.00.1		90 cm	pilkšvai smėlinė	→ P. 91		
	500.509.01.1		90 cm	balta	→ P. 91		
Geberit Xenos <sup>2</sup> spintelė praustuvui su daiktų laikymo paviršiumi, su stalčiu	500.513.43.1		90 cm	Pilka Scultura, sifono išpjova kairėje	→ P. 92		
	500.513.00.1		90 cm	Smėlinė pilka, sifono išpjova kairėje	→ P. 92		
	500.513.01.1		90 cm	Balta, sifono išpjova kairėje	→ P. 92		
	500.514.43.1		90 cm	Pilka Scultura, sifono išpjova dešinėje	→ P. 92		
	500.514.00.1		90 cm	Smėlinė pilka, sifono išpjova dešinėje	→ P. 92		
	500.514.01.1		90 cm	Balta, sifono išpjova dešinėje	→ P. 92		
Geberit Xenos <sup>2</sup> spintelė praustuvui su daiktų laikymo paviršiumi, su dviem stalčiais	500.515.43.1		90 cm	Pilka Scultura, sifono išpjova kairėje	→ P. 93		
	500.515.00.1		90 cm	Smėlinė pilka, sifono išpjova kairėje	→ P. 93		
	500.515.01.1		90 cm	Balta, sifono išpjova kairėje	→ P. 93		
	500.516.43.1		90 cm	Pilka Scultura, sifono išpjova dešinėje	→ P. 93		
	500.516.00.1		90 cm	Smėlinė pilka, sifono išpjova dešinėje	→ P. 93		
	500.516.01.1		90 cm	Balta, sifono išpjova dešinėje	→ P. 93		

Praustuvai	Praustuvai	Praustuvai	Praustuvai	Praustuvai	Praustuvai	Baldiniai praustuvai	Baldiniai praustuvai
Geberit Xeno <sup>2</sup> praustuvai	Geberit Xeno <sup>2</sup> praustuvai	Geberit Xeno <sup>2</sup> praustuvai	Geberit Xeno <sup>2</sup> praustuvai su daiktų laikymo paviršiumi	Geberit Xeno <sup>2</sup> praustuvai su daiktų laikymo paviršiumi	Geberit Xeno <sup>2</sup> baldinis praustuvai	Geberit Xeno <sup>2</sup> baldinis praustuvai	Geberit Xeno <sup>2</sup> baldinis praustuvai
60 cm	90 cm	120 cm	90 cm, vieta daiktams pasidėti dešinėje	90 cm, vieta daiktams pasidėti kairėje	140 cm	160 cm	
500.530.01.1	500.531.01.1 500.532.01.1	500.551.01.1 500.552.01.1 500.550.01.1	500.533.01.1 500.534.01.1	500.535.01.1 500.536.01.1			
					500.276.00.1 500.277.00.1	500.278.00.1 500.279.00.1	
							
→ P. 82	→ P. 82	→ P. 82	→ P. 83	→ P. 83	→ P. 84	→ P. 84	
✓							
✓							
✓							
✓							
✓							
✓							
	✓						
	✓						
	✓						
	✓						
	✓						
	✓						
			✓				
			✓				
			✓				
				✓			
				✓			
				✓			
					✓		
					✓		
					✓		

Grupė, Parengta: Sausis 2023













							Rankų praustuvai	
							Geberit Xenos <sup>2</sup> praustuvas mažiems vonios kambariams	
							40 cm	
Geberit Xenos <sup>2</sup> spintelė praustuvui, plotis nuo 120 cm, su dviem stalčiais	500.517.43.1		120 cm	pilko ažuolo spalvos	N/A			
	500.517.00.1		120 cm	pilkšvai smėlinė	N/A			
	500.517.01.1		120 cm	balta	N/A			
Geberit Xenos <sup>2</sup> spintelė praustuvui, plotis 120 cm, su keturiais stalčiais	500.518.43.1		120 cm	pilko ažuolo spalvos	N/A			
	500.518.00.1		120 cm	pilkšvai smėlinė	N/A			
	500.518.01.1		120 cm	balta	N/A			
<b>Spintelės baldiniam praustuvui</b>								
Geberit Xenos <sup>2</sup> spintelė praustuvui iš mineralinės medžiagos, su dviem stalčiais	500.348.43.1		140 cm	pilko ažuolo spalvos	N/A			
	500.348.00.1		140 cm	pilkšvai smėlinė	N/A			
	500.347.00.1		140 cm	balta	N/A			
	500.346.43.1		160 cm	pilko ažuolo spalvos	N/A			
	500.346.00.1		160 cm	pilkšvai smėlinė	N/A			
	500.346.01.1		160 cm	balta	N/A			

✓ Suderinama

	Praustuvai	Praustuvai	Praustuvai	Praustuvai	Praustuvai	Baldiniai praustuvai	Baldiniai praustuvai
	Geberit Xeno <sup>2</sup> praustuvai	Geberit Xeno <sup>2</sup> praustuvai	Geberit Xeno <sup>2</sup> praustuvai	Geberit Xeno <sup>2</sup> praustuvai su daiktų laikymo paviršiumi	Geberit Xeno <sup>2</sup> praustuvai su daiktų laikymo paviršiumi	Geberit Xeno <sup>2</sup> baldinis praustuvai	Geberit Xeno <sup>2</sup> baldinis praustuvai
	60 cm	90 cm	120 cm	90 cm, vieta daiktams pasidėti dešinėje	90 cm, vieta daiktams pasidėti kairėje	140 cm	160 cm
			✓				
			✓				
			✓				
			✓				
			✓				
			✓				
						✓	
						✓	
						✓	
							✓
							✓



Priedų apžvalga – Geberit Xeno<sup>2</sup> praustuvi

Grupė, Parengta: Sausis 2023

					Rankų praustuvi					
					Geberit Xeno <sup>2</sup> praustuvas mažiems vonios kambariams		Geberit Xeno <sup>2</sup> praustuvas			
					40 cm	60 cm	90 cm			
KeraTect, maišytuvo skylė kairėje, be persipylimo angos					500.528.01.1					
KeraTect, maišytuvo skylė dešinėje, be persipylimo angos					500.529.01.1					
KeraTect, maišytuvo skylė viduryje, be persipylimo angos						500.530.01.1	500.531.01.1			
KeraTect, be maišytuvo skylės, be persipylimo angos								500.532.01.1		
KeraTect, maišytuvo skylė kairėje ir dešinėje, be persipylimo angos										
Varicor®, balta, be maišytuvo skylės, be persipylimo angos										
Varicor®, balta, maišytuvo skylė kairėje ir dešinėje, be persipylimo angos										
										
					→ P. 82	→ P. 82	→ P. 82			
Geberit sifono dugno vožtuvas su laisvo ištekėjimo funkcija	152.050.21.1		5 cm ilgio, blizgus, chromuotas	N/A	✓	✓	✓			
	152.050.14.1		5 cm ilgio, juodas matinis	→ P. 79	✓	✓	✓			
	152.080.21.1		8 cm ilgio, blizgus, chromuotas	→ P. 79	✓	✓	✓			
	152.080.14.1		8 cm ilgio, juodas matinis	→ P. 79	✓	✓	✓			
Geberit butelinis sifonas praustuviams, nuotakas horizontalus	151.034.21.1		DN32, blizgus, chromuotas	→ P. 79	✓	✓	✓			
	151.034.14.1		DN32, juodas, matinis	→ P. 79	✓	✓	✓			
	151.035.21.1		DN40, blizgus, chromuotas	→ P. 79	✓	✓	✓			
	151.035.14.1		DN40, juodas, matinis	→ P. 79	✓	✓	✓			
<b>Montuojant baldus užsakyti kartu</b>										
Geberit butelinis sifonas praustuviams, vietą taupantis modelis, nuotakas horizontalus	151.116.11.1		DN32, blizgus, chromuotas	→ P. 79		✓	✓			
	151.117.11.1		DN40, blizgus, chromuotas	→ P. 79		✓	✓			

Praustuvai				Baldiniai praustuvai	
Geberit Xeno <sup>2</sup> praustuvas		Geberit Xeno <sup>2</sup> praustuvas su daiktų laikymo paviršiumi		Geberit Xeno <sup>2</sup> baldinis praustuvas	
120 cm	120 cm	90 cm, vieta daiktams pasidėti dešinėje	90 cm, vieta daiktams pasidėti kairėje	140 cm	160 cm
500.551.01.1		500.533.01.1	500.535.01.1		
	500.552.01.1	500.534.01.1	500.536.01.1		
	500.550.01.1				
				500.276.00.1	500.278.00.1
				500.277.00.1	500.279.00.1
					
→ P. 82	→ P. 82	→ P. 83	→ P. 83	→ P. 84	→ P. 84
✓	✓	✓	✓	✓	✓
✓	✓	✓	✓	✓	✓
✓	✓	✓	✓	✓	✓
✓	✓	✓	✓	✓	✓
✓	✓	✓	✓	✓	✓
✓	✓	✓	✓	✓	✓
✓	✓	✓	✓	✓	✓
✓	✓	✓	✓	✓	✓
✓	✓	✓	✓	✓	✓
✓	✓	✓	✓	✓	✓

Grupė, Parengta: Sausis 2023

					Rankų praustuvai				
					Geberit Xeno <sup>2</sup> praustuvas mažiems vonios kambariams	Geberit Xeno <sup>2</sup> praustuvas			
					40 cm	60 cm	90 cm		
<b>Arba</b>									
Geberit vožtuvo dangtelis sifono dugno vožtuvui su laisvu išleidimo galu	241.993.21.1		Blizgus chromas	N/A	✓	✓	✓		
	241.993.01.1		balta, keramika	N/A	✓	✓	✓		
Geberit Clou praustuvo jungtis su svirtimi	152.018.00.1			N/A					
✓ Suderinama									

Praustuvai				Baldiniai praustuvai		
Geberit Xeno <sup>2</sup> praustuvas		Geberit Xeno <sup>2</sup> praustuvas su daiktų laikymo paviršiumi			Geberit Xeno <sup>2</sup> baldinis praustuvas	
	120 cm	120 cm	90 cm, vieta daiktams pasidėti dešinėje	90 cm, vieta daiktams pasidėti kairėje	140 cm	160 cm
	✓		✓	✓		
	✓		✓	✓		
	✓					



## Praustuvai mažiems vonios kambariams

### Geberit Xeno<sup>2</sup> praustuvas mažiems vonios kambariams

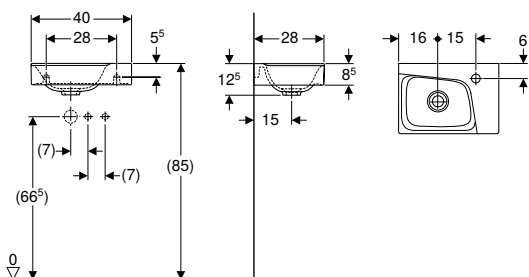

#### Techniniai duomenys

Produkto medžiaga	Sanitarinė keramika
-------------------	---------------------

#### Savybės

- Galima montuoti su spintele
- Asimetriškas

Gaminio Nr.	Spalva / paviršius	Maišytuvo skylė	Persipylimo anga	H	T	EUR/Vnt.
				[cm]	[cm]	

#### B / plotis [cm]: 40 cm

500.529.01.1	balta / KeraTect		dešinėje	be	12,5	28	225,39
500.528.01.1	balta / KeraTect		kairėje	be	12,5	28	225,39

#### Galima derinti su

- Geberit Xeno<sup>2</sup> spintelė praustuvui mažiems vonios kambariams, su vienomis durelėmis → P. 90

#### Priedai

- Priedų apžvalga – Geberit Xeno<sup>2</sup> praustuvai → P. 79

## Praustuvai

### Geberit Xeno<sup>2</sup> praustuvas

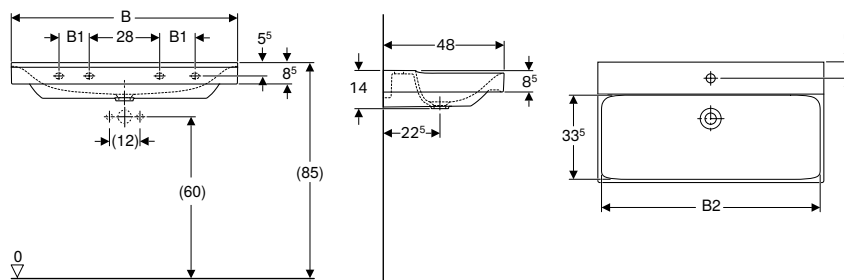

#### Techniniai duomenys

Produkto medžiaga	Sanitarinė keramika
-------------------	---------------------

#### Savybės

- Galima montuoti su spintele

Gaminio Nr.	Spalva / paviršius	Maišytuvo skylė	Persipylimo anga	B1	B2	Spintelės plotis	H	T	Tvirtinimo taškai	EUR/Vnt.
				[cm]	[cm]	[cm]	[cm]	[cm]		

#### B / plotis [cm]: 60 cm

500.530.01.1	balta / KeraTect		viduryje	be	–	57,2	58	14	48	2	369,35
--------------	------------------	--	----------	----	---	------	----	----	----	---	--------

#### B / plotis [cm]: 90 cm

500.531.01.1	balta / KeraTect		viduryje	be	12	87,2	88	14	48	4	617,31
500.532.01.1	balta / KeraTect		be	be	12	87,2	88	14	48	4	642,31

#### B / plotis [cm]: 120 cm

500.550.01.1	balta / KeraTect		kairėje ir dešinėje	be	24	117,2	118	14	48	4	869,44
500.551.01.1	balta / KeraTect		viduryje	be	24	117,2	118	14	48	4	895,21
500.552.01.1	balta / KeraTect		be	be	24	117,2	118	14	48	4	895,21

#### Užsakyti papildomai

- Praustuvo ir sifono jungtis

#### Galima derinti su

- Geberit Xeno<sup>2</sup> spintelė praustuvui, su stalčiumi → P. 90
- Geberit Xeno<sup>2</sup> spintelė praustuvui, su dviem stalčiais → P. 91
- Geberit Xeno<sup>2</sup> spintelė praustuvui, plotis nuo 120 cm, su dviem stalčiais → P. N/A
- Geberit Xeno<sup>2</sup> spintelė praustuvui, plotis 120 cm, su keturiais stalčiais → P. N/A

#### Priedai

- Priedų apžvalga – Geberit Xeno<sup>2</sup> praustuvai → P. 79



- Geberit praustuvo jungtis Clou, su įjungimo svirtimi tik praustuvams su maišytuvo skyde. Suderinama su praustuvais 60 ir 90 cm, su maišytuvo skyde, jeigu sumontuota be spintelės

## Geberit Xeno<sup>2</sup> praustuvas su daiktų laikymo paviršiumi

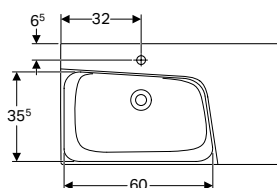
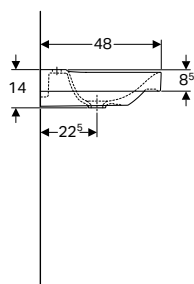
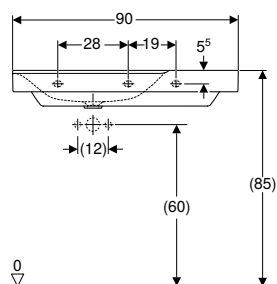

### Techniniai duomenys

Produkto medžiaga	Sanitarinė keramika
-------------------	---------------------

### Savybės

- Galima montuoti su spintelė
- Asimetriškas
- Su daiktų laikymo paviršiumi

Gaminio Nr.	Spalva / paviršius	Maišytuvo skylė	Persipylimo anga	Vieta daiktams pasidėti	H [cm]	T [cm]	EUR/Vnt.
<b>B / plotis [cm]: 90 cm</b>							
500.533.01.1	balta / KeraTect	viduryje	be	dešinėje	14	48	659,72
500.535.01.1	balta / KeraTect	viduryje	be	kairėje	14	48	659,72
500.534.01.1	balta / KeraTect	be	be	dešinėje	14	48	685,53
500.536.01.1	balta / KeraTect	be	be	kairėje	14	48	659,72

### Užsakyti papildomai

- Praustuvo ir sifono jungtis

### Galima derinti su

- Geberit Xeno<sup>2</sup> spintelė praustuvui su daiktų laikymo paviršiumi, su stalčiumi → P. 92
- Geberit Xeno<sup>2</sup> spintelė praustuvui su daiktų laikymo paviršiumi, su dviem stalčiais → P. 93

### Priedai

- Priedų apžvalga – Geberit Xeno<sup>2</sup> praustuvai → P. 79



- Geberit praustuvo jungtis Clou, su įjungimo svirtimi tik praustuvams su maišytuvo skyde. Suderinama su praustuvais 60 ir 90 cm, su maišytuvo skyde, jeigu sumontuota be spintelės

## Praustuvai iš mineralinės medžiagos

### Geberit Xeno<sup>2</sup> baldinis praustuvas

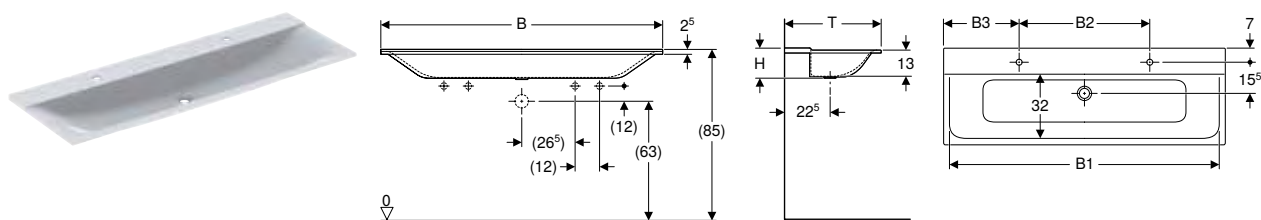

#### Naudojimo tikslai

- Tinka montuoti ant praustuvių spintelių

#### Techniniai duomenys

Produkto medžiaga	Varicor
-------------------	---------

#### Savybės

- Dvi prausimosi vietos
- Plona krašto briauna
- Antibakterinis
- Atsparus smūgiams
- Atsparus įbrėžimams
- Paprasta valyti
- Besiūlis paviršiaus taisymas

Gaminio Nr.	Spalva / paviršius	Maišytuvo skylė	Persipylimo anga	B1 [cm]	B2 [cm]	B3 [cm]	Spintelės plotis [cm]	H [cm]	T [cm]	EUR/Vnt.
<b>B / plotis [cm]: 140 cm</b>										
500.277.00.1	balta / matinis	kairėje ir dešinėje	be	135	65	37,5	139,5	15	48	1826,82
500.276.00.1	balta / matinis		be	135	-	-	139,5	15	48	1902,93
<b>B / plotis [cm]: 160 cm</b>										
500.279.00.1	balta / matinis	kairėje ir dešinėje	be	155	70	45	159,5	15	48	2283,52
500.278.00.1	balta / matinis		be	155	-	-	159,5	15	48	2359,62

#### Galima derinti su

- Geberit Xeno<sup>2</sup> spintelė praustuviui iš mineralinės medžiagos, su dviem stalčiais → P. N/A

#### Priedai





- Priedų apžvalga – Geberit Xeno<sup>2</sup> praustuviui → P. 79



## Vonios kambario baldai

### Priedų apžvalga – Geberit Xeno<sup>2</sup> vonios kambario baldai

SCOID, Parengta: M01 2023

			Geberit rankšluosčio kabliukas	Geberit Xeno <sup>2</sup> stalčiaus dėklas, T formos skirstymas, viršutiniams stalčiams	Geberit Xeno <sup>2</sup> stalčiaus dėklas, H formos skirstymas, viršutiniams stalčiams	Geberit Xeno <sup>2</sup> stalčiaus dėklas, H formos skirstymas, apatiniams stalčiams
			500.647.JK.2	500.525.00.1	500.526.00.1	500.527.00.1
						
Praustuvo plotis			→ P. 190			

#### Spintelės praustuvams mažiems vonios kambariams











Geberit Xeno <sup>2</sup> spintelė praustuvui mažiems vonios kambariams, su vienu dūrelėmis	500.502.43.1		40 cm	pilko ažuolo spalvos	→ P. 90				
	500.502.00.1		40 cm	pilkšvai smėlinė	→ P. 90				
	500.502.01.1		40 cm	balta	→ P. 90				

#### Spintelės praustuvui

Geberit Xeno <sup>2</sup> spintelė praustuvui, su stalčiumi	500.505.43.1		60 cm	pilko ažuolo spalvos	→ P. 90		✓1)	✓1)	
	500.505.00.1		60 cm	pilkšvai smėlinė	→ P. 90		✓1)	✓1)	
	500.505.01.1		60 cm	balta	→ P. 90		✓1)	✓1)	
Geberit Xeno <sup>2</sup> spintelė praustuvui, su dviem stalčiais	500.506.43.1		60 cm	pilko ažuolo spalvos	→ P. 91		✓1)	✓1)	✓1)
	500.506.00.1		60 cm	pilkšvai smėlinė	→ P. 91		✓1)	✓1)	✓1)
	500.506.01.1		60 cm	balta	→ P. 91		✓1)	✓1)	✓1)
Geberit Xeno <sup>2</sup> spintelė praustuvui, su stalčiumi	500.508.43.1		90 cm	pilko ažuolo spalvos	→ P. 91		✓2)	✓2)	
	500.508.00.1		90 cm	pilkšvai smėlinė	→ P. 91		✓2)	✓2)	
	500.508.01.1		90 cm	balta	→ P. 91		✓2)	✓2)	
Geberit Xeno <sup>2</sup> spintelė praustuvui, su dviem stalčiais	500.509.43.1		90 cm	pilko ažuolo spalvos	→ P. 91		✓2)	✓2)	✓4)
	500.509.00.1		90 cm	pilkšvai smėlinė	→ P. 91		✓2)	✓2)	✓4)
	500.509.01.1		90 cm	balta	→ P. 91		✓2)	✓2)	✓4)
Geberit Xeno <sup>2</sup> spintelė praustuvui su daiktų laikymo paviršiumi, su stalčiumi	500.513.43.1		90 cm	Pilka Scultura, sifono išpjova kairėje	→ P. 92		✓2)	✓2)	
	500.513.00.1		90 cm	Smėlinė pilka, sifono išpjova kairėje	→ P. 92		✓2)	✓2)	
	500.513.01.1		90 cm	Balta, sifono išpjova kairėje	→ P. 92		✓2)	✓2)	
	500.514.43.1		90 cm	Pilka Scultura, sifono išpjova dešinėje	→ P. 92		✓2)	✓2)	
	500.514.00.1		90 cm	Smėlinė pilka, sifono išpjova dešinėje	→ P. 92		✓2)	✓2)	
	500.514.01.1		90 cm	Balta, sifono išpjova dešinėje	→ P. 92		✓2)	✓2)	



SC0id, Parengta: M01 2023

				Geberit rankšluosčio kabliukas	Geberit Xeno <sup>2</sup> stalčiaus įdėklas, T formos skirstymas, viršutiniams stalčiams	Geberit Xeno <sup>2</sup> stalčiaus įdėklas, H formos skirstymas, viršutiniams stalčiams	Geberit Xeno <sup>2</sup> stalčiaus įdėklas, H formos skirstymas, apatiniams stalčiams		
				500.647.JK.2	500.525.00.1	500.526.00.1	500.527.00.1		
									
Geberit Xeno <sup>2</sup> spintelė praustuvui su daiktų laikymo paviršiumi, su dviem stalčiais	500.515.43.1		90 cm	Pilka Scultura, sifono išpjova kairėje	→ P. 93	✓ <sup>2)</sup>	✓ <sup>2)</sup>	✓ <sup>4)</sup>	
	500.515.00.1		90 cm	Smėlinė pilka, sifono išpjova kairėje	→ P. 93	✓ <sup>2)</sup>	✓ <sup>2)</sup>	✓ <sup>4)</sup>	
	500.515.01.1		90 cm	Balta, sifono išpjova kairėje	→ P. 93	✓ <sup>2)</sup>	✓ <sup>2)</sup>	✓ <sup>4)</sup>	
	500.516.43.1		90 cm	Pilka Scultura, sifono išpjova dešinėje	→ P. 93	✓ <sup>2)</sup>	✓ <sup>2)</sup>	✓ <sup>4)</sup>	
	500.516.00.1		90 cm	Smėlinė pilka, sifono išpjova dešinėje	→ P. 93	✓ <sup>2)</sup>	✓ <sup>2)</sup>	✓ <sup>4)</sup>	
	500.516.01.1		90 cm	Balta, sifono išpjova dešinėje	→ P. 93	✓ <sup>2)</sup>	✓ <sup>2)</sup>	✓ <sup>4)</sup>	
Geberit Xeno <sup>2</sup> spintelė praustuvui, plotis nuo 120 cm, su dviem stalčiais	500.517.43.1		120 cm	pilko ažuolo spalvos		✓ <sup>2)</sup>	✓ <sup>2)</sup>		
	500.517.00.1		120 cm	pilkšvai smėlinė		✓ <sup>2)</sup>	✓ <sup>2)</sup>		
	500.517.01.1		120 cm	balta		✓ <sup>2)</sup>	✓ <sup>2)</sup>		
Geberit Xeno <sup>2</sup> spintelė praustuvui, plotis 120 cm, su keturiais stalčiais	500.518.43.1		120 cm	pilko ažuolo spalvos		✓ <sup>2)</sup>	✓ <sup>2)</sup>	✓ <sup>2)</sup>	
	500.518.00.1		120 cm	pilkšvai smėlinė		✓ <sup>2)</sup>	✓ <sup>2)</sup>	✓ <sup>2)</sup>	
	500.518.01.1		120 cm	balta		✓ <sup>2)</sup>	✓ <sup>2)</sup>	✓ <sup>2)</sup>	
<b>Spintelės baldiniam praustuvui</b>									
Geberit Xeno <sup>2</sup> spintelė praustuvui iš mineralinės medžiagos, su dviem stalčiais	500.348.43.1		140 cm	pilko ažuolo spalvos		✓ <sup>2)</sup>	✓ <sup>2)</sup>		
	500.348.00.1		140 cm	pilkšvai smėlinė		✓ <sup>2)</sup>	✓ <sup>2)</sup>		
	500.347.00.1		140 cm	balta		✓ <sup>2)</sup>	✓ <sup>2)</sup>		
	500.346.43.1		160 cm	pilko ažuolo spalvos		✓ <sup>3)</sup>	✓ <sup>3)</sup>		
	500.346.00.1		160 cm	pilkšvai smėlinė		✓ <sup>3)</sup>	✓ <sup>3)</sup>		
	500.346.01.1		160 cm	balta		✓ <sup>3)</sup>	✓ <sup>3)</sup>		
<b>Šoninės spintelės</b>									
Geberit Xeno <sup>2</sup> aukšta spintelė su vienomis durelėmis ir vidiniu veidrodžiu	500.503.01.1			balta		✓			
	500.503.43.1			pilko ažuolo spalvos		✓			
	500.503.00.1			pilkšvai smėlinė		✓			
Geberit Xeno <sup>2</sup> šoninė spintelė su vienu stalčiumi	500.507.01.1			balta		✓ <sup>4)</sup>	✓ <sup>4)</sup>		
	500.507.43.1			pilko ažuolo spalvos		✓ <sup>4)</sup>	✓ <sup>4)</sup>		
	500.507.00.1			pilkšvai smėlinė		✓ <sup>4)</sup>	✓ <sup>4)</sup>		
Geberit Xeno <sup>2</sup> šoninė spintelė su dviem stalčiais	500.504.01.1			balta		✓ <sup>1)</sup>	✓ <sup>1)</sup>	✓ <sup>5)</sup>	
	500.504.43.1			pilko ažuolo spalvos		✓ <sup>1)</sup>	✓ <sup>1)</sup>	✓ <sup>5)</sup>	
	500.504.00.1			pilkšvai smėlinė		✓ <sup>1)</sup>	✓ <sup>1)</sup>	✓ <sup>5)</sup>	

✓ Suderinama

<sup>1)</sup> Maksimalus stalčių įdėklų skaičius vienai spintelei praustuvui = 2

<sup>2)</sup> Maksimalus stalčių įdėklų skaičius vienai spintelei praustuvui = 4

<sup>3)</sup> Maksimalus stalčių įdėklų skaičius vienai spintelei praustuvui = 6

<sup>4)</sup> Maksimalus stalčių įdėklų skaičius vienai spintelei praustuvui = 3

<sup>5)</sup> Maksimalus stalčių įdėklų skaičius vienai spintelei praustuvui = 1





## Praustuvų spintelės

### Geberit Xeno<sup>2</sup> spintelė praustuvui mažiems vonios kambariams, su vienomis durelėmis

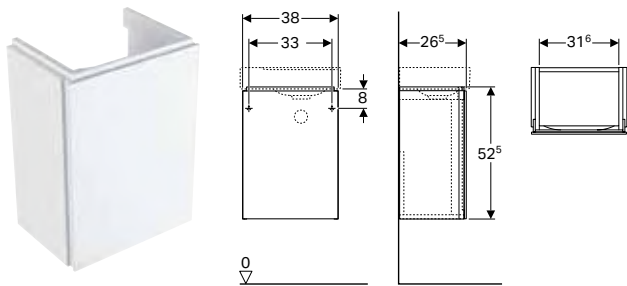

#### Techniniai duomenys

Produkto medžiaga | Didelio tankio trijų sluoksnių medienos drožlių plokštė

#### Tiekiamas komplektas

- Tvirtinimai

#### Savybės

- Sertifikuota FSC™ C134279
- Pakabinama (-as)
- Su vienomis durimis
- Durys su švelnaus uždarymo mechanizmu
- Lankstai kairėje arba dešinėje pusėje
- Atsparumas drėgmei
- Pristatoma surinkta

Gaminio Nr.	Spalva / paviršius	B [cm]	H [cm]	T [cm]	EUR/Vnt.
<b>Praustuvo plotis: 40 cm</b>					
500.502.01.1	balta / lakuotas labai blizgus	38	52,5	26,5	539,33
500.502.00.1 *	pilkšvai smėlinė / matinis	38	52,5	26,5	539,33
500.502.43.1	pilko ažuolo spalvos / melamino dervos danga	38	52,5	26,5	494,61

\* Gaminiai pagal užsakymą

#### Galima derinti su

- Geberit Xeno<sup>2</sup> praustuvas mažiems vonios kambariams → P. 82
- Geberit Xeno<sup>2</sup> veidrodis su apšvietimu → P. 98

#### Priedai

- Priedų apžvalga – Geberit Xeno<sup>2</sup> vonios kambario baldai → P. 87

### Geberit Xeno<sup>2</sup> spintelė praustuvui, su stalčiumi

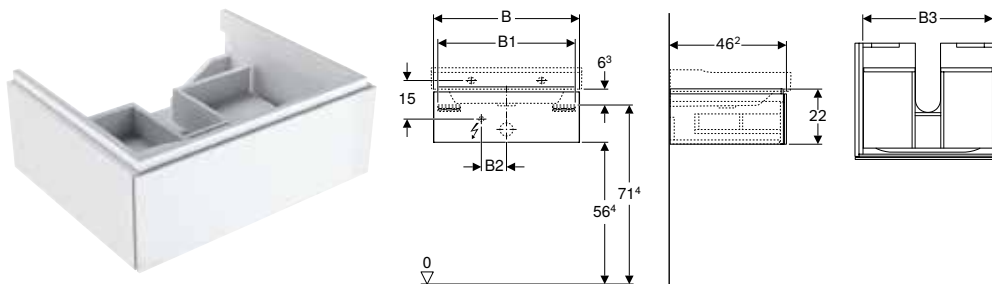

#### Techniniai duomenys

Apsaugos laipsnis	IP21
Apsaugos klasė	II
Įvadinė įtampa	230 V AC
Tinklo dažnis	50 Hz
Darbinė įtampa	12 V DC
Produkto medžiaga	Didelio tankio trijų sluoksnių medienos drožlių plokštė
Didžiausias stalčiaus apkrova	30 kg
Šviesos spalva	3000 K

#### Savybės

- Sertifikuota FSC™ C134279
- Pakabinama (-as)
- Su vienu stalčiumi
- Atidarymo paspaudimu mechanizmai
- Stalčiai su neslystančiais kilimėliais
- Stalčiai su integruotu vidiniu apšvietimu
- Atsparumas drėgmei
- Pristatoma surinkta

#### Tiekiamas komplektas

- Tvirtinimai

Gaminio Nr.	Spalva / paviršius	B [cm]	B1 [cm]	B2 [cm]	B3 [cm]	H [cm]	T [cm]	Vartojamoji galia [W]	Šviesos srautas [lm]	EUR/Vnt.
<b>Praustuvo plotis: 60 cm</b>										
500.505.01.1	balta / lakuotas labai blizgus	58	54,6	10	51,6	22	46,2	2,25	270	673,35
500.505.00.1 *	pilkšvai smėlinė / matinis	58	54,6	10	51,6	22	46,2	2,25	270	673,35
500.505.43.1	pilko ažuolo spalvos / melamino dervos danga	58	54,6	10	51,6	22	46,2	2,25	270	617,77

\* Gaminiai pagal užsakymą

Gaminio Nr.	Spalva / paviršius	B [cm]	B1 [cm]	B2 [cm]	B3 [cm]	H [cm]	T [cm]	Vartojamoji galia [W]	Šviesos srautas [lm]	EUR/Vnt.
<b>Praustuvo plotis: 90 cm</b>										
500.508.01.1	balta / lakuotas labai blizgus	88	84,6	23	81,6	22	46,2	3,75	450	819,38
500.508.00.1 *	pilkšvai smėlinė / matinis	88	84,6	23	81,6	22	46,2	3,75	450	819,38
500.508.43.1	pilko ąžuolo spalvos / melamino dervos danga	88	84,6	23	81,6	22	46,2	3,75	450	752,89

\* Gaminiai pagal užsakymą

Galima derinti su

- Geberit Xeno<sup>2</sup> praustuvas → P. 82
- Geberit Xeno<sup>2</sup> veidrodis su apšvietimu, tiesioginis ir praustuvo erdvės apšvietimas → P. 99

Priedai

- Priedų apžvalga – Geberit Xeno<sup>2</sup> vonios kambario baldai → P. 87

## Geberit Xeno<sup>2</sup> spintelė praustuvui, su dviem stalčiais

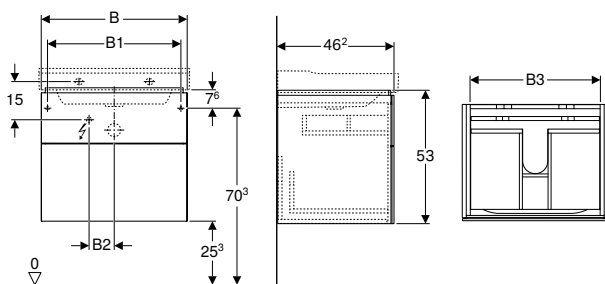

### Techniniai duomenys

Apsaugos laipsnis	IP21
Apsaugos klasė	II
Įvadinė įtampa	230 V AC
Tinklo dažnis	50 Hz
Darbinė įtampa	12 V DC
Produkto medžiaga	Didelio tankio trijų sluoksnių medienos drožlių plokštė
Didžiausia stalčiaus apkrova	30 kg
Šviesos spalva	3000 K

### Tiekiamas komplektas

- Tvirtinimai

### Savybės

- Sertifikuota FSC™ C134279
- Pakabinama (-as)
- Su dviem stalčiais
- Atidarymo paspaudimu mechanizmai
- Stalčiai su neslystančiais kilimėliais
- Stalčiai su integruotu vidiniu apšvietimu
- Atsparumas drėgmei
- Pristatoma surinkta

Gaminio Nr.	Spalva / paviršius	B [cm]	B1 [cm]	B2 [cm]	B3 [cm]	H [cm]	T [cm]	Vartojamoji galia [W]	Šviesos srautas [lm]	EUR/Vnt.
<b>Praustuvo plotis: 60 cm</b>										
500.506.01.1	balta / lakuotas labai blizgus	58	53	10	51,6	53	46,2	2,25	270	954,51
500.506.00.1 *	pilkšvai smėlinė / matinis	58	53	10	51,6	53	46,2	2,25	270	954,51
500.506.43.1	pilko ąžuolo spalvos / melamino dervos danga	58	53	10	51,6	53	46,2	2,25	270	876,07
<b>Praustuvo plotis: 90 cm</b>										
500.509.01.1	balta / lakuotas labai blizgus	88	83	23	81,6	53	46,2	3,75	450	1234,55
500.509.00.1 *	pilkšvai smėlinė / matinis	88	83	23	81,6	53	46,2	3,75	450	1234,55
500.509.43.1	pilko ąžuolo spalvos / melamino dervos danga	88	83	23	81,6	53	46,2	3,75	450	1134,33

\* Gaminiai pagal užsakymą

Galima derinti su

- Geberit Xeno<sup>2</sup> praustuvas → P. 82
- Geberit Xeno<sup>2</sup> veidrodis su apšvietimu, tiesioginis ir praustuvo erdvės apšvietimas → P. 99

Priedai

- Priedų apžvalga – Geberit Xeno<sup>2</sup> vonios kambario baldai → P. 87

## Geberit Xeno<sup>2</sup> spintelė praustuvui su daiktų laikymo paviršiumi, su stalčiumi

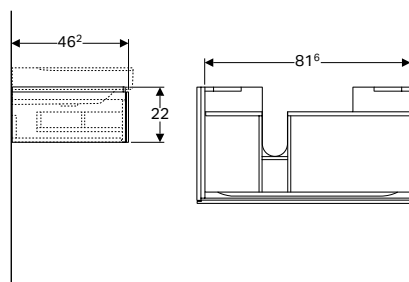
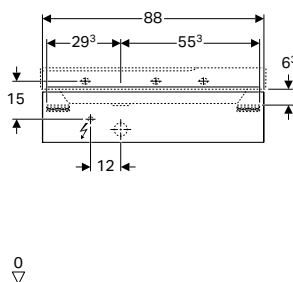

### Techniniai duomenys

Apsaugos laipsnis	IP21
Apsaugos klasė	II
Įvadinė įtampa	230 V AC
Tinklo dažnis	50 Hz
Darbinė įtampa	12 V DC
Vartojamoji galia	3,75 W
Produkto medžiaga	Didelio tankio trijų sluoksnių medienos drožlių plokštė
Didžiausia stalčiaus apkrova	30 kg
Šviesos spalva	3000 K

### Tiekiamas komplektas

- Tvirtinimai

### Savybės

- Sertifikuota FSC™ C134279
- Pakabinama (-as)
- Su vienu stalčiumi
- Atidarymo paspaudimu mechanizmai
- Su daiktų laikymo paviršiumi
- Stalčiai su neslystančiais kilimėliais
- Stalčiai su integruotu vidiniu apšvietimu
- Atsparumas drėgmei
- Pristatoma surinkta

Gaminio Nr.	Spalva / paviršius	B [cm]	Praustuvo plotis [cm]	H [cm]	T [cm]	EUR/Vnt.
<b>Sifono išpjova: dešinėje</b>						
500.514.01.1	balta / lakuotas labai blizgus	88	90	22	46,2	819,38
500.514.00.1 *	pilkšvai smėlinė / matinis	88	90	22	46,2	819,38
500.514.43.1	pilko ažuolo spalvos / melamino dervos danga	88	90	22	46,2	752,89
<b>Sifono išpjova: kairėje</b>						
500.513.01.1	balta / lakuotas labai blizgus	88	90	22	46,2	819,38
500.513.00.1 *	pilkšvai smėlinė / matinis	88	90	22	46,2	819,38
500.513.43.1	pilko ažuolo spalvos / melamino dervos danga	88	90	22	46,2	752,89

\* Gaminiai pagal užsakymą

### Galima derinti su

- Geberit Xeno<sup>2</sup> praustuvas su daiktų laikymo paviršiumi → P. 83
- Geberit Xeno<sup>2</sup> veidrodis su apšvietimu, tiesioginis ir praustuvo erdvės apšvietimas → P. 99

### Priedai

- Priedų apžvalga – Geberit Xeno<sup>2</sup> vonios kambario baldai → P. 87

## Geberit Xeno<sup>2</sup> spintelė praustuvui su daiktų laikymo paviršiumi, su dviem stalčiais

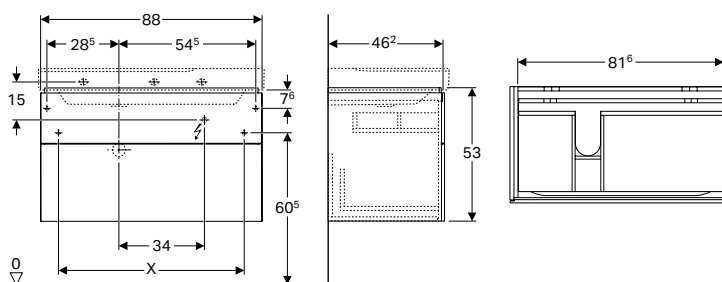

### Techniniai duomenys

Apsaugos laipsnis	IP21
Apsaugos klasė	II
Įvadinė įtampa	230 V AC
Tinklo dažnis	50 Hz
Darbinė įtampa	12 V DC
Vartojamoji galia	3,75 W
Produkto medžiaga	Didelio tankio trijų sluoksnių medienos drožlių plokštė
Didžiausia stalčiaus apkrova	30 kg
Šviesos spalva	3000 K

### Tiekiamas komplektas

- Tvirtinimai

### Savybės

- Certifikuota FSC™ C134279
- Pakabinama (-as)
- Su dviem stalčiais
- Atidarymo paspaudimu mechanizmai
- Su daiktų laikymo paviršiumi
- Stalčiai su neslystančiais kilimėliais
- Stalčiai su integruotu vidiniu apšvietimu
- Atsparumas drėgmei
- Pristatoma surinkta

Gaminio Nr.	Spalva / paviršius	B [cm]	Praustuvo plotis [cm]	H [cm]	T [cm]	Šviesos srautas [lm]	EUR/Vnt.
<b>Sifono išpjova: dešinėje</b>							
500.516.01.1	balta / lakuotas labai blizgus	88	90	53	46,2	450	1234,55
500.516.00.1 *	pilkšvai smėlinė / matinis	88	90	53	46,2	450	1234,55
500.516.43.1	pilko ąžuolo spalvos / melamino dervos danga	88	90	53	46,2	450	1134,33
<b>Sifono išpjova: kairėje</b>							
500.515.01.1	balta / lakuotas labai blizgus	88	90	53	46,2	450	1234,55
500.515.00.1 *	pilkšvai smėlinė / matinis	88	90	53	46,2	450	1234,55
500.515.43.1	pilko ąžuolo spalvos / melamino dervos danga	88	90	53	46,2	450	1134,33

\* Gaminiai pagal užsakymą

### Galima derinti su

- Geberit Xeno<sup>2</sup> praustuvas su daiktų laikymo paviršiumi → P. 83
- Geberit Xeno<sup>2</sup> veidrodis su apšvietimu, tiesioginis ir praustuvo erdvės apšvietimas → P. 99

### Priedai

- Priedų apžvalga – Geberit Xeno<sup>2</sup> vonios kambario baldai → P. 87

## Geberit Xeno<sup>2</sup> spintelė praustuviui, plotis nuo 120 cm, su dviem stalčiais

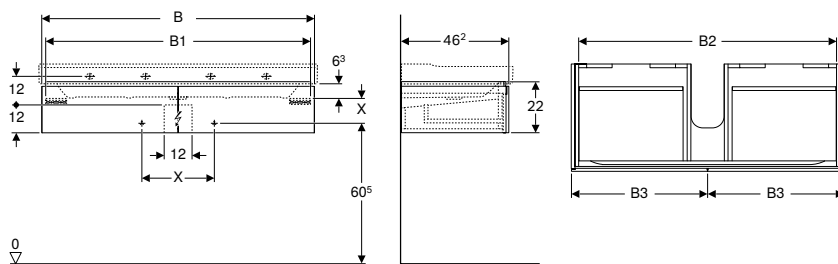

### Techniniai duomenys

Apsaugos laipsnis	IP21
Apsaugos klasė	II
Įvadinė įtampa	230 V AC
Tinklo dažnis	50 Hz
Darbinė įtampa	12 V DC
Vartojamoji galia	4 W
Produkto medžiaga	Didelio tankio trijų sluoksnių medienos drožlių plokštė
Didžiausia stalčiaus apkrova	30 kg
Šviesos spalva	3000 K

### Tiekiamas komplektas

- Tvirtinimai

### Savybės

- Certifikuota FSC™ C134279
- Pakabinama (-as)
- Su dviem stalčiais
- Atidarymo paspaudimu mechanizmai
- Stalčiai su neslystančiais kilimėliais
- Stalčiai su integruotu vidiniu apšvietimu
- Atsparumas drėgmei
- Pristatoma surinkta

Gaminio Nr.	Spalva / paviršius	B [cm]	B1 [cm]	B2 [cm]	B3 [cm]	H [cm]	T [cm]	Šviesos srautas [lm]	EUR/Vnt.
<b>Praustuvo plotis: 120 cm</b>									
500.517.01.1	balta / lakuotas labai blizgus	117,4	114	111	58,5	22	46,2	480	1032,96
500.517.00.1 *	pilkšvai smėlinė / matinis	117,4	114	111	58,5	22	46,2	480	1032,96
500.517.43.1	pilko ažuolo spalvos / melamino dervos danga	117,4	114	111	58,5	22	46,2	480	949,08

\* Gaminiai pagal užsakymą

### Galima derinti su

- Geberit Xeno<sup>2</sup> praustuvas → P. 82
- Geberit Xeno<sup>2</sup> veidrodys su apšvietimu, tiesioginis ir praustuvo erdvės apšvietimas → P. 99

### Priedai

- Priedų apžvalga – Geberit Xeno<sup>2</sup> vonios kambario baldai → P. 87

## Geberit Xeno<sup>2</sup> spintelė praustuvui, plotis 120 cm, su keturiais stalčiais

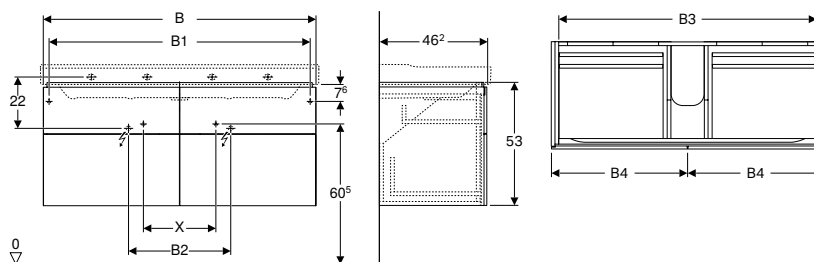

### Techniniai duomenys

Apsaugos laipsnis	IP21
Apsaugos klasė	II
Išvadinė įtampa	230 V AC
Tinklo dažnis	50 Hz
Darbinė įtampa	12 V DC
Vartojamoji galia	4 W
Produkto medžiaga	Didelio tankio trijų sluoksnių medienos drožlių plokštė
Didžiausia stalčiaus apkrova	30 kg
Šviesos spalva	3000 K

### Tiekiamas komplektas

- Tvirtinimai

### Savybės

- Certifikuota FSC™ C134279
- Pakabinama (-as)
- Su keturiais stalčiais
- Atidarymo paspaudimu mechanizmai
- Stalčiai su neslystančiais kilimėliais
- Stalčiai su integruotu vidiniu apšvietimu
- Atsparumas drėgmei
- Pristatoma surinkta

Gaminio Nr.	Spalva / paviršius	B [cm]	B1 [cm]	B2 [cm]	B3 [cm]	B4 [cm]	H [cm]	T [cm]	Šviesos srautas [lm]	EUR/Vnt.
-------------	--------------------	-----------	------------	------------	------------	------------	-----------	-----------	-------------------------	----------

### Praustuvo plotis: 120 cm

500.518.01.1	balta / lakuotas labai blizgus	117,4	112,4	44	111	58,5	53	46,2	480	1571,31
500.518.00.1 *	pilkšvai smėlinė / matinis	117,4	112,4	44	111	58,5	53	46,2	480	1571,31
500.518.43.1	pilko ąžuolo spalvos / melamino dervos danga	117,4	112,4	44	111	58,5	53	46,2	480	1448,13

\* Gaminiai pagal užsakymą

### Galima derinti su

- Geberit Xeno<sup>2</sup> praustuvas → P. 82
- Geberit Xeno<sup>2</sup> veidrodinis su apšvietimu, tiesioginis ir praustuvo erdvės apšvietimas → P. 99

### Priedai

- Priedų apžvalga – Geberit Xeno<sup>2</sup> vonios kambario baldai → P. 87

## Geberit Xenos<sup>2</sup> spintelė praustuvui iš mineralinės medžiagos, su dviem stalčiais

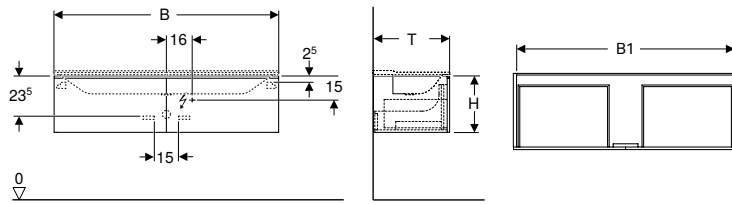

### Techniniai duomenys

Apsaugos laipsnis	IP44
Apsaugos klasė	II
Įvadinė įtampa	230 V AC
Tinklo dažnis	50 Hz
Darbinė įtampa	12 V DC
Produkto medžiaga	Didelio tankio trijų sluoksnių medienos drožlių plokštė
Didžiausia stalčiaus apkrova	30 kg
Šviesos spalva	6400 K

### Tiekiamas komplektas

- Tvirtinimai

### Savybės

- Sertifikuota FSC™ C134279
- Pakabinama (-as)
- Su dviem stalčiais
- Atidarymo paspaudimu mechanizmai
- Stalčius su švelnaus uždarymo mechanizmu
- Stalčiai su neslystančiais kilimėliais
- Stalčiai su integruotu vidiniu apšvietimu
- Apšvietimas su judesio davikliu
- Atsparumas drėgmei
- Pristatoma surinkta

Gaminio Nr.	Spalva / paviršius	B [cm]	B1 [cm]	H [cm]	T [cm]	Vartojamoji galia [W]	Šviesos srautas [lm]	EUR/Vnt.
<b>Praustuvo plotis: 140 cm</b>								
500.347.00.1 *	balta / matinis	139,5	135,4	35	47,3	13,5	1080	1852,45
500.348.00.1 *	pilkšvai smėlinė / matinis	139,5	135,4	35	47,3	13,5	1080	1852,45
500.348.43.1	pilko ažuolo spalvos / melamino dervos danga	139,5	135,4	35	47,3	13,5	1080	1852,45
<b>Praustuvo plotis: 160 cm</b>								
500.346.01.1 *	balta / matinis	159,5	156,2	35	47,3	15	1240	1961,41
500.346.00.1 *	pilkšvai smėlinė / matinis	159,5	156,2	35	47,3	15	1240	1961,41
500.346.43.1	pilko ažuolo spalvos / melamino dervos danga	159,5	156,2	35	47,3	15	1240	1961,41

\* Gaminiai pagal užsakymą

### Galima derinti su

- Geberit Xenos<sup>2</sup> baldinis praustuvas → P. 84
- Geberit Xenos<sup>2</sup> veidrodys su apšvietimu, tiesioginis ir praustuvo erdvės apšvietimas → P. 99

### Priedai

- Priedų apžvalga – Geberit Xenos<sup>2</sup> vonios kambario baldai → P. 87

## Šoninės spintelės

### Geberit Xeno<sup>2</sup> aukšta spintelė su vienu durėlėmis ir vidiniu veidrodžiu

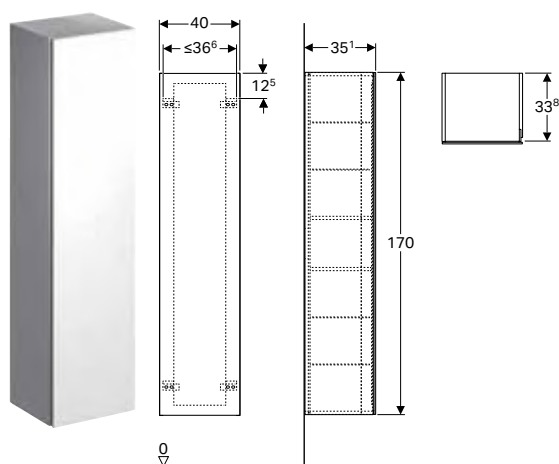

#### Techniniai duomenys

Produkto medžiaga Didelio tankio trijų sluoksnių medienos drožlių plokštė

#### Tiekiamas komplektas

- 4 reguliuojamo aukščio lentynos
- Tvirtinimai

#### Savybės

- Certifikuota FSC™ C134279
- Pakabinama (-as)
- Su vienu durimis
- Durys su švelnaus uždarymo mechanizmu
- Su dviem stacionariomis lentynomis
- Su keturiomis reguliuojamo aukščio lentynomis
- Lankstai kairėje arba dešinėje pusėje
- Atsparumas drėgmei
- Veidrodis ant vidinės durų pusės
- Pristatoma surinkta

Gaminio Nr.	Spalva / paviršius	B	H	T	EUR/Vnt.
		[cm]	[cm]	[cm]	
500.503.01.1	balta / lakuotas labai blizgus	40	170	35,1	1100,52
500.503.00.1 *	pilkšvai smėlinė / matinis	40	170	35,1	1100,52
500.503.43.1	pilko ąžuolo spalvos / melamino dervos danga	40	170	35,1	1010,06

\* Gaminiai pagal užsakymą

#### Priedai

- Priedų apžvalga – Geberit Xeno<sup>2</sup> vonios kambario baldai → P. 87

### Geberit Xeno<sup>2</sup> šoninė spintelė su vienu stalčiumi

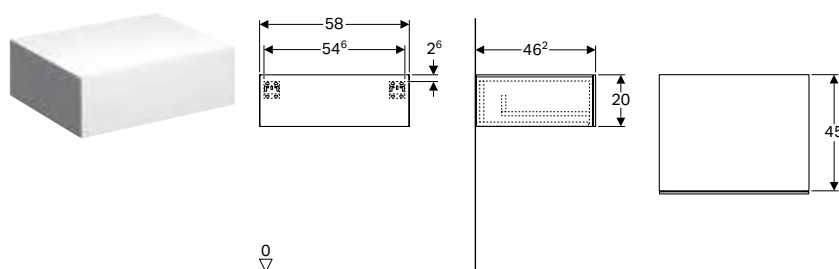

#### Techniniai duomenys

Produkto medžiaga Didelio tankio trijų sluoksnių medienos drožlių plokštė

Didžiausia stalčiaus apkrova 30 kg

#### Tiekiamas komplektas

- Tvirtinimai

#### Savybės

- Certifikuota FSC™ C134279
- Pakabinama (-as)
- Su vienu stalčiumi
- Atidarymo paspaudimu mechanizmai
- Atsparumas drėgmei
- Pristatoma surinkta

Gaminio Nr.	Spalva / paviršius	B	H	T	EUR/Vnt.
		[cm]	[cm]	[cm]	
500.507.01.1	balta / lakuotas labai blizgus	58	20	46,2	785,60
500.507.00.1 *	pilkšvai smėlinė / matinis	58	20	46,2	785,60
500.507.43.1	pilko ąžuolo spalvos / melamino dervos danga	58	20	46,2	724,60

\* Gaminiai pagal užsakymą

#### Priedai

- Priedų apžvalga – Geberit Xeno<sup>2</sup> vonios kambario baldai → P. 87



## Geberit Xeno<sup>2</sup> šoninė spintelė su dviem stalčiais

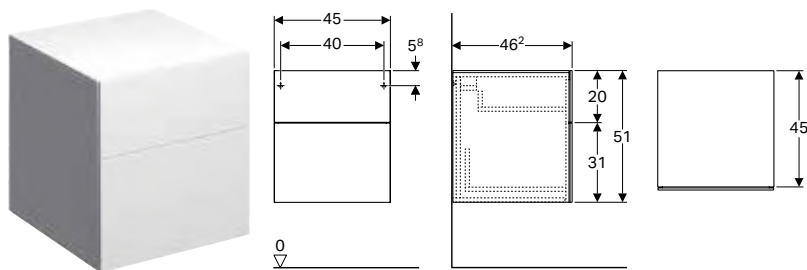

### Techniniai duomenys

Produkto medžiaga	Didelio tankio trijų sluoksnių medienos drožlių plokštė
Didžiausia stalčiaus apkrova	30 kg

### Tiekiamas komplektas

- Tvirtinimai

### Savybės

- Sertifikuota FSC™ C134279
- Pakabinama (-as)
- Su dviem stalčiais
- Atidarymo paspaudimu mechanizmai
- Atsparumas drėgmei
- Pristatoma surinkta

Gaminio Nr.	Spalva / paviršius	B [cm]	H [cm]	T [cm]	EUR/Vnt.
500.504.01.1	balta / lakuotas labai blizgus	45	51	46,2	897,84
500.504.00.1 *	pilkšvai smėlinė / matinis	45	51	46,2	897,84
500.504.43.1	pilko ažuolo spalvos / melamino dervos danga	45	51	46,2	825,93

\* Gaminiai pagal užsakymą

### Priedai

- Priedų apžvalga – Geberit Xeno<sup>2</sup> vonios kambario baldai → P. 87

## Veidrodžiai

### Geberit Xeno<sup>2</sup> veidrodis su apšvietimu

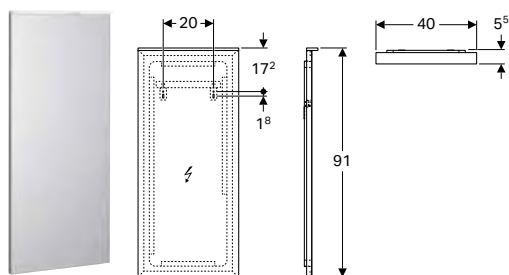

### Techniniai duomenys

Apsaugos laipsnis	IP44
Apsaugos klasė	I
Įvadinė įtampa	100–230 V AC
Tinklo dažnis	50 / 60 Hz
Darbinė įtampa	12 V DC
Išėjimo įtampa	12 V DC
Vartojamoji galia	9,4 W
Produkto medžiaga	Stiklas
Šviesos spalva	4200 K

### Savybės

- Integruotas LED apšvietimas
- Šildomas paviršius, apsauga nuo rasojimo
- Sensorinis jungiklis
- Galimybė reguliuoti apšvietimo intensyvumą

Gaminio Nr.	Spalva / paviršius	B [cm]	B1 [cm]	H [cm]	T [cm]	Šviesos srautas [lm]	EUR/Vnt.
500.520.00.1	šveistas aliuminis	40	20	91	5,5	975	797,59

## Geberit Xeno<sup>2</sup> veidrodis su apšvietimu, tiesioginis ir praustuvo erdvės apšvietimas

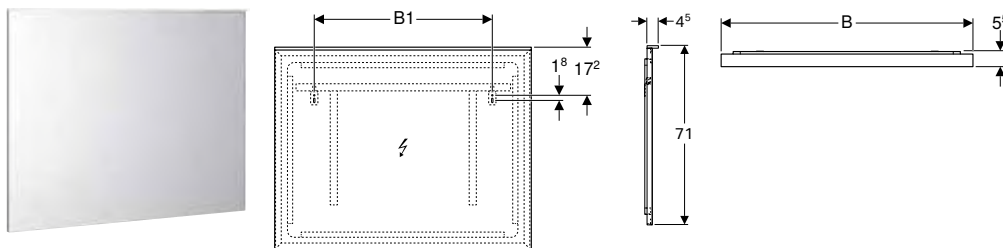

### Techniniai duomenys

Apsaugos laipsnis	IP44
Apsaugos klasė	I
Įvadinė įtampa	100–230 V AC
Tinklo dažnis	50 / 60 Hz
Darbinė įtampa	12 V DC
Išėjimo įtampa	12 V DC
Produkto medžiaga	Stiklas
Šviesos spalva	4200 K

### Savybės

- Integruotas LED apšvietimas
- Tiesioginis ir praustuvo erdvės apšvietimas
- Tiesioginis apšvietimas, reguliuojamo ryškumo
- Šildomas paviršius, apsauga nuo rasojimo
- Sensorinis jungiklis

Gaminio Nr.	Spalva / paviršius	B1 [cm]	H [cm]	T [cm]	Vartojamoji galia [W]	Šviesos srautas [lm]	Šviesos srautas netiesioginis [lm]	EUR/Vnt.
<b>B / plotis [cm]: 60 cm</b>								
500.521.00.1	šveistas aliuminis	32,5	71	5,5	47,5	1495	1540	865,14
<b>B / plotis [cm]: 90 cm</b>								
500.522.00.1	šveistas aliuminis	62,5	71	5,5	72,7	2275	1960	977,42
<b>B / plotis [cm]: 120 cm</b>								
500.519.00.1	šveistas aliuminis	71,5	71	5,5	87,2	3055	2380	1010,06
<b>B / plotis [cm]: 140 cm</b>								
500.203.00.1	šveistas aliuminis	91,5	71	5,5	98,6	3575	2660	1100,52
<b>B / plotis [cm]: 160 cm</b>								
500.204.00.1	šveistas aliuminis	91,5	71	5,5	108	4095	2940	1307,58

## Priedai

### Geberit Xeno<sup>2</sup> stalčiaus įdėklas, H formos skirstymas, viršutiniam stalčiui

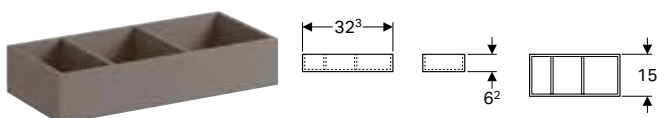

### Naudojimo tikslai

- Praustuvo spintelėms ir šoninėms spintoms

### Techniniai duomenys

Produkto medžiaga	Didelio tankio trijų sluoksnių medienos drožlių plokštė
-------------------	---

### Savybės

- Sertifikuota FSC™ C134279
- H formos skirstymas

Gaminio Nr.	Spalva / paviršius	B [cm]	H [cm]	T [cm]	EUR/Vnt.
500.526.00.1	pilko ąžuolo spalvos / melamino dervos danga	32,3	6,2	15	58,74

## Geberit Xeno<sup>2</sup> stalčiaus įdėklas, T formos skirstymas, viršutiniam stalčiui

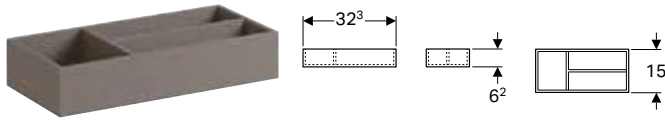

### Naudojimo tikslai

- Praustuvų spintelėms ir šoninėms spintoms

### Savybės

- Sertifikuota FSC™ C134279
- T formos skirstymas

### Techniniai duomenys

Produkto medžiaga | Didelio tankio trijų sluoksnių medienos drožlių plokštė

Gaminio Nr.	Spalva / paviršius	B [cm]	H [cm]	T [cm]	EUR/Vnt.
500.525.00.1	pilko ąžuolo spalvos / melamino dervos danga	32,3	6,2	15	58,74

## Geberit Xeno<sup>2</sup> stalčiaus įdėklas, H formos skirstymas, apatiniam stalčiui

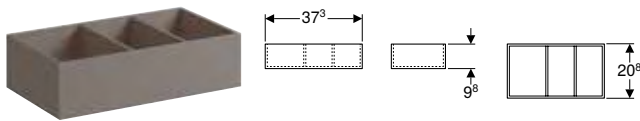

### Naudojimo tikslai

- Praustuvų spintelėms ir šoninėms spintoms

### Savybės

- Sertifikuota FSC™ C134279
- H formos skirstymas

### Techniniai duomenys

Produkto medžiaga | Didelio tankio trijų sluoksnių medienos drožlių plokštė

Gaminio Nr.	Spalva / paviršius	B [cm]	H [cm]	T [cm]	EUR/Vnt.
500.527.00.1	pilko ąžuolo spalvos / melamino dervos danga	37,3	9,8	20,8	70,73

## Geberit Xeno<sup>2</sup> stiklinė lentyna

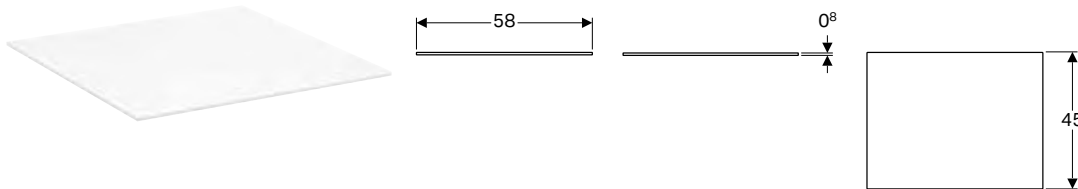

### Naudojimo tikslai

- Skirta Xeno<sup>2</sup> šoninėms spintelėms su stalčiumi

### Techniniai duomenys

Produkto medžiaga | Stiklas

Gaminio Nr.	B [cm]	H [cm]	T [cm]	EUR/Vnt.
500.524.00.1	58	0,8	45	74,01

## Geberit Xeno<sup>2</sup> stiklinė lentyna

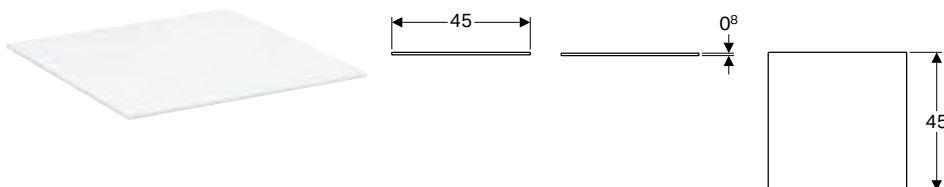

### Naudojimo tikslai

- Skirta Xeno<sup>2</sup> šoninėms spintelėms su dviem stalčiais

### Techniniai duomenys

Produkto medžiaga | Stiklas

Gaminio Nr.	B [cm]	H [cm]	T [cm]	EUR/Vnt.
500.523.00.1	45	0,8	45	59,83

## WC puodai

### Pakabinami WC puodai

#### Geberit Xeno<sup>2</sup> pakabinamas WC puodas, uždara forma, Rimfree

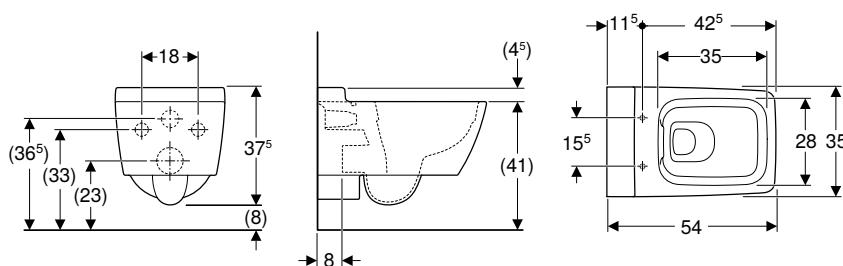

#### Naudojimo tikslai

- Potinkiniams bakeliams
- Slėginėms vandens nuleidimo sistemoms

#### Techniniai duomenys

Produkto medžiaga	Sanitarinė keramika
-------------------	---------------------

#### Tiekiamas komplektas

- Tvirtinimai

#### Savybės

- Pakabinama (-as)
- Rimfree
- Greitas montavimas su WC puodams skirtais EFF3 tipo Geberit montavimo elementais
- 1 tipas, visas vandens kiekis 6 / 5 l, pagal EN 997
- 2 tipas pagal EN 997
- Nuplauna su 4,5 l
- Uždara forma
- Paslėpti tvirtinimai

Gaminio Nr.	Spalva / paviršius	B [cm]	H [cm]	T [cm]	EUR/Vnt.
500.500.01.1	balta / KeraTect	35	37,5	54	603,97

#### Užsakyti papildomai

- WC puodų dangtis

#### Galima derinti su

- Geberit Xeno<sup>2</sup> WC puodų dangtis → P. 101

#### Priedai

- Geberit prailginta nuotekų jungtis WC puodams → P. 442



- Montuojant reikia pailginto išleidžiamojo atvamzdžio

## WC puodų dangčiai

#### Geberit Xeno<sup>2</sup> WC puodų dangtis

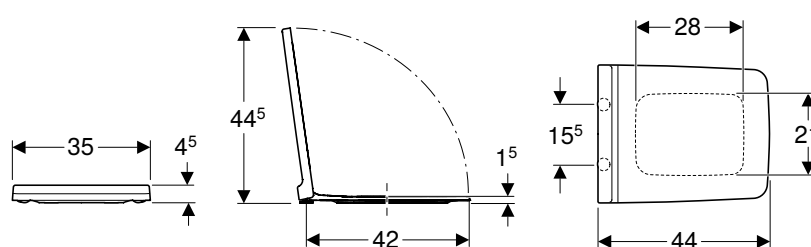

#### Techniniai duomenys

Produkto medžiaga	Duroplastas
Tvirtinimo atstumas	15,5 cm

#### Savybės

- Uždaro tipo WC puodų dangtis dengiantis sėdynę

Gaminio Nr.	Spalva / paviršius	Greito nuė- mimo vyriai	Švelnaus uždary- mo mechanizmas	Tvirtini- mas	Lankstų medžiaga	EUR/Vnt.
500.537.01.1	balta / blizgus	ne	taip	iš viršaus	Chromuotas žalvaris	245,82
500.833.01.1	balta / blizgus	taip	taip	iš viršaus	Chromuotas žalvaris	243,18

#### Galima derinti su

- Geberit Xeno<sup>2</sup> pakabinamas WC puodas, uždara forma, Rimfree → P. 101

## Bidė

### Pakabinamos bidė

#### Geberit Xenos<sup>2</sup> pakabinama bidė, uždara forma

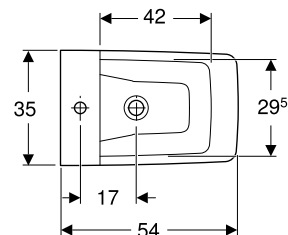
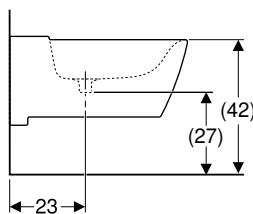
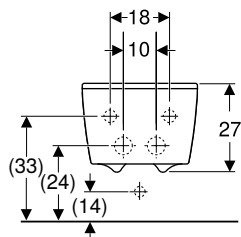

#### Naudojimo tikslai

- Suderinama su standartiniais bidė maišytuvais

#### Techniniai duomenys

Produkto medžiaga	Sanitarinė keramika
-------------------	---------------------

#### Tiekiamas komplektas

- Tvirtinimai

#### Savybės

- Pakabinama (-as)
- Paslėptas vandens įvadas maišytuvui
- Greitas montavimas su bidė puodams skirtais EFF3 tipo Geberit montavimo elementais
- Tinka Clou praustuvo jungčiai
- Uždara forma
- Paslėpti tvirtinimai

Gaminio Nr.	Spalva / paviršius	Persipylimo anga	B [cm]	H [cm]	T [cm]	EUR/Vnt.
500.501.01.1	balta / KeraTect	be	35	23,5	54	526,62

#### Priedai

- Geberit Clou praustuvo jungtis su svirtimi
- Geberit išleidimo vožtuvo su laisvu išleidimo galu dangtelis
- Geberit sifono dugno vožtuvas su laisvo ištekėjimo funkcija





# Geberit iCon





<b>Praustuvai .....</b>	<b>106</b>
Asortimento apžvalga – Geberit iCon praustuvai ir praustuvų spintelės .....	107
Asortimento apžvalga – Geberit iCon praustuvo jungtys, vietą taupantis modelis .	113
Praustuvai mažiems vonios kambariams. ....	114
Kampiniai praustuvai .....	116
Praustuvai. ....	116
Dvigubi praustuvai .....	119
Praustuvai, montuojami ant baldo .....	120
Baldiniai praustuvai. ....	121
<b>Vonios kambario baldai.....</b>	<b>126</b>
Priedų apžvalga – Geberit iCon vonios kambario baldai .....	127
Praustuvų spintelės .....	134
Šoninės spintelės .....	143
Kiti vonios kambario baldai .....	150
Priedai .....	151
<b>WC puodai .....</b>	<b>156</b>
Geberit iCon WC puodai ir WC puodų dangčiai. ....	157
Priedų apžvalga – Geberit iCon keraminiai unitazai su jungiamaisiais vamzdžiais ..	158
Priedų apžvalga – Geberit iCon Square keraminiai unitazai su jungiamaisiais vamzdžiais .....	159
Pakabinami WC puodai .....	160
Pastatomi WC puodai .....	164
WC puodų dangčiai. ....	167
<b>Išoriniai bakeliai.....</b>	<b>169</b>
Išoriniai bakeliai WC puodams, iš sanitarinės keramikos .....	169
<b>Bidė.....</b>	<b>170</b>
Pakabinamos bidė. ....	170
Pastatomos bidė .....	172



## Praustuvai

### Asortimento apžvalga – Geberit iCon praustuvai ir praustuų spintelės

Grupė, Parengta: Sausis 2023

	Praustuvai mažiems vonios kambariams					Paus
	38 cm	53 cm	53 cm	60 cm	75 cm	
Balta, maišytuvo skylė dešinėje, be persipylimo angos	124736000 501.830.00.1	124053000	501.832.00.1			
Balta, be maišytuvo skylės, be persipylimo angos	501.830.00.3 501.831.00.3		501.832.00.3 501.833.00.3	124061000 501.834.00.7	501.835.00.7	
Balta, maišytuvo skylė kairėje, be persipylimo angos	124836000 501.831.00.1	124153000	501.833.00.1			
Balta, maišytuvo skylė viduryje, persipylimo anga matoma				124060000 501.834.00.1	124075000 501.835.00.1	
Balta, maišytuvo skylė viduryje, be persipylimo angos				124062000 501.834.00.5	501.835.00.5	
Balta, be maišytuvo skylės, persipylimo anga matoma				124063000 501.834.00.3	124078000 501.835.00.3	
Balta, maišytuvo skylė kairėje ir dešinėje, persipylimo anga matoma						
Balta, maišytuvo skylė kairėje ir dešinėje, be persipylimo angos						
						
	→ P. 114	→ P. 114	→ P. 115	→ P. 116	→ P. 116	

Spintelei ir praustuviui montuoti reikia Geberit praustuvo jungties, vietą taupančio modelio. Žr. asortimento apžvalgą – Geberit iCon praustuvo jungtys, vietą taupantis modelis

Spintelės praustuvas mažiems vonios kambariams

Praustuvo plotis 38 cm

Geberit iCon spintelė praustuviui mažiems vonios kambariams, su vienu drelėmiu	502.300.01.1		balta	→ P. 134	✓					
	502.300.01.2		Balta, chromuota rankena	→ P. 134	✓					
	502.300.01.3		Balta/matinė	→ P. 134	✓					
	502.300.JK.1		lavos spalva	→ P. 134	✓					
	502.300.JL.1		smėlio pilka	→ P. 134	✓					
	502.300.JH.1		ąžuolas	→ P. 134	✓					
	502.300.JR.1		Tamsi karijos mediena	→ P. 134	✓					
	502.301.01.1		balta	→ P. 134	✓					
	502.301.01.2		Balta, chromuota rankena	→ P. 134	✓					
	502.301.01.3		Balta/matinė	→ P. 134	✓					
	502.301.JK.1		lavos spalva	→ P. 134	✓					
	502.301.JL.1		smėlio pilka	→ P. 134	✓					
	502.301.JH.1		ąžuolas	→ P. 134	✓					
	502.301.JR.1		Tamsi karijos mediena	→ P. 134	✓					

Praustuvo plotis 53 cm

Geberit iCon spintelė praustuviui mažiems vonios kambariams, su stalčiumi	502.302.01.1		balta	→ P. 135		✓	✓			
	502.302.01.2		Balta, chromuota rankena	→ P. 135		✓	✓			
	502.302.01.3		Balta/matinė	→ P. 135		✓	✓			
	502.302.JK.1		lavos spalva	→ P. 135		✓	✓			
	502.302.JL.1		smėlio pilka	→ P. 135		✓	✓			
	502.302.JH.1		ąžuolas	→ P. 135		✓	✓			
	502.302.JR.1		Tamsi karijos mediena	→ P. 135		✓	✓			







Spintelės praustuviui

Praustuvo plotis 60 cm

Geberit iCon spintelė praustuviui, su stalčiumi	502.310.01.1		balta	→ P. 136				✓		
	502.310.01.2		Balta, chromuota rankena	→ P. 136			✓			
	502.310.01.3		Balta/matinė	→ P. 136			✓			
	502.310.JK.1		lavos spalva	→ P. 136			✓			
	502.310.JL.1		smėlio pilka	→ P. 136			✓			
	502.310.JH.1		ąžuolas	→ P. 136			✓			
	502.310.JR.1		Tamsi karijos mediena	→ P. 136			✓			







Grupė, Parengta: Sausis 2023

				Praustuvai mažiems vonios kambariams			Praus		
				38 cm	53 cm	53 cm	60 cm	75 cm	
<b>Praustuvo plotis 75 cm</b>									
Geberit iCon spintelė praustuvui, su stalčiumi	502.311.01.1		balta	→ P. 136				✓	
	502.311.01.2		Balta, chromuota rankena	→ P. 136				✓	
	502.311.01.3		Balta/matinė	→ P. 136				✓	
	502.311.JK.1		lavos spalva	→ P. 136				✓	
	502.311.JL.1		smėlio pilka	→ P. 136				✓	
	502.311.JH.1		ąžuolas	→ P. 136				✓	
	502.311.JR.1		Tamsi karijos mediena	→ P. 136				✓	
<b>Praustuvo plotis 90 cm</b>									
Geberit iCon spintelė praustuvui, su stalčiumi	502.312.01.1		balta	→ P. 136					
	502.312.01.2		Balta, chromuota rankena	→ P. 136					
	502.312.01.3		Balta/matinė	→ P. 136					
	502.312.JK.1		lavos spalva	→ P. 136					
	502.312.JL.1		smėlio pilka	→ P. 136					
	502.312.JH.1		ąžuolas	→ P. 136					
	502.312.JR.1		Tamsi karijos mediena	→ P. 136					
<b>Praustuvo plotis 120 cm</b>									
Geberit iCon spintelė praustuvui, su stalčiumi	502.313.01.1		balta	→ P. 137					
	502.313.01.2		Balta, chromuota rankena	→ P. 137					
	502.313.01.3		Balta/matinė	→ P. 137					
	502.313.JK.1		lavos spalva	→ P. 137					
	502.313.JL.1		smėlio pilka	→ P. 137					
	502.313.JH.1		ąžuolas	→ P. 137					
	502.313.JR.1		Tamsi karijos mediena	→ P. 137					
<b>Praustuvo plotis 60 cm</b>									
Geberit iCon spintelė praustuvui, su dviem stalčiais	502.303.01.1		balta	→ P. 138			✓		
	502.303.01.2		Balta, chromuota rankena	→ P. 138			✓		
	502.303.01.3		Balta/matinė	→ P. 138				✓	
	502.303.JK.1		lavos spalva	→ P. 138				✓	
	502.303.JL.1		smėlio pilka	→ P. 138				✓	
	502.303.JH.1		ąžuolas	→ P. 138				✓	
	502.303.JR.1		Tamsi karijos mediena	→ P. 138				✓	
<b>Praustuvo plotis 75 cm</b>									
Geberit iCon spintelė praustuvui, su dviem stalčiais	502.304.01.1		balta	→ P. 138				✓	
	502.304.01.2		Balta, chromuota rankena	→ P. 138				✓	
	502.304.01.3		Balta/matinė	→ P. 138				✓	
	502.304.JK.1		lavos spalva	→ P. 138				✓	
	502.304.JL.1		smėlio pilka	→ P. 138				✓	
	502.304.JH.1		ąžuolas	→ P. 138				✓	
	502.304.JR.1		Tamsi karijos mediena	→ P. 138				✓	
<b>Praustuvo plotis 90 cm</b>									
Geberit iCon spintelė praustuvui, su dviem stalčiais	502.305.01.1		balta	→ P. 138					
	502.305.01.2		Balta, chromuota rankena	→ P. 138					
	502.305.01.3		Balta/matinė	→ P. 138					
	502.305.JK.1		lavos spalva	→ P. 138					
	502.305.JL.1		smėlio pilka	→ P. 138					
	502.305.JH.1		ąžuolas	→ P. 138					
	502.305.JR.1		Tamsi karijos mediena	→ P. 138					

Praustuvai	Dvigubi praustuvai		Praustuvai su vieta daiktams pasidėti		Praustuvai, kompaktiško gylio		Praustuvai, plona konstrukcija				
	90 cm	120 cm	120 cm	75 cm	90 cm	60 cm	75 cm	60 cm	75 cm	90 cm	120 cm
				✓					✓		
				✓					✓		
				✓					✓		
				✓					✓		
				✓					✓		
				✓					✓		
				✓					✓		
				✓					✓		
	✓				✓					✓	
	✓				✓					✓	
	✓				✓					✓	
	✓				✓					✓	
	✓				✓					✓	
	✓				✓					✓	
	✓				✓					✓	
		✓									✓
		✓									✓
		✓									✓
		✓									✓
		✓									✓
		✓									✓
		✓									✓
		✓									✓
		✓									✓
								✓			
								✓			
								✓			
								✓			
								✓			
								✓			
								✓			
				✓					✓		
				✓					✓		
				✓					✓		
				✓					✓		
				✓					✓		
				✓					✓		
				✓					✓		
				✓					✓		
	✓				✓					✓	
	✓				✓					✓	
	✓				✓					✓	
	✓				✓					✓	
	✓				✓					✓	
	✓				✓					✓	
	✓				✓					✓	
	✓				✓					✓	

Grupė, Parengta: Sausis 2023







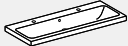

					Praustuvai mažiems vonios kambariams			Praus		
					38 cm	53 cm	53 cm	60 cm	75 cm	
<b>Praustuvo plotis 120 cm</b>										
Geberit iCon spintelė praustuvui, su dviem stalčiais	502.306.01.1		balta	→ P. 139						
	502.306.01.2		Balta, chromuota rankena	→ P. 139						
	502.306.01.3		Balta/matinė	→ P. 139						
	502.306.JK.1		lavos spalva	→ P. 139						
	502.306.JL.1		smėlio pilka	→ P. 139						
	502.306.JH.1		ąžuolas	→ P. 139						
	502.306.JR.1		Tamsi karijos mediena	→ P. 139						
<b>Praustuvo plotis 60 cm</b>										
Geberit iCon spintelė praustuvui, su dviem stalčiais, kompaktiško gylio	502.307.01.1		balta	→ P. 140						
	502.307.01.2		Balta, chromuota rankena	→ P. 140						
	502.307.01.3		Balta/matinė	→ P. 140						
	502.307.JK.1		lavos spalva	→ P. 140						
	502.307.JL.1		smėlio pilka	→ P. 140						
	502.307.JH.1		ąžuolas	→ P. 140						
	502.307.JR.1		Tamsi karijos mediena	→ P. 140						
<b>Praustuvo plotis 75 cm</b>										
Geberit iCon spintelė praustuvui, su dviem stalčiais, kompaktiško gylio	502.308.01.1		balta	→ P. 140						
	502.308.01.2		Balta, chromuota rankena	→ P. 140						
	502.308.01.3		Balta/matinė	→ P. 140						
	502.308.JK.1		lavos spalva	→ P. 140						
	502.308.JL.1		smėlio pilka	→ P. 140						
	502.308.JH.1		ąžuolas	→ P. 140						
	502.308.JR.1		Tamsi karijos mediena	→ P. 140						
<b>Spintelės dvigubam praustuvui</b>										
<b>Praustuvo plotis 120 cm</b>										
Geberit iCon spintelė dvigubam praustuvui, su dviem stalčiais	502.314.01.1		balta	→ P. 141						
	502.314.01.2		Balta, chromuota rankena	→ P. 141						
	502.314.01.3		Balta/matinė	→ P. 141						
	502.314.JK.1		lavos spalva	→ P. 141						
	502.314.JL.1		smėlio pilka	→ P. 141						
	502.314.JH.1		ąžuolas	→ P. 141						
	502.314.JR.1		Tamsi karijos mediena	→ P. 141						
Geberit iCon spintelė dvigubam praustuvui, su keturiais stalčiais	502.309.01.1		balta	→ P. 142						
	502.309.01.2		Balta, chromuota rankena	→ P. 142						
	502.309.01.3		Balta/matinė	→ P. 142						
	502.309.JK.1		lavos spalva	→ P. 142						
	502.309.JL.1		smėlio pilka	→ P. 142						
	502.309.JH.1		ąžuolas	→ P. 142						
	502.309.JR.1		Tamsi karijos mediena	→ P. 142						

✓ Suderinama









Asortimento apžvalga – Geberit iCon praustuvo jungtys, vietą taupantis modelis

Grupė, Parengta: Gruodis 2022

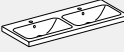
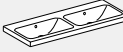
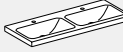
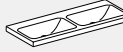
		Praustuvi su spintele				
		Su persipylimo anga			Ant praustuvo montuojamam maišytuvui	
		Ant praustuvo montuojamam maišytuvui	Dviems ant praustuvo montuojamiems maišytuvams	Į sieną montuojamiems praustuvo maišytuvams		
D, ø / išorinis skersmuo (mm)						
<b>Praustuvo jungtis patvenkiama</b>						
152.049.21.1 Geberit Clou praustuvo vandens išleidimo sistema, erdvę taupantis modelis, siaura versija, su svirtimi ir vožtuvo dangteliu		32 mm				
152.072.21.1 Geberit praustuvo vandens išleidimo sistema, vietą taupantis modelis, su išorine dugno vožtuvo akle, su uždarymo svirtimi		32 mm	✓			
152.073.21.1 Geberit praustuvo vandens išleidimo sistema, vietą taupantis modelis, siaura konstrukcija, su išoriniu vožtuvo kamščiu, valdoma paspaudžiant		32 mm	✓	✓	✓	
<b>Praustuvo jungtis nepatvenkiama</b>						
152.084.21.1 Geberit praustuvo vandens išleidimo sistema, vietą taupantis modelis, siaura konstrukcija, su laisvo ištekėjimo funkcija ir išleidimo angos gaubteliu		32 mm				
152.091.21.1 Geberit praustuvo vandens išleidimo sistema, vietą taupantis, siauras modelis, su laisvo ištekėjimo funkcija ir išleidimo angos gaubteliu		32 mm			✓	

✓ Suderinama

Be persipylimo angos		Dvigubi praustuvai su spintele					Baldiniai praustuvai su spintele		
		Su persipylimo anga		Be persipylimo angos					
Dviems ant praustuvų montuojamiems maišytuvams	Į sieną montuojamiems praustuvų maišytuvams	Ant praustuvų montuojamiems maišytuvams	Į sieną montuojamiems praustuvų maišytuvams	Ant praustuvų montuojamiems maišytuvams	Į sieną montuojamiems praustuvų maišytuvams	Ant praustuvų montuojamam maišytuvui	Dviems ant praustuvų montuojamiems maišytuvams	Į sieną montuojamiems praustuvų maišytuvams	
									
						✓			
		✓							
		✓	✓						
						✓	✓	✓	
✓	✓			✓	✓				



## Praustuvai mažiems vonios kambariams

### Geberit iCon praustuvai mažiems vonios kambariams

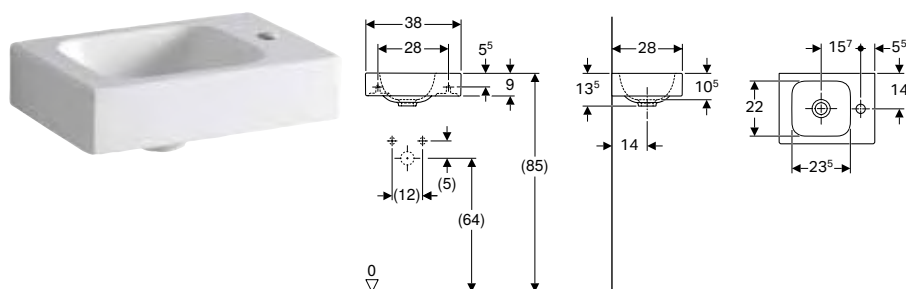

#### Techniniai duomenys

Produkto medžiaga	Sanitarinė keramika
-------------------	---------------------

#### Savybės

- Galima montuoti su spintele
- Asimetriškas

Gaminio Nr.	Spalva / paviršius	Maišytuvo skylė	Persipylimo anga	H [cm]	T [cm]	EUR/Vnt.
-------------	--------------------	-----------------	------------------	--------	--------	----------

#### B / plotis [cm]: 38 cm

124736000	balta		dešinėje	be	13,5 28	114,61
124836000	balta		kairėje	be	13,5 28	114,61

#### Galima derinti su

- Geberit iCon spintelė praustuvui mažiems vonios kambariams, su vienomis durelėmis → P. 134

#### Priedai

- Geberit butelinis sifonas praustuvams, nuotakas horizontalus
- Geberit sifono dugno vožtuvas su laisvo ištekėjimo funkcija → P. 579

### Geberit iCon praustuvai mažiems vonios kambariams su daiktų laikymo paviršiumi

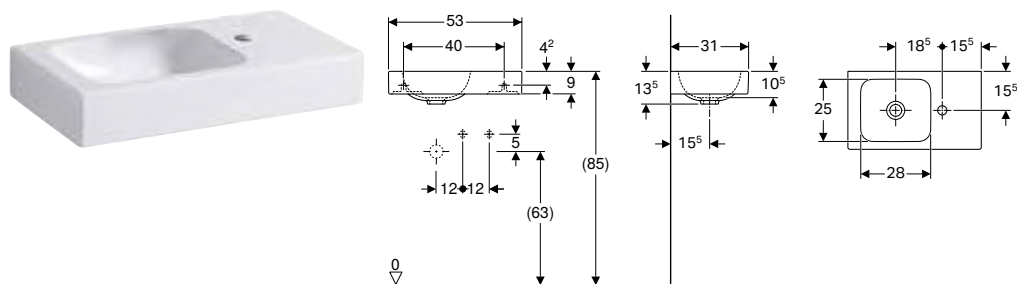

#### Techniniai duomenys

Produkto medžiaga	Sanitarinė keramika
-------------------	---------------------

#### Savybės

- Galima montuoti su spintele
- Asimetriškas
- Su daiktų laikymo paviršiumi

Gaminio Nr.	Spalva / paviršius	Maišytuvo skylė	Persipylimo anga	Vieta daiktams pasidėti	H [cm]	T [cm]	EUR/Vnt.
-------------	--------------------	-----------------	------------------	-------------------------	--------	--------	----------

#### B / plotis [cm]: 53 cm

124053000	balta		dešinėje	be	dešinėje 13,5 31	254,52
124153000	balta		kairėje	be	kairėje 13,5 31	254,52

#### Galima derinti su

- Geberit iCon spintelė praustuvui mažiems vonios kambariams, su stalčiumi → P. 135

#### Priedai

- Geberit butelinis sifonas praustuvams, nuotakas horizontalus
- Geberit sifono dugno vožtuvas su laisvo ištekėjimo funkcija → P. 579

## Geberit iCon Light praustuvai mažiems vonios kambariams

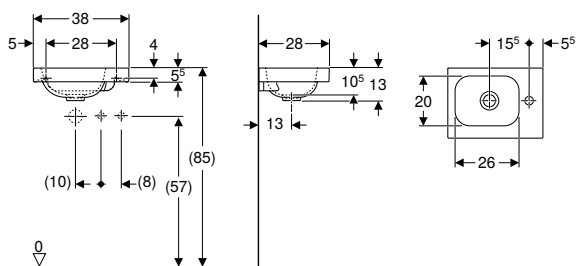

## Techniniai duomenys

Produkto medžiaga	Sanitarinė keramika
-------------------	---------------------

## Savybės

- Galima montuoti su spintele
- Asimetriškas

Gaminio Nr.	Spalva / paviršius	Maišytuvo skylė	Persipylimo anga	Vieta daiktams pasidėti	H [cm]	T [cm]	EUR/Vnt.
-------------	--------------------	-----------------	------------------	-------------------------	--------	--------	----------

**B / plotis [cm]: 38 cm**

501.830.00.1	balta	dešinėje	be	dešinėje	13	28	111,83
501.830.00.3 *	balta	be	be	dešinėje	13	28	111,83
501.831.00.1	balta	kairėje	be	kairėje	13	28	111,83
501.831.00.3 *	balta	be	be	kairėje	13	28	111,83

\* Gaminiai pagal užsakymą

## Galima derinti su

- Geberit iCon spintelė praustuvui mažiems vonios kambariams, su vienomis drelėmis → P. 134

## Priedai

- Geberit butelinis sifonas praustuvams, nuotakas horizontalus
- Geberit sifono dugno vožtuvas su laisvo ištekėjimo funkcija → P. 579

## Geberit iCon Light praustuvai mažiems vonios kambariams su daiktų laikymo paviršiumi

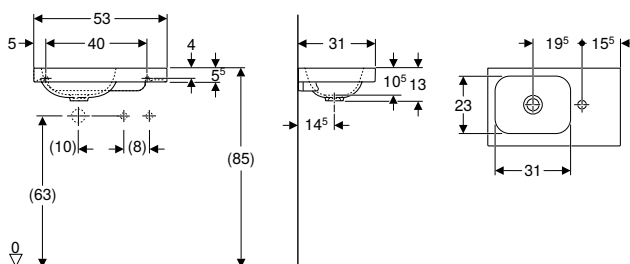

## Techniniai duomenys

Produkto medžiaga	Sanitarinė keramika
-------------------	---------------------

## Savybės

- Galima montuoti su spintele
- Asimetriškas
- Su daiktų laikymo paviršiumi

Gaminio Nr.	Spalva / paviršius	Maišytuvo skylė	Persipylimo anga	Vieta daiktams pasidėti	H [cm]	T [cm]	EUR/Vnt.
-------------	--------------------	-----------------	------------------	-------------------------	--------	--------	----------

**B / plotis [cm]: 53 cm**

501.832.00.1	balta	dešinėje	be	dešinėje	13	31	248,31
501.832.00.3 *	balta	be	be	dešinėje	13	31	248,31
501.833.00.1	balta	kairėje	be	kairėje	13	31	248,31
501.833.00.3 *	balta	be	be	kairėje	13	31	248,31

\* Gaminiai pagal užsakymą

## Galima derinti su

- Geberit iCon spintelė praustuvui mažiems vonios kambariams, su stalčiumi → P. 135

## Priedai

- Geberit butelinis sifonas praustuvams, nuotakas horizontalus
- Geberit sifono dugno vožtuvas su laisvo ištekėjimo funkcija → P. 579

## Kampiniai praustuvai

### Geberit iCon kampinis praustuvas

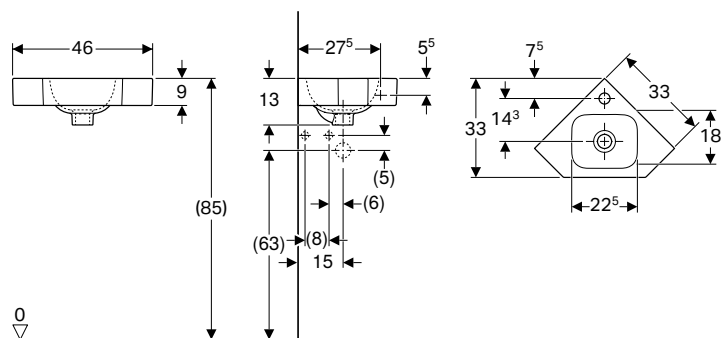

#### Naudojimo tikslai

- Montuojamas į sienų kampą

#### Techniniai duomenys

Produkto medžiaga	Sanitarinė keramika
-------------------	---------------------

Gaminio Nr.	Spalva / paviršius	Maišytuvo skylė	Persipylimo anga	H [cm]	T [cm]	EUR/Vnt.
-------------	--------------------	-----------------	------------------	--------	--------	----------

#### B / plotis [cm]: 46 cm

124729000	balta	viduryje	be	13	33	156,32
124730000	balta	be	be	13	33	181,59

#### Priedai

- Geberit butelinis sifonas praustuvas, nuotakas horizontalus
- Geberit sifono dugno vožtuvas su laisvo ištekėjimo funkcija → P. 579
- Geberit butelinis sifonas praustuvas, vietą taupantis modelis, nuotakas horizontalus → P. 579

## Praustuvai

### Geberit iCon praustuvas

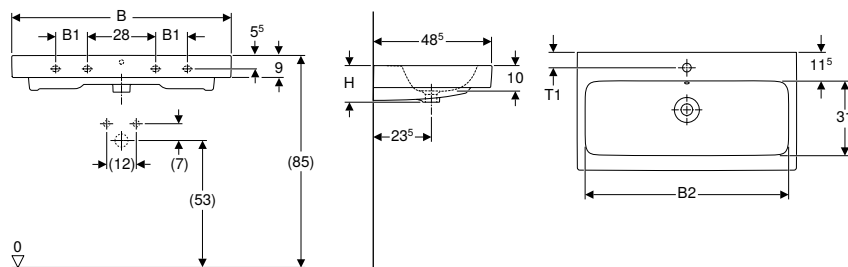

#### Techniniai duomenys

Produkto medžiaga	Sanitarinė keramika
-------------------	---------------------

#### Savybės

- Galima montuoti su spintelė

Gaminio Nr.	Spalva / paviršius	Maišytuvo skylė	Persipylimo anga	B1 [cm]	B2 [cm]	Spintelės plotis [cm]	H [cm]	T [cm]	T1 [cm]	Tvirtinimo taškai	EUR/Vnt.
-------------	--------------------	-----------------	------------------	---------	---------	-----------------------	--------	--------	---------	-------------------	----------

#### B / plotis [cm]: 60 cm

124060000	balta	viduryje	matomas	–	54,5	59,5	15,5	48,5	6	2	215,40
124062000	balta	viduryje	be	–	54,5	59,5	15,5	48,5	6	2	248,43
124063000	balta	be	matomas	–	54,5	59,5	15,5	48,5	–	2	248,43
124061000	balta	be	be	–	54,5	59,5	15,5	48,5	–	2	248,43

#### B / plotis [cm]: 75 cm

124075000	balta	viduryje	matomas	–	69	74	15,5	48,5	6	2	392,69
124078000	balta	be	matomas	–	69	74	15,5	48,5	–	2	419,61

#### B / plotis [cm]: 90 cm

124090000	balta	viduryje	matomas	13	84	89	16	48,5	6	4	539,55
124093000	balta	be	matomas	13	84	89	16	48,5	–	4	572,53

#### B / plotis [cm]: 120 cm

124020000	balta	kairėje ir dešinėje	matomas	28	114,5	119	16	48,5	6	4	687,24
124025000	balta	be	matomas	28	114,5	119	16	48,5	–	4	713,33

#### Galima derinti su

- Geberit iCon spintelė praustuviui, su stalčiumi → P. 136
- Geberit iCon spintelė praustuviui, su dviem stalčiais → P. 138

**Priedai**

- Geberit butelinis sifonas praustuvams, nuotakas horizontalus
- Geberit praustuvo vandens išleidimo sistema, vietą taupantis modelis, siaura konstrukcija, su išoriniu vožtuvo kamščiu, valdoma paspaudžiant → P. 581
- Geberit butelinis sifonas praustuvams, vietą taupantis modelis, nuotakas horizontalus → P. 579

**Geberit iCon Light praustuvas**

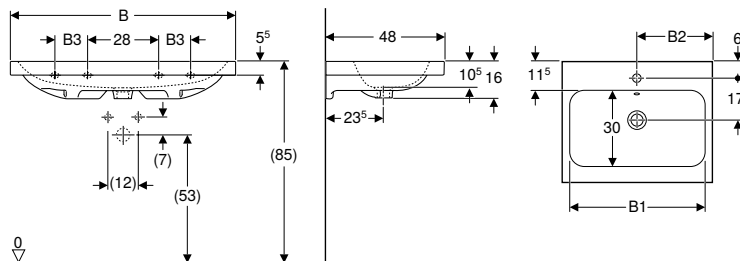

**Techniniai duomenys**

Produkto medžiaga	Sanitarinė keramika
-------------------	---------------------

**Savybės**

- Galima montuoti su spintelė

Gaminio Nr.	Spalva / paviršius	Maišytuvo skylė	Persipylimo anga	B1 [cm]	B2 [cm]	B3 [cm]	Spintelės plotis [cm]	H [cm]	T [cm]	Tvirtinimo taškai	EUR/Vnt.
<b>B / plotis [cm]: 60 cm</b>											
501.834.00.3*	balta	be	matomas	54	30	-	59,2	16	48	2	210,14
501.834.00.7*	balta	be	be	54	30	-	59,2	16	48	2	210,14
501.834.00.1	balta	viduryje	matomas	54	30	-	59,2	16	48	2	210,14
501.834.00.5*	balta	viduryje	be	54	30	-	59,2	16	48	2	210,14
<b>B / plotis [cm]: 75 cm</b>											
501.835.00.3*	balta	be	matomas	68	37,5	-	74	16	48	2	383,20
501.835.00.7*	balta	be	be	68	37,5	-	74	16	48	2	383,20
501.835.00.1	balta	viduryje	matomas	68	37,5	-	74	16	48	2	383,20
501.835.00.5*	balta	viduryje	be	68	37,5	-	74	16	48	2	383,20
<b>B / plotis [cm]: 90 cm</b>											
501.836.00.3*	balta	be	matomas	83	45	13	88,8	16	48	4	526,48
501.836.00.7*	balta	be	be	83	45	13	88,8	16	48	4	526,48
501.836.00.1	balta	viduryje	matomas	83	45	13	88,8	16	48	4	526,48
501.836.00.5*	balta	viduryje	be	83	45	13	88,8	16	48	4	526,48
<b>B / plotis [cm]: 120 cm</b>											
501.837.00.3*	balta	be	matomas	113	60	28	118,4	16	48	4	670,50
501.837.00.7*	balta	be	be	113	60	28	118,4	16	48	4	670,50
501.837.00.1	balta	kairėje ir dešinėje	matomas	113	60	28	118,4	16	48	4	670,50
501.837.00.5*	balta	kairėje ir dešinėje	be	113	60	28	118,4	16	48	4	670,50

\* Gaminiai pagal užsakymą

**Galima derinti su**

- Geberit iCon spintelė praustuvui, su stalčiumi → P. 136
- Geberit iCon spintelė praustuvui, su dviem stalčiais → P. 138

**Priedai**

- Geberit butelinis sifonas praustuvams, nuotakas horizontalus
- Geberit praustuvo vandens išleidimo sistema, vietą taupantis modelis, siaura konstrukcija, su išoriniu vožtuvo kamščiu, valdoma paspaudžiant → P. 581

## Geberit iCon Light praustuvas su daiktų laikymo paviršiumi

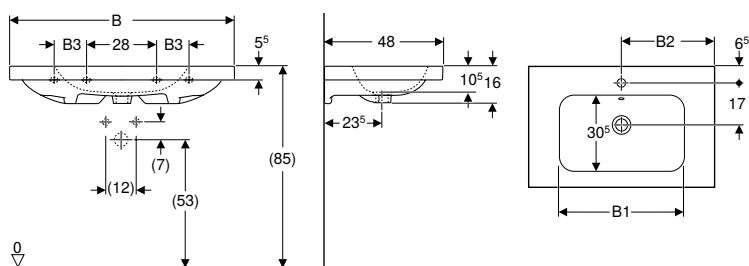

### Techniniai duomenys

Produkto medžiaga	Sanitarinė keramika
-------------------	---------------------

### Savybės

- Galima montuoti su spintelė
- Su daiktų laikymo paviršiumi

Gaminio Nr.	Spalva / paviršius	Maišytuvo skylė	Persipylimo anga	B1 [cm]	B2 [cm]	B3 [cm]	Spintelės plotis [cm]	H [cm]	T [cm]	Tvirtinimo taškai	EUR/Vnt.
<b>B / plotis [cm]: 75 cm</b>											
501.839.00.1	balta	viduryje	matomas	52	37,5	-	74	16	48	2	432,58
501.839.00.3 *	balta	be	matomas	52	37,5	-	74	16	48	2	432,58
501.839.00.5 *	balta	viduryje	be	52	37,5	-	74	16	48	2	432,58
501.839.00.7 *	balta	be	be	52	37,5	-	74	16	48	2	432,58
<b>B / plotis [cm]: 90 cm</b>											
501.840.00.1	balta	viduryje	matomas	54	45	13	88,8	16	48	4	592,34
501.840.00.3 *	balta	be	matomas	54	45	13	88,8	16	48	4	592,34
501.840.00.5 *	balta	viduryje	be	54	45	13	88,8	16	48	4	592,34
501.840.00.7 *	balta	be	be	54	45	13	88,8	16	48	4	592,34

\* Gaminiai pagal užsakymą

### Galima derinti su

- Geberit iCon spintelė praustuvui, su stalčiumi → P. 136
- Geberit iCon spintelė praustuvui, su dviem stalčiais → P. 138

### Priedai

- Geberit praustuvo vandens išleidimo sistema, vietą taupantis modelis, siaura konstrukcija, su išoriniu vožtuvo kamščiu, valdoma paspaudžiant → P. 581
- Geberit butelinis sifonas praustuvams, nuotakas horizontalus

## Geberit iCon Light praustuvas, kompaktiško gylio

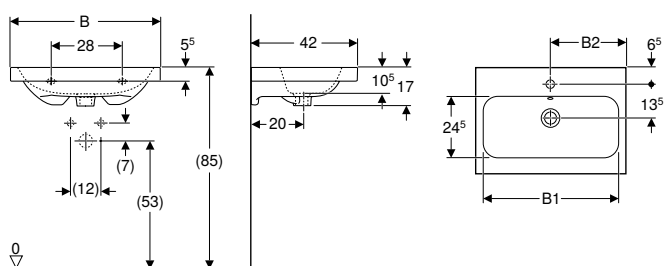

### Techniniai duomenys

Produkto medžiaga	Sanitarinė keramika
-------------------	---------------------

### Savybės

- Galima montuoti su spintelė
- Kompaktiškas ilgis

Gaminio Nr.	Spalva / paviršius	Maišytuvo skylė	Persipylimo anga	B1 [cm]	B2 [cm]	Spintelės plotis [cm]	H [cm]	T [cm]	EUR/Vnt.
<b>B / plotis [cm]: 60 cm</b>									
501.841.00.1	balta	viduryje	matomas	54	30	60	17	42	233,19
501.841.00.3 *	balta	be	matomas	54	30	60	17	42	233,19
501.841.00.5 *	balta	viduryje	be	54	30	60	17	42	233,19
501.841.00.7 *	balta	be	be	54	30	60	17	42	233,19
<b>B / plotis [cm]: 75 cm</b>									
501.842.00.1	balta	viduryje	matomas	69	37,5	75	17	42	412,83
501.842.00.3 *	balta	be	matomas	69	37,5	75	17	42	412,83
501.842.00.5 *	balta	viduryje	be	69	37,5	75	17	42	412,83
501.842.00.7 *	balta	be	be	69	37,5	75	17	42	412,83

\* Gaminiai pagal užsakymą

### Galima derinti su

- Geberit iCon spintelė praustuvui, su dviem stalčiais, kompaktiško gylio → P. 140

**Priedai**

- Geberit praustuvo vandens išleidimo sistema, vietą taupantis modelis, siaura konstrukcija, su išoriniu vožtuvo kamščiu, valdoma paspaudžiant → P. 581
- Geberit butelinis sifonas praustuvams, nuotakas horizontalus

## Dvigubi praustuvai

### Geberit iCon dvigubas praustuvas

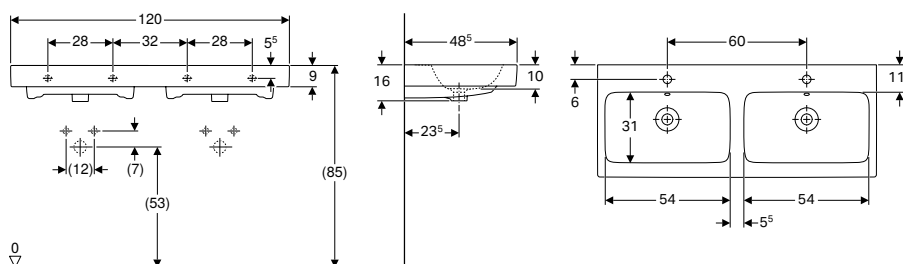

**Techniniai duomenys**

Produkto medžiaga	Sanitarinė keramika
-------------------	---------------------

**Savybės**

- Galima montuoti su spintele

Gaminio Nr.	Spalva / paviršius	Maišytuvo skylė	Persipylimo anga	H	T	EUR/Vnt.
				[cm]	[cm]	

**B / plotis [cm]: 120 cm**

124120000	balta	viduryje	matomas	16	48,5	853,22
-----------	-------	----------	---------	----	------	--------

**Galima derinti su**

- Geberit iCon spintelė dvigubam praustuvui, su dviem stalčiais → P. 141
- Geberit iCon spintelė dvigubam praustuvui, su keturiais stalčiais → P. 142

**Priedai**

- Geberit praustuvo vandens išleidimo sistema, vietą taupantis modelis, siaura konstrukcija, su išoriniu vožtuvo kamščiu, valdoma paspaudžiant → P. 581
- Geberit butelinis sifonas praustuvams, nuotakas horizontalus
- Geberit butelinis sifonas praustuvams, vietą taupantis modelis, nuotakas horizontalus → P. 579

### Geberit iCon Light dvigubas praustuvas

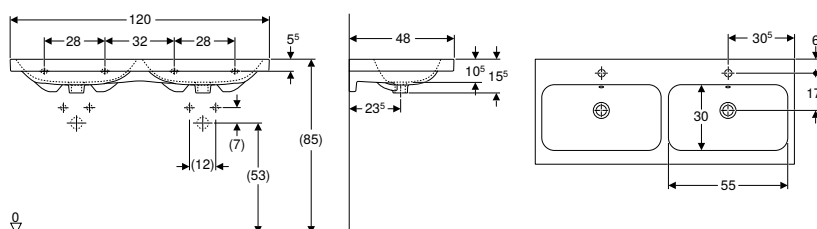

**Techniniai duomenys**

Produkto medžiaga	Sanitarinė keramika
-------------------	---------------------

**Savybės**

- Galima montuoti su spintele

Gaminio Nr.	Spalva / paviršius	Maišytuvo skylė	Persipylimo anga	Spintelės plotis	H	T	EUR/Vnt.
				[cm]	[cm]	[cm]	

**B / plotis [cm]: 120 cm**

501.838.00.1	balta	viduryje	matomas	118,4	15,5	48	832,47
501.838.00.3 *	balta	be	matomas	118,4	15,5	48	832,47
501.838.00.5 *	balta	viduryje	be	118,4	15,5	48	832,47
501.838.00.7 *	balta	be	be	118,4	15,5	48	832,47

\* Gaminiai pagal užsakymą

**Galima derinti su**

- Geberit iCon spintelė dvigubam praustuvui, su dviem stalčiais → P. 141
- Geberit iCon spintelė dvigubam praustuvui, su keturiais stalčiais → P. 142

**Priedai**

- Geberit praustuvo vandens išleidimo sistema, vietą taupantis modelis, siaura konstrukcija, su išoriniu vožtuvo kamščiu, valdoma paspaudžiant → P. 581
- Geberit butelinis sifonas praustuvams, nuotakas horizontalus

## Praustuvai, montuojami ant baldo

### Geberit iCon ant stalviršio pastatomas praustuvas

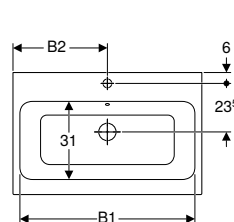
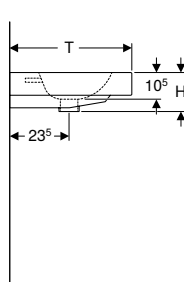
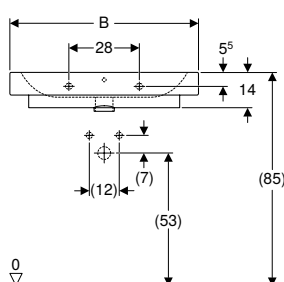

#### Naudojimo tikslai

- Tinka montuoti ant stalviršio prausimosi zonose

#### Techniniai duomenys

Produkto medžiaga	Sanitarinė keramika
-------------------	---------------------

#### Savybės

- Papildomai tvirtinamas prie sienos
- Glaudžiamas galine dalimi ir apatine puse

Gaminio Nr.	Spalva / paviršius	Maišytuvo skylė	Persipylimo anga	B1 [cm]	B2 [cm]	H [cm]	T [cm]	EUR/Vnt.
<b>B / plotis [cm]: 60 cm</b>								
124560000	balta	viduryje	matomas	54,5	30	15,5	48,5	257,11
<b>B / plotis [cm]: 75 cm</b>								
124575000	balta	viduryje	matomas	69	37,5	15,5	48,5	428,32
<b>B / plotis [cm]: 90 cm</b>								
124590000	balta	viduryje	matomas	85	45	15,5	48,5	603,02

#### Priedai

- Geberit butelinis sifonas praustuovams, nuotakas horizontalus
- Geberit praustuovo vandens išleidimo sistema, vietą taupantis modelis, siaura konstrukcija, su išoriniu vožtuvo kamščiu, valdoma paspaudžiant → P. 581
- Geberit butelinis sifonas praustuovams, vietą taupantis modelis, nuotakas horizontalus → P. 579

### Geberit iCon Light ant stalviršio pastatomas praustuvas

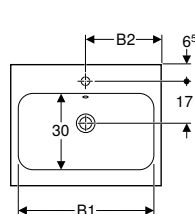
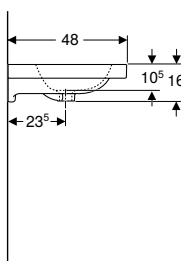
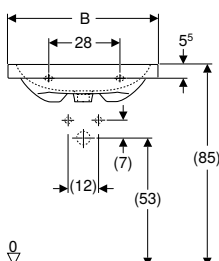

#### Naudojimo tikslai

- Tinka montuoti ant stalviršio prausimosi zonose

#### Techniniai duomenys

Produkto medžiaga	Sanitarinė keramika
-------------------	---------------------

#### Savybės

- Papildomai tvirtinamas prie sienos
- Glaudžiamas galine dalimi ir apatine puse

Gaminio Nr.	Spalva / paviršius	Maišytuvo skylė	Persipylimo anga	B1 [cm]	B2 [cm]	H [cm]	T [cm]	EUR/Vnt.
<b>B / plotis [cm]: 60 cm</b>								
501.847.JT.1	balta / matinis	viduryje	matomas	54	30	16	48	404,69
<b>B / plotis [cm]: 75 cm</b>								
501.848.JT.1	balta / matinis	viduryje	matomas	68	37,5	16	48	572,36

#### Priedai

- Geberit butelinis sifonas praustuovams, nuotakas horizontalus
- Geberit praustuovo vandens išleidimo sistema, vietą taupantis modelis, siaura konstrukcija, su išoriniu vožtuvo kamščiu, valdoma paspaudžiant → P. 581
- Geberit butelinis sifonas praustuovams, vietą taupantis modelis, nuotakas horizontalus → P. 579

## Baldiniai praustuvai

### Geberit iCon baldinis praustuvas

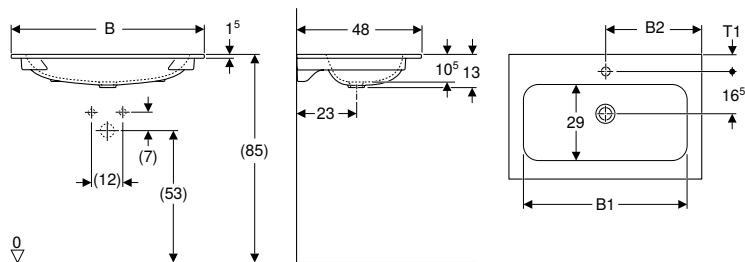

#### Naudojimo tikslai

- Tinka montuoti ant praustuvių spintelėlių

#### Savybės

- Plona krašto briauna

#### Techniniai duomenys

Produkto medžiaga	Sanitarinė keramika
-------------------	---------------------

Gaminio Nr.	Spalva / paviršius	Maišytuvo skylė	Persipylimo anga	B1 [cm]	B2 [cm]	Spintelės plotis [cm]	H [cm]	T [cm]	T1 [cm]	EUR/Vnt.
<b>B / plotis [cm]: 60 cm</b>										
501.843.00.1	balta	viduryje	be	49	30	60	13	48	6,5	245,49
501.843.00.3*	balta	be	be	49	30	60	13	48	-	245,49
<b>B / plotis [cm]: 75 cm</b>										
501.844.00.1	balta	viduryje	be	49	37,5	75	13	48	6,5	429,54
501.844.00.3*	balta	be	be	49	37,5	75	13	48	-	429,54
<b>B / plotis [cm]: 90 cm</b>										
501.845.00.1	balta	viduryje	be	78,5	45	90	13	48	6,5	613,68
501.845.00.3*	balta	be	be	78,5	45	90	13	48	-	613,68
<b>B / plotis [cm]: 120 cm</b>										
501.846.00.1	balta	kairėje ir dešinėje	be	108	60	120	13	48	7	889,05
501.846.00.3*	balta	be	be	108	60	120	13	48	-	889,05

\* Gaminiai pagal užsakymą

#### Galima derinti su

- Geberit iCon spintelė praustuvui, su stalčiumi → P. 136
- Geberit iCon spintelė praustuvui, su dviem stalčiais → P. 138



## Geberit iCon baldinio praustuvo plonos konstrukcijos rinkinys, su spintele, dviem stalčiais ir praustuvo jungtimi

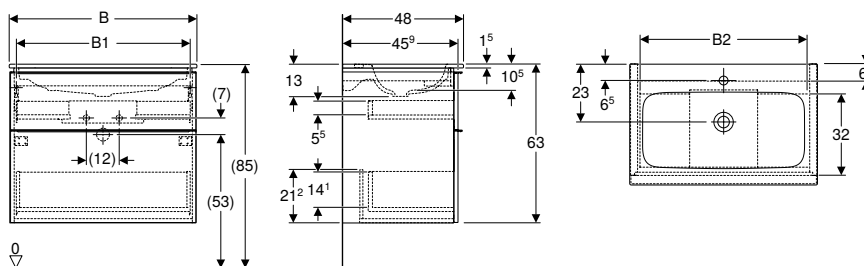

### Techniniai duomenys

Produkto medžiaga	Šamotinis molis / Didelio tankio trijų sluoksnių medžio drožlių plokštė
Didžiausia stalčiaus apkrova	30 kg

### Tiekiamas komplektas

- Praustuvas
- Clou praustuvo jungtis  $\varnothing$  32 mm
- Spintelė baldiniam praustuviui
- Tvirtinimai

### Savybės

- Sertifikuota FSC™ C134279
- Pakabinama (-as)
- Su dviem stalčiais
- Plona krašto briauna
- Stalčius su švelnaus uždarymo mechanizmu
- Atidaroma su rankena
- Rankeną galima pakeisti
- Stalčiai be sifono išpjovos
- Praustuvo spintelė iš didelio tankio trijų sluoksnių medienos drožlių plokštės
- Atsparumas drėgmei
- Pristatoma surinkta

Gaminio Nr.	Spalva / paviršius	Maišytuvo skylė	Persipylimo anga	B1 [cm]	B2 [cm]	H [cm]	T [cm]	EUR/Vnt.
-------------	--------------------	-----------------	------------------	---------	---------	--------	--------	----------

### B / plotis [cm]: 60 cm

502.335.01.1	Praustuvas: baltas Korpusas ir priekis: baltas / lakuotas, blizgus Rankena: balta / matinė, dažyta miltelinio būdu	viduryje	be	54,3	51,7	63	48	1065,64
502.335.01.2	Praustuvas: baltas Korpusas ir priekis: baltas / lakuotas, blizgus Rankena: chromuota, blizgi	viduryje	be	54,3	51,7	63	48	1065,64
502.335.01.3 *	Praustuvas: baltas Korpusas ir priekis: baltas / matinis Rankena: balta / matinė, dažyta miltelinio būdu	viduryje	be	54,3	51,7	63	48	1065,64
502.335.JK.1	Praustuvas: baltas Korpusas ir priekis: lavos spalva / matinis Rankena: lavos spalva / matinė, dažyta miltelinio būdu	viduryje	be	54,3	51,7	63	48	1065,64
502.335.JL.1 *	Praustuvas: baltas Korpusas ir priekis: smėlio pilka / lakuotas, blizgus Rankena: smėlio pilka / matinė, dažyta miltelinio būdu	viduryje	be	54,3	51,7	63	48	1065,64
502.335.JH.1	Praustuvas: baltas Korpusas ir priekis: ažuolas / melamino dervos danga Rankena: lavos spalva / matinė, dažyta miltelinio būdu	viduryje	be	54,3	51,7	63	48	1065,64
502.335.JR.1 *	Praustuvas: baltas Korpusas ir priekis: tamsi karijos mediena / melamino dervos danga Rankena: lavos spalva / matinė, dažyta miltelinio būdu	viduryje	be	54,3	51,7	63	48	1065,64

### B / plotis [cm]: 75 cm

502.336.01.1	Praustuvas: baltas Korpusas ir priekis: baltas / lakuotas, blizgus Rankena: balta / matinė, dažyta miltelinio būdu	viduryje	be	69,1	66,5	63	48	1355,01
502.336.01.2	Praustuvas: baltas Korpusas ir priekis: baltas / lakuotas, blizgus Rankena: chromuota, blizgi	viduryje	be	69,1	66,5	63	48	1355,01
502.336.01.3 *	Praustuvas: baltas Korpusas ir priekis: baltas / matinis Rankena: balta / matinė, dažyta miltelinio būdu	viduryje	be	69,1	66,5	63	48	1355,01
502.336.JK.1	Praustuvas: baltas Korpusas ir priekis: lavos spalva / matinis Rankena: lavos spalva / matinė, dažyta miltelinio būdu	viduryje	be	69,1	66,5	63	48	1355,01
502.336.JL.1 *	Praustuvas: baltas Korpusas ir priekis: smėlio pilka / lakuotas, blizgus Rankena: smėlio pilka / matinė, dažyta miltelinio būdu	viduryje	be	69,1	66,5	63	48	1355,01
502.336.JH.1	Praustuvas: baltas Korpusas ir priekis: ažuolas / melamino dervos danga Rankena: lavos spalva / matinė, dažyta miltelinio būdu	viduryje	be	69,1	66,5	63	48	1355,01
502.336.JR.1 *	Praustuvas: baltas Korpusas ir priekis: tamsi karijos mediena / melamino dervos danga Rankena: lavos spalva / matinė, dažyta miltelinio būdu	viduryje	be	69,1	66,5	63	48	1355,01

\* Gaminiai pagal užsakymą

Gaminio Nr.	Spalva / paviršius	Maišytuvo skylė	Persipylimo anga	B1 [cm]	B2 [cm]	H [cm]	T [cm]	EUR/Vnt.
<b>B / plotis [cm]: 90 cm</b>								
502.337.01.1	Praustuvai: baltas Korpusas ir priekis: baltas / lakuotas, blizgus Rankena: balta / matinė, dažyta miltelinu būdu	viduryje	be	83,1	81,5	63	48	1654,20
502.337.01.2	Praustuvai: baltas Korpusas ir priekis: baltas / lakuotas, blizgus Rankena: chromuota, blizgi	viduryje	be	83,1	81,5	63	48	1654,20
502.337.01.3 *	Praustuvai: baltas Korpusas ir priekis: baltas / matinis Rankena: balta / matinė, dažyta miltelinu būdu	viduryje	be	83,1	81,5	63	48	1654,20
502.337.JK.1	Praustuvai: baltas Korpusas ir priekis: lavos spalva / matinis Rankena: lavos spalva / matinė, dažyta miltelinu būdu	viduryje	be	83,1	81,5	63	48	1654,20
502.337.JL.1 *	Praustuvai: baltas Korpusas ir priekis: smėlio pilka / lakuotas, blizgus Rankena: smėlio pilka / matinė, dažyta miltelinu būdu	viduryje	be	83,1	81,5	63	48	1654,20
502.337.JH.1	Praustuvai: baltas Korpusas ir priekis: ažuolas / melamino dervos danga Rankena: lavos spalva / matinė, dažyta miltelinu būdu	viduryje	be	83,1	81,5	63	48	1654,20
502.337.JR.1 *	Praustuvai: baltas Korpusas ir priekis: tamsi karijos mediena / melamino dervos danga Rankena: lavos spalva / matinė, dažyta miltelinu būdu	viduryje	be	83,1	81,5	63	48	1654,20

## \* Gaminiai pagal užsakymą

## Užsakyti papildomai

- Geberit butelinis sifonas praustuviams, vietą taupantis modelis, nuotakas horizontalus → P. 579

## Galima derinti su

- Geberit Option Plus Square veidrodis su apšvietimu, su tiesioginiu ir netiesioginiu apšvietimu → P. 367
- Geberit Option Oval veidrodis su netiesioginiu apšvietimu → P. 369
- Geberit Option apvalus veidrodis su apšvietimu, su tiesioginiu ir netiesioginiu apšvietimu → P. 368
- Geberit iCon šoninė spintelė, su dviem stalčiais → P. 145
- Geberit Option Plus veidrodinė spintelė su apšvietimu ir dvejomis drelėmis → P. 373
- Geberit Option Plus veidrodinė spintelė su apšvietimu ir trejomis drelėmis → P. 374

## Priedai

- Geberit stalčiaus įdėklų viršutiniam stalčiui rinkinys, plotis 60 cm → P. 54
- Geberit stalčiaus įdėklų viršutiniam stalčiui rinkinys, plotis 75 cm → P. 54
- Geberit stalčiaus įdėklų viršutiniam stalčiui rinkinys, plotis 90 cm → P. 54
- Geberit apšvietimo juostelė stalčiui, kairėje ir dešinėje, ilgis 35 cm → P. 55
- Geberit rankšluosčio laikiklis vonios kambario baldams → P. 151
- Geberit iCon rankena → P. 152
- Geberit rankšluosčių laikikliai vonios kambario baldams, kampai suapvalinti → P. 575
- Geberit rankšluosčių laikikliai vonios kambario baldams, kampai statūs → P. 575
- Geberit atraminių kojelių rinkinys → P. 153
- Geberit elektros lizdas → P. 576
- Geberit elektros lizdas su USB jungtimi → P. 576

## Geberit iCon baldinio praustuvo plonos konstrukcijos rinkinys, su spintelė, dviem stalčiais ir praustuvo jungtimi

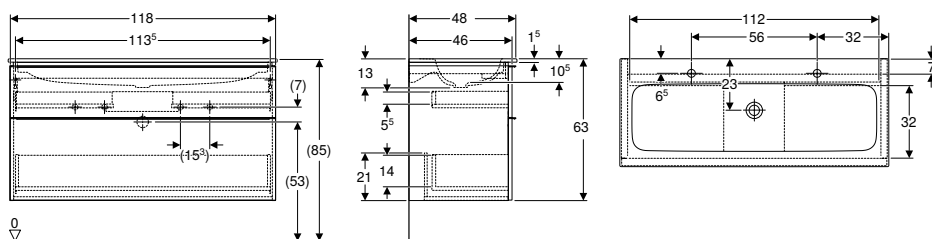

### Techniniai duomenys

Produkto medžiaga	Šamotinis molis / Didelio tankio trijų sluoksnių medžio drožlių plokštė
Didžiausia stalčiaus apkrova	30 kg

### Tiekiamas komplektas

- Praustuvas
- Praustuvo jungtis su atviru vandens ištekėjimu,  $\varnothing$  32 mm
- Spintelė baldiniam praustuvui
- Tvirtinimai

### Savybės

- Sertifikuota FSC™ C134279
- Pakabinama (-as)
- Su dviem stalčiais
- Plona krašto briauna
- Stalčius su švelnaus uždarymo mechanizmu
- Atidaroma su rankena
- Rankeną galima pakeisti
- Stalčiai be sifono išpjovos
- Praustuvo spintelė iš didelio tankio trijų sluoksnių medienos drožlių plokštės
- Atsparumas drėgmei
- Pristatoma surinkta

Gaminio Nr.	Spalva / paviršius	Maišytuvo skylė	Persipylimo anga	H [cm]	T [cm]	EUR/Vnt.
<b>B / plotis [cm]: 120 cm</b>						
502.338.01.1	Praustuvas: baltas Korpusas ir priekis: baltas / lakuotas, blizgus Rankena: balta / matinė, dažyta miltelinio būdu	kairėje ir dešinėje	be	63	48	2244,76
502.338.01.2	Praustuvas: baltas Korpusas ir priekis: baltas / lakuotas, blizgus Rankena: chromuota, blizgi	kairėje ir dešinėje	be	63	48	2244,76
502.338.01.3 *	Praustuvas: baltas Korpusas ir priekis: baltas / matinis Rankena: balta / matinė, dažyta miltelinio būdu	kairėje ir dešinėje	be	63	48	2244,76
502.338.JK.1	Praustuvas: baltas Korpusas ir priekis: lavos spalva / matinis Rankena: lavos spalva / matinė, dažyta miltelinio būdu	kairėje ir dešinėje	be	63	48	2244,76
502.338.JL.1 *	Praustuvas: baltas Korpusas ir priekis: smėlio pilka / lakuotas, blizgus Rankena: smėlio pilka / matinė, dažyta miltelinio būdu	kairėje ir dešinėje	be	63	48	2244,76
502.338.JH.1	Praustuvas: baltas Korpusas ir priekis: ažuolas / melamino dervos danga Rankena: lavos spalva / matinė, dažyta miltelinio būdu	kairėje ir dešinėje	be	63	48	2244,76
502.338.JR.1 *	Praustuvas: baltas Korpusas ir priekis: tamsi karijos mediena / melamino dervos danga Rankena: lavos spalva / matinė, dažyta miltelinio būdu	kairėje ir dešinėje	be	63	48	2244,76

\* Gaminiai pagal užsakymą

### Užsakyti papildomai

- Geberit butelinis sifonas praustuvams, vietą taupantis modelis, nuotakas horizontalus → P. 579

### Galima derinti su

- Geberit Option Plus Square veidrodis su apšvietimu, su tiesioginiu ir netiesioginiu apšvietimu → P. 367
- Geberit Option Oval veidrodis su netiesioginiu apšvietimu → P. 369
- Geberit Option apvalus veidrodis su apšvietimu, su tiesioginiu ir netiesioginiu apšvietimu → P. 368
- Geberit iCon šoninė spintelė, su dviem stalčiais → P. 145
- Geberit Option Plus veidrodinė spintelė su apšvietimu ir trejomis drelėmis → P. 374

### Priedai

- Geberit stalčiaus įdėklų viršutiniam stalčiui rinkinys, plotis 120 cm → P. 55
- Geberit apšvietimo juostelė stalčiui, kairėje ir dešinėje, ilgis 35 cm → P. 55
- Geberit rankšluosčio laikiklis vonios kambario baldams → P. 151
- Geberit iCon rankena → P. 152
- Geberit rankšluosčių laikikliai vonios kambario baldams, kampai suapvalinti → P. 575
- Geberit rankšluosčių laikikliai vonios kambario baldams, kampai statūs → P. 575
- Geberit atraminių kojelių rinkinys → P. 153
- Geberit elektros lizdas → P. 576
- Geberit elektros lizdas su USB jungtimi → P. 576



## Vonios kambario baldai

### Priedų apžvalga – Geberit iCon vonios kambario baldai

SCOid, Parengta: M01 2023

	Rankšluosčio laikiklis	Rankšluosčio laikiklis, stačiakampiai kampai	Rankšluosčio laikiklis, užapvalinti kampai	Geberit rankšluosčio kabliukas	Stalčiaus plotis	
					60 cm	75 cm
	→ P. 151	→ P. 575	→ P. 575	→ P. 201	→ P. 54	→ P. 54
	502.328.00.1	510040000	510140000	500.647.JK.2	502.349.00.1	502.350.00.1
	502.328.01.3					
	502.328.JK.1					
	502.328.JL.1					

#### Spintelės praustuvams mažiems vonios kambariams

##### Praustuvo plotis 38 cm

Geberit iCon spintelė praustuvui mažiams vonios kambariams, su vienomis durelėmis	502.300.01.1		balta	→ P. 134						
	502.300.01.2		Balta, chromuota rankena	→ P. 134						
	502.300.01.3		Balta/matinė	→ P. 134						
	502.300.JK.1		lavos spalva	→ P. 134						
	502.300.JL.1		smėlio pilka	→ P. 134						
	502.300.JH.1		ąžuolas	→ P. 134						
	502.300.JR.1		Tamsi karijos mediena	→ P. 134						
	502.301.01.1		balta	→ P. 134						
	502.301.01.2		Balta, chromuota rankena	→ P. 134						
	502.301.01.3		Balta/matinė	→ P. 134						
	502.301.JK.1		lavos spalva	→ P. 134						
	502.301.JL.1		smėlio pilka	→ P. 134						
	502.301.JH.1		ąžuolas	→ P. 134						
	502.301.JR.1		Tamsi karijos mediena	→ P. 134						

##### Praustuvo plotis 53 cm

Geberit iCon spintelė praustuvui mažiams vonios kambariams, su stalčiumi	502.302.01.1		balta	→ P. 135						
	502.302.01.2		Balta, chromuota rankena	→ P. 135						
	502.302.01.3		Balta/matinė	→ P. 135						
	502.302.JK.1		lavos spalva	→ P. 135						
	502.302.JL.1		smėlio pilka	→ P. 135						
	502.302.JH.1		ąžuolas	→ P. 135						
	502.302.JR.1		Tamsi karijos mediena	→ P. 135						

#### Spintelės praustuvui

##### Praustuvo plotis 60 cm

Geberit iCon spintelė praustuvui, su stalčiumi	502.310.01.1		balta	→ P. 136	✓	✓	✓	✓		
	502.310.01.2		Balta, chromuota rankena	→ P. 136	✓	✓	✓	✓		
	502.310.01.3		Balta/matinė	→ P. 136	✓	✓	✓	✓		
	502.310.JK.1		lavos spalva	→ P. 136	✓	✓	✓	✓		
	502.310.JL.1		smėlio pilka	→ P. 136	✓	✓	✓	✓		
	502.310.JH.1		ąžuolas	→ P. 136	✓	✓	✓	✓		
	502.310.JR.1		Tamsi karijos mediena	→ P. 136	✓	✓	✓	✓		



SC0id, Parengta: M01 2023

	Rankšluosčio laikiklis	Rankšluosčio laikiklis, stačiakampiai kampai	Rankšluosčio laikiklis, užapvalinti kampai	Geberit rankšluosčio kabliukas	Stalčiaus plotis	
					60 cm	75 cm
	→ P. 151	→ P. 575	→ P. 575	→ P. 201	→ P. 54	→ P. 54
	502.328.00.1	510040000	510140000	500.647.JK.2	502.349.00.1	502.350.00.1
	502.328.01.3					
	502.328.JK.1					
	502.328.JL.1					

**Praustuvo plotis 75 cm**

Geberit iCon spintelė praustuvui, su stalčiumi	502.311.01.1		balta	→ P. 136	✓	✓	✓		✓	
	502.311.01.2		Balta, chromuota rankena	→ P. 136	✓	✓	✓		✓	
	502.311.01.3		Balta/matinė	→ P. 136	✓	✓	✓		✓	
	502.311.JK.1		lavos spalva	→ P. 136	✓	✓	✓		✓	
	502.311.JL.1		smėlio pilka	→ P. 136	✓	✓	✓		✓	
	502.311.JH.1		ąžuolas	→ P. 136	✓	✓	✓		✓	
	502.311.JR.1		Tamsi karijos mediena	→ P. 136	✓	✓	✓		✓	

**Praustuvo plotis 90 cm**

Geberit iCon spintelė praustuvui, su stalčiumi	502.312.01.1		balta	→ P. 136	✓	✓	✓			
	502.312.01.2		Balta, chromuota rankena	→ P. 136	✓	✓	✓			
	502.312.01.3		Balta/matinė	→ P. 136	✓	✓	✓			
	502.312.JK.1		lavos spalva	→ P. 136	✓	✓	✓			
	502.312.JL.1		smėlio pilka	→ P. 136	✓	✓	✓			
	502.312.JH.1		ąžuolas	→ P. 136	✓	✓	✓			
	502.312.JR.1		Tamsi karijos mediena	→ P. 136	✓	✓	✓			

**Praustuvo plotis 120 cm**

Geberit iCon spintelė praustuvui, su stalčiumi	502.313.01.1		balta	→ P. 137	✓	✓	✓			
	502.313.01.2		Balta, chromuota rankena	→ P. 137	✓	✓	✓			
	502.313.01.3		Balta/matinė	→ P. 137	✓	✓	✓			
	502.313.JK.1		lavos spalva	→ P. 137	✓	✓	✓			
	502.313.JL.1		smėlio pilka	→ P. 137	✓	✓	✓			
	502.313.JH.1		ąžuolas	→ P. 137	✓	✓	✓			
	502.313.JR.1		Tamsi karijos mediena	→ P. 137	✓	✓	✓			

**Praustuvo plotis 60 cm**

Geberit iCon spintelė praustuvui, su dviem stalčiais	502.303.01.1		balta	→ P. 138	✓	✓	✓	✓		
	502.303.01.2		Balta, chromuota rankena	→ P. 138	✓	✓	✓	✓		
	502.303.01.3		Balta/matinė	→ P. 138	✓	✓	✓	✓		
	502.303.JK.1		lavos spalva	→ P. 138	✓	✓	✓	✓		
	502.303.JL.1		smėlio pilka	→ P. 138	✓	✓	✓	✓		
	502.303.JH.1		ąžuolas	→ P. 138	✓	✓	✓	✓		
	502.303.JR.1		Tamsi karijos mediena	→ P. 138	✓	✓	✓	✓		

**Praustuvo plotis 75 cm**

Geberit iCon spintelė praustuvui, su dviem stalčiais	502.304.01.1		balta	→ P. 138	✓	✓	✓		✓	
	502.304.01.2		Balta, chromuota rankena	→ P. 138	✓	✓	✓		✓	
	502.304.01.3		Balta/matinė	→ P. 138	✓	✓	✓		✓	
	502.304.JK.1		lavos spalva	→ P. 138	✓	✓	✓		✓	
	502.304.JL.1		smėlio pilka	→ P. 138	✓	✓	✓		✓	
	502.304.JH.1		ąžuolas	→ P. 138	✓	✓	✓		✓	
	502.304.JR.1		Tamsi karijos mediena	→ P. 138	✓	✓	✓		✓	





SC0id, Parengta: M01 2023

	Rankšluosčio laikiklis	Rankšluosčio laikiklis, stačiakampiai kampai	Rankšluosčio laikiklis, užapvalinti kampai	Geberit rankšluosčio kabliukas	Stalčiaus plotis	
					60 cm	75 cm
	→ P. 151	→ P. 575	→ P. 575	→ P. 201	→ P. 54	→ P. 54
	502.328.00.1	510040000	510140000	500.647.JK.2	502.349.00.1	502.350.00.1
	502.328.01.3					
	502.328.JK.1					
	502.328.JL.1					

**Praustuvo plotis 90 cm**

Geberit iCon spintelė praustuvui, su dviem stalčiais	502.305.01.1		balta	→ P. 138	✓	✓	✓			
	502.305.01.2		Balta, chromuota rankena	→ P. 138	✓	✓	✓			
	502.305.01.3		Balta/matinė	→ P. 138	✓	✓	✓			
	502.305.JK.1		lavos spalva	→ P. 138	✓	✓	✓			
	502.305.JL.1		smėlio pilka	→ P. 138	✓	✓	✓			
	502.305.JH.1		ąžuolas	→ P. 138	✓	✓	✓			
	502.305.JR.1		Tamsi karijos mediena	→ P. 138	✓	✓	✓			

**Praustuvo plotis 120 cm**

Geberit iCon spintelė praustuvui, su dviem stalčiais	502.306.01.1		balta	→ P. 139	✓	✓	✓			
	502.306.01.2		Balta, chromuota rankena	→ P. 139	✓	✓	✓			
	502.306.01.3		Balta/matinė	→ P. 139	✓	✓	✓			
	502.306.JK.1		lavos spalva	→ P. 139	✓	✓	✓			
	502.306.JL.1		smėlio pilka	→ P. 139	✓	✓	✓			
	502.306.JH.1		ąžuolas	→ P. 139	✓	✓	✓			
	502.306.JR.1		Tamsi karijos mediena	→ P. 139	✓	✓	✓			

**Praustuvo plotis 60 cm**

Geberit iCon spintelė praustuvui, su dviem stalčiais, kompaktiško gylio	502.307.01.1		balta	→ P. 140						
	502.307.01.2		Balta, chromuota rankena	→ P. 140						
	502.307.01.3		Balta/matinė	→ P. 140						
	502.307.JK.1		lavos spalva	→ P. 140						
	502.307.JL.1		smėlio pilka	→ P. 140						
	502.307.JH.1		ąžuolas	→ P. 140						
	502.307.JR.1		Tamsi karijos mediena	→ P. 140						

**Praustuvo plotis 75 cm**

Geberit iCon spintelė praustuvui, su dviem stalčiais, kompaktiško gylio	502.308.01.1		balta	→ P. 140						
	502.308.01.2		Balta, chromuota rankena	→ P. 140						
	502.308.01.3		Balta/matinė	→ P. 140						
	502.308.JK.1		lavos spalva	→ P. 140						
	502.308.JL.1		smėlio pilka	→ P. 140						
	502.308.JH.1		ąžuolas	→ P. 140						
	502.308.JR.1		Tamsi karijos mediena	→ P. 140						









**Spintelės dvigubam praustuvui**

**Praustuvo plotis 120 cm**

Geberit iCon spintelė dvigubam praustuvui, su dviem stalčiais	502.314.01.1		balta	→ P. 141	✓	✓	✓	✓		
	502.314.01.2		Balta, chromuota rankena	→ P. 141	✓	✓	✓	✓		
	502.314.01.3		Balta/matinė	→ P. 141	✓	✓	✓	✓		
	502.314.JK.1		lavos spalva	→ P. 141	✓	✓	✓	✓		
	502.314.JL.1		smėlio pilka	→ P. 141	✓	✓	✓	✓		
	502.314.JH.1		ąžuolas	→ P. 141	✓	✓	✓	✓		
	502.314.JR.1		Tamsi karijos mediena	→ P. 141	✓	✓	✓	✓		



SC0id, Parengta: M01 2023

				Rankšluosčio laikiklis	Rankšluosčio laikiklis, stačiakampiai kampai	Rankšluosčio laikiklis, užapvalinti kampai	Geberit rankšluosčio kabliukas	Stalčiaus jėga		
								60 cm	75 cm	
										
				→ P. 151	→ P. 575	→ P. 575	→ P. 201	→ P. 54	→ P. 54	
				502.328.00.1	510040000	510140000	500.647.JK.2	502.349.00.1	502.350.00.1	
				502.328.01.3						
				502.328.JK.1						
				502.328.JL.1						
				502.328.JR.1						
Geberit iCon spintelė dvigubam praustuvui, su keturiais stalčiais	502.309.01.1		balta	→ P. 142	✓	✓	✓	✓		
	502.309.01.2		Balta, chromuota rankena	→ P. 142	✓	✓	✓	✓		
	502.309.01.3		Balta/matinė	→ P. 142	✓	✓	✓	✓		
	502.309.JK.1		lavos spalva	→ P. 142	✓	✓	✓	✓		
	502.309.JL.1		smėlio pilka	→ P. 142	✓	✓	✓	✓		
	502.309.JH.1		ąžuolas	→ P. 142	✓	✓	✓	✓		
	502.309.JR.1		Tamsi karijos mediena	→ P. 142	✓	✓	✓	✓		
<b>Šoninės spintelės</b>										
Geberit iCon šoninė spintelė, su dviem stalčiais	502.315.01.1		balta	→ P. 145	✓	✓	✓	✓		
	502.315.01.2		Balta, chromuota rankena	→ P. 145	✓	✓	✓	✓		
	502.315.01.3		Balta/matinė	→ P. 145	✓	✓	✓	✓		
	502.315.JK.1		lavos spalva	→ P. 145	✓	✓	✓	✓		
	502.315.JL.1		smėlio pilka	→ P. 145	✓	✓	✓	✓		
	502.315.JH.1		ąžuolas	→ P. 145	✓	✓	✓	✓		
	502.315.JR.1		Tamsi karijos mediena	→ P. 145	✓	✓	✓	✓		
<b>Aukštos spintelės</b>										
Geberit iCon aukšta spintelė su vienu duralėmis	502.316.01.1		balta	→ P. 143			✓			
	502.316.01.3		Balta/matinė	→ P. 143			✓			
	502.316.JK.1		lavos spalva	→ P. 143				✓		
	502.316.JL.1		smėlio pilka	→ P. 143				✓		
	502.316.JH.1		ąžuolas	→ P. 143				✓		
	502.316.JR.1		Tamsi karijos mediena	→ P. 143				✓		
Geberit iCon aukšta spintelė su vienu duralėmis ir vidiniu veidrodžiu, kompaktiško gylis	502.317.01.1		balta	→ P. 144			✓			
	502.317.01.3		Balta/matinė	→ P. 144			✓			
	502.317.JK.1		lavos spalva	→ P. 144				✓		
	502.317.JL.1		smėlio pilka	→ P. 144				✓		
	502.317.JH.1		ąžuolas	→ P. 144				✓		
	502.317.JR.1		Tamsi karijos mediena	→ P. 144				✓		
<b>Pakabinamosios spintelės</b>										
Geberit iCon stačiakampė pakabinama spintelė, su vienu duralėmis	502.318.01.1		balta	→ P. 147			✓			
	502.318.01.3		Balta/matinė	→ P. 147			✓			
	502.318.JK.1		lavos spalva	→ P. 147				✓		
	502.318.JL.1		smėlio pilka	→ P. 147				✓		
	502.318.JH.1		ąžuolas	→ P. 147				✓		
	502.318.JR.1		Tamsi karijos mediena	→ P. 147				✓		
Geberit iCon kvadratinė pakabinama spintelė, su vienu duralėmis	502.319.01.1		balta	→ P. 147			✓			
	502.319.01.3		Balta/matinė	→ P. 147			✓			
	502.319.JK.1		lavos spalva	→ P. 147				✓		
	502.319.JL.1		smėlio pilka	→ P. 147				✓		
	502.319.JH.1		ąžuolas	→ P. 147				✓		
	502.319.JR.1		Tamsi karijos mediena	→ P. 147				✓		

✓ Suderinama



## Praustuvų spintelės

### Geberit iCon spintelė praustuvui mažiems vonios kambariams, su vienomis durelėmis

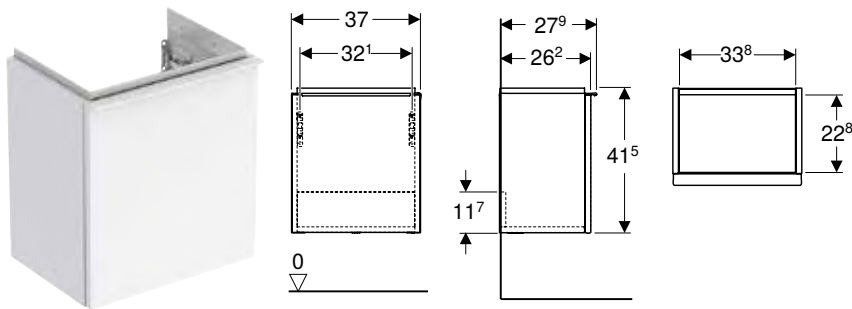

#### Techniniai duomenys

Produkto medžiaga | Didelio tankio trijų sluoksnių medienos drožlių plokštė

#### Tiekiamas komplektas

- Spintelė praustuvui mažiems vonios kambariams
- Tvirtinimai

#### Savybės

- Sertifikuota FSC™ C134279
- Pakabinama (-as)
- Su vienomis durimis
- Durys su švelnaus uždarymo mechanizmu
- Atidaroma su rankena
- Rankeną galima pakeisti
- Atsparumas drėgmei
- Pristatoma surinkta

Gaminio Nr.	Spalva / paviršius	B [cm]	Praustuvo plotis [cm]	H [cm]	T [cm]	EUR/Vnt.
<b>Durys: Vyriai dešinėje</b>						
502.300.01.1	Korpusas ir priekis: baltas / lakuotas, blizgus Rankena: balta / matinė, dažyta miltelinio būdu	37	38	41,5	27,9	498,20
502.300.01.2	Korpusas ir priekis: baltas / lakuotas, blizgus Rankena: chromuota, blizgi	37	38	41,5	27,9	498,20
502.300.01.3 *	Korpusas ir priekis: baltas / matinis Rankena: balta / matinė, dažyta miltelinio būdu	37	38	41,5	27,9	498,20
502.300.JH.1	Korpusas ir priekis: ažuolas / melamino dervos danga Rankena: lavos spalva / matinė, dažyta miltelinio būdu	37	38	41,5	27,9	498,20
502.300.JK.1	Korpusas ir priekis: lavos spalva / matinis Rankena: lavos spalva / matinė, dažyta miltelinio būdu	37	38	41,5	27,9	498,20
502.300.JL.1 *	Korpusas ir priekis: smėlio pilka / lakuotas, blizgus Rankena: smėlio pilka / matinė, dažyta miltelinio būdu	37	38	41,5	27,9	498,20
502.300.JR.1 *	Korpusas ir priekis: tamsi karijos mediena / melamino dervos danga Rankena: lavos spalva / matinė, dažyta miltelinio būdu	37	38	41,5	27,9	498,20
<b>Durys: Vyriai kairėje</b>						
502.301.01.1	Korpusas ir priekis: baltas / lakuotas, blizgus Rankena: balta / matinė, dažyta miltelinio būdu	37	38	41,5	27,9	498,20
502.301.01.2	Korpusas ir priekis: baltas / lakuotas, blizgus Rankena: chromuota, blizgi	37	38	41,5	27,9	498,20
502.301.01.3 *	Korpusas ir priekis: baltas / matinis Rankena: balta / matinė, dažyta miltelinio būdu	37	38	41,5	27,9	498,20
502.301.JH.1	Korpusas ir priekis: ažuolas / melamino dervos danga Rankena: lavos spalva / matinė, dažyta miltelinio būdu	37	38	41,5	27,9	498,20
502.301.JK.1	Korpusas ir priekis: lavos spalva / matinis Rankena: lavos spalva / matinė, dažyta miltelinio būdu	37	38	41,5	27,9	498,20
502.301.JL.1 *	Korpusas ir priekis: smėlio pilka / lakuotas, blizgus Rankena: smėlio pilka / matinė, dažyta miltelinio būdu	37	38	41,5	27,9	498,20
502.301.JR.1 *	Korpusas ir priekis: tamsi karijos mediena / melamino dervos danga Rankena: lavos spalva / matinė, dažyta miltelinio būdu	37	38	41,5	27,9	498,20

\* Gaminiai pagal užsakymą

#### Galima derinti su

- Geberit Option Plus Square veidrodis su apšvietimu, su tiesioginiu ir netiesioginiu apšvietimu → P. 367
- Geberit Option Oval veidrodis su netiesioginiu apšvietimu → P. 369
- Geberit Option apvalus veidrodis su apšvietimu, su tiesioginiu ir netiesioginiu apšvietimu → P. 368
- Geberit iCon praustuvas mažiems vonios kambariams → P. 114
- Geberit iCon Light praustuvas mažiems vonios kambariams → P. 115
- Geberit iCon šoninis elementas → P. 146

#### Priedai

- Priedų apžvalga – Geberit iCon vonios kambario baldai → P. 127

## Geberit iCon spintelė praustuvui mažiems vonios kambariams, su stalčiumi

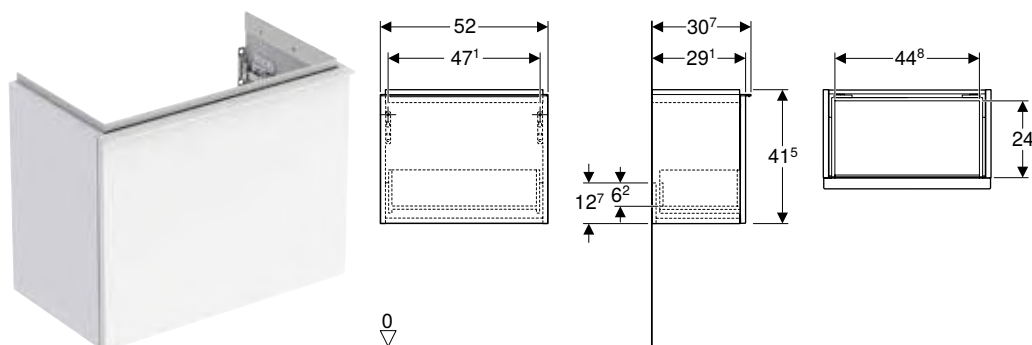

### Techniniai duomenys

Produkto medžiaga	Didelio tankio trijų sluoksnių medienos drožlių plokštė
Didžiausia stalčiaus apkrova	30 kg

### Tiekiamas komplektas

- Spintelė praustuvui mažiems vonios kambariams
- Tvirtinimai

### Savybės

- Sertifikuota FSC™ C134279
- Pakabinama (-as)
- Su vienu stalčiumi
- Atidaroma su rankena
- Stalčius su švelnaus uždarymo mechanizmu
- Rankeną galima pakeisti
- Stalčiai be sifono išpjovos
- Atsparumas drėgmei
- Pristatoma surinkta

Gaminio Nr.	Spalva / paviršius	B H T			EUR/Vnt.
		[cm]	[cm]	[cm]	
<b>Praustuvo plotis: 53 cm</b>					
502.302.01.1	Korpusas ir priekis: baltas / lakuotas, blizgus Rankena: balta / matinė, dažyta miltelinio būdu	52	41,5	30,7	600,00
502.302.01.2	Korpusas ir priekis: baltas / lakuotas, blizgus Rankena: chromuota, blizgi	52	41,5	30,7	600,00
502.302.01.3 *	Korpusas ir priekis: baltas / matinis Rankena: balta / matinė, dažyta miltelinio būdu	52	41,5	30,7	600,00
502.302.JH.1	Korpusas ir priekis: ažuolas / melamino dervos danga Rankena: lavos spalva / matinė, dažyta miltelinio būdu	52	41,5	30,7	600,00
502.302.JK.1	Korpusas ir priekis: lavos spalva / matinis Rankena: lavos spalva / matinė, dažyta miltelinio būdu	52	41,5	30,7	600,00
502.302.JL.1 *	Korpusas ir priekis: smėlio pilka / lakuotas, blizgus Rankena: smėlio pilka / matinė, dažyta miltelinio būdu	52	41,5	30,7	600,00
502.302.JR.1 *	Korpusas ir priekis: tamsi karijos mediena / melamino dervos danga Rankena: lavos spalva / matinė, dažyta miltelinio būdu	52	41,5	30,7	600,00

\* Gaminiai pagal užsakymą

### Galima derinti su

- Geberit Option Plus Square veidrodis su apšvietimu, su tiesioginiu ir netiesioginiu apšvietimu → P. 367
- Geberit Option Oval veidrodis su netiesioginiu apšvietimu → P. 369
- Geberit Option apvalus veidrodis su apšvietimu, su tiesioginiu ir netiesioginiu apšvietimu → P. 368
- Geberit iCon praustuvas mažiems vonios kambariams su daiktų laikymo paviršiumi → P. 114
- Geberit iCon Light praustuvas mažiems vonios kambariams su daiktų laikymo paviršiumi → P. 115
- Geberit iCon šoninis elementas → P. 146

### Priedai

- Priedų apžvalga – Geberit iCon vonios kambario baldai → P. 127

## Geberit iCon spintelė praustuvui, su stalčiumi

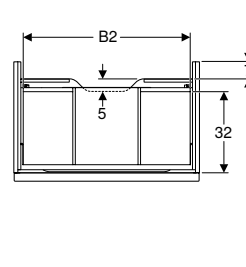
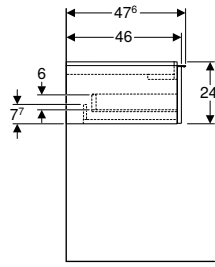
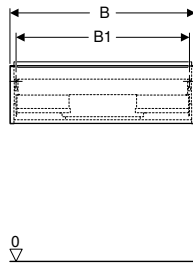

### Techniniai duomenys

Produkto medžiaga	Didelio tankio trijų sluoksnių medienos drožlių plokštė
Didžiausia stalčiaus apkrova	30 kg

### Tiekiamas komplektas

- Spintelė praustuvui
- Tvirtinimai

### Savybės

- Sertifikuota FSC™ C134279
- Pakabinama (-as)
- Su vienu stalčiumi
- Atidaroma su rankena
- Rankeną galima pakeisti
- Stalčius su švelnaus uždarymo mechanizmu
- Stalčiai be sifono išpjovos
- Atsparumas drėgmei
- Pristatoma surinkta

Gaminio Nr.	Spalva / paviršius	B [cm]	B1 [cm]	B2 [cm]	H [cm]	T [cm]	EUR/Vnt.
<b>Praustuvo plotis: 60 cm</b>							
502.310.01.1	Korpusas ir priekis: baltas / lakuotas, blizgus Rankena: balta / matinė, dažyta miltelinio būdu	59,2	54,3	51,7	24,7	47,6	563,21
502.310.01.2	Korpusas ir priekis: baltas / lakuotas, blizgus Rankena: chromuota, blizgi	59,2	54,3	51,7	24,7	47,6	563,21
502.310.01.3 *	Korpusas ir priekis: baltas / matinis Rankena: balta / matinė, dažyta miltelinio būdu	59,2	54,3	51,7	24,7	47,6	563,21
502.310.JH.1	Korpusas ir priekis: ažuolas / melamino dervos danga Rankena: lavos spalva / matinė, dažyta miltelinio būdu	59,2	54,3	51,7	24,7	47,6	563,21
502.310.JK.1	Korpusas ir priekis: lavos spalva / matinis Rankena: lavos spalva / matinė, dažyta miltelinio būdu	59,2	54,3	51,7	24,7	47,6	563,21
502.310.JL.1 *	Korpusas ir priekis: smėlio pilka / lakuotas, blizgus Rankena: smėlio pilka / matinė, dažyta miltelinio būdu	59,2	54,3	51,7	24,7	47,6	563,21
502.310.JR.1 *	Korpusas ir priekis: tamsi karijos mediena / melamino dervos danga Rankena: lavos spalva / matinė, dažyta miltelinio būdu	59,2	54,3	51,7	24,7	47,6	563,21
<b>Praustuvo plotis: 75 cm</b>							
502.311.01.1	Korpusas ir priekis: baltas / lakuotas, blizgus Rankena: balta / matinė, dažyta miltelinio būdu	74	69,1	66,5	24,7	47,6	649,35
502.311.01.2	Korpusas ir priekis: baltas / lakuotas, blizgus Rankena: chromuota, blizgi	74	69,1	66,5	24,7	47,6	649,35
502.311.01.3 *	Korpusas ir priekis: baltas / matinis Rankena: balta / matinė, dažyta miltelinio būdu	74	69,1	66,5	24,7	47,6	649,35
502.311.JH.1	Korpusas ir priekis: ažuolas / melamino dervos danga Rankena: lavos spalva / matinė, dažyta miltelinio būdu	74	69,1	66,5	24,7	47,6	649,35
502.311.JK.1	Korpusas ir priekis: lavos spalva / matinis Rankena: lavos spalva / matinė, dažyta miltelinio būdu	74	69,1	66,5	24,7	47,6	649,35
502.311.JL.1 *	Korpusas ir priekis: smėlio pilka / lakuotas, blizgus Rankena: smėlio pilka / matinė, dažyta miltelinio būdu	74	69,1	66,5	24,7	47,6	649,35
502.311.JR.1 *	Korpusas ir priekis: tamsi karijos mediena / melamino dervos danga Rankena: lavos spalva / matinė, dažyta miltelinio būdu	74	69,1	66,5	24,7	47,6	649,35
<b>Praustuvo plotis: 90 cm</b>							
502.312.01.1	Korpusas ir priekis: baltas / lakuotas, blizgus Rankena: balta / matinė, dažyta miltelinio būdu	88,8	83,1	81,5	24,7	47,6	728,90
502.312.01.2	Korpusas ir priekis: baltas / lakuotas, blizgus Rankena: chromuota, blizgi	88,8	83,1	81,5	24,7	47,6	728,90
502.312.01.3 *	Korpusas ir priekis: baltas / matinis Rankena: balta / matinė, dažyta miltelinio būdu	88,8	83,1	81,5	24,7	47,6	728,90
502.312.JH.1	Korpusas ir priekis: ažuolas / melamino dervos danga Rankena: lavos spalva / matinė, dažyta miltelinio būdu	88,8	83,1	81,5	24,7	47,6	728,90
502.312.JK.1	Korpusas ir priekis: lavos spalva / matinis Rankena: lavos spalva / matinė, dažyta miltelinio būdu	88,8	83,1	81,5	24,7	47,6	728,90
502.312.JL.1 *	Korpusas ir priekis: smėlio pilka / lakuotas, blizgus Rankena: smėlio pilka / matinė, dažyta miltelinio būdu	88,8	83,1	81,5	24,7	47,6	728,90
502.312.JR.1 *	Korpusas ir priekis: tamsi karijos mediena / melamino dervos danga Rankena: lavos spalva / matinė, dažyta miltelinio būdu	88,8	83,1	81,5	24,7	47,6	728,90

\* Gaminiai pagal užsakymą

Gaminio Nr.	Spalva / paviršius	B	B1	B2	H	T	EUR/Vnt.
		[cm]	[cm]	[cm]	[cm]	[cm]	
<b>Praustuvo plotis: 120 cm</b>							
502.313.01.1	Korpusas ir priekis: baltas / lakuotas, blizgus Rankena: balta / matinė, dažyta milteliniais būdu	118,4	113,5	111,2	24,7	47,6	838,16
502.313.01.2	Korpusas ir priekis: baltas / lakuotas, blizgus Rankena: chromuota, blizgi	118,4	113,5	111,2	24,7	47,6	838,16
502.313.01.3 *	Korpusas ir priekis: baltas / matinis Rankena: balta / matinė, dažyta milteliniais būdu	118,4	113,5	111,2	24,7	47,6	838,16
502.313.JH.1	Korpusas ir priekis: ąžuolas / melamino dervos danga Rankena: lavos spalva / matinė, dažyta milteliniais būdu	118,4	113,5	111,2	24,7	47,6	838,16
502.313.JK.1	Korpusas ir priekis: lavos spalva / matinis Rankena: lavos spalva / matinė, dažyta milteliniais būdu	118,4	113,5	111,2	24,7	47,6	838,16
502.313.JL.1 *	Korpusas ir priekis: smėlio pilka / lakuotas, blizgus Rankena: smėlio pilka / matinė, dažyta milteliniais būdu	118,4	113,5	111,2	24,7	47,6	838,16
502.313.JR.1 *	Korpusas ir priekis: tamsi karijos mediena / melamino dervos danga Rankena: lavos spalva / matinė, dažyta milteliniais būdu	118,4	113,5	111,2	24,7	47,6	838,16

\* Gaminiai pagal užsakymą

#### Užsakyti papildomai

- Geberit praustuvo jungtis

#### Galima derinti su

- Geberit Option Plus Square veidrodis su apšvietimu, su tiesioginiu ir netiesioginiu apšvietimu → P. 367
- Geberit Option Oval veidrodis su netiesioginiu apšvietimu → P. 369
- Geberit Option apvalus veidrodis su apšvietimu, su tiesioginiu ir netiesioginiu apšvietimu → P. 368
- Geberit iCon praustuvas → P. 116
- Geberit iCon Light praustuvas → P. 117
- Geberit iCon Light praustuvas su daiktų laikymo paviršiumi → P. 118
- Geberit iCon baldinis praustuvas → P. 121
- Geberit iCon šoninė spintelė, su dviem stalčiais → P. 145
- Geberit Option Plus veidrodinė spintelė su apšvietimu ir dvejomis durelėmis → P. 373
- Geberit Option Plus veidrodinė spintelė su apšvietimu ir trejomis durelėmis → P. 374

#### Priedai

- Priedų apžvalga – Geberit iCon vonios kambario baldai → P. 127



- Spintelei ir praustuviui montuoti reikia Geberit praustuvo jungties, vietą taupančio modelio. Žr. asortimento apžvalgą – Geberit iCon praustuvo jungtys, vietą taupantis modelis



## Geberit iCon spintelė praustuvui, su dviem stalčiais

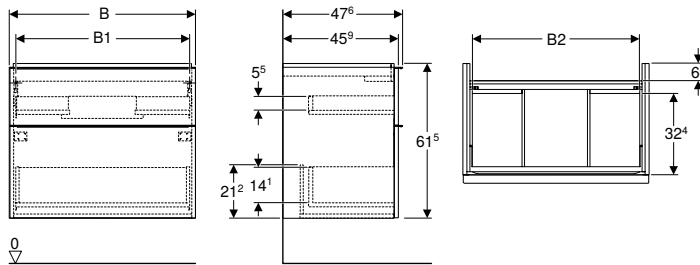

### Techniniai duomenys

Produkto medžiaga	Didelio tankio trijų sluoksnių medienos drožlių plokštė
Didžiausia stalčiaus apkrova	30 kg

### Tiekiamas komplektas

- Spintelė praustuvui
- Tvirtinimai

### Savybės

- Sertifikuota FSC™ C134279
- Pakabinama (-as)
- Su dviem stalčiais
- Atidaroma su rankena
- Rankeną galima pakeisti
- Stalčius su švelnaus uždarymo mechanizmu
- Stalčiai be sifono išpjovos
- Atsparumas drėgmei
- Pristatoma surinkta

Gaminio Nr.	Spalva / paviršius	B [cm]	B1 [cm]	B2 [cm]	H [cm]	T [cm]	EUR/Vnt.
<b>Praustuvo plotis: 60 cm</b>							
502.303.01.1	Korpusas ir priekis: baltas / lakuotas, blizgus Rankena: balta / matinė, dažyta miltelinio būdu	59,2	54,3	51,7	61,5	47,6	810,07
502.303.01.2	Korpusas ir priekis: baltas / lakuotas, blizgus Rankena: chromuota, blizgi	59,2	54,3	51,7	61,5	47,6	810,07
502.303.01.3 *	Korpusas ir priekis: baltas / matinis Rankena: balta / matinė, dažyta miltelinio būdu	59,2	54,3	51,7	61,5	47,6	810,07
502.303.JH.1	Korpusas ir priekis: ažuolas / melamino dervos danga Rankena: lavos spalva / matinė, dažyta miltelinio būdu	59,2	54,3	51,7	61,5	47,6	810,07
502.303.JK.1	Korpusas ir priekis: lavos spalva / matinis Rankena: lavos spalva / matinė, dažyta miltelinio būdu	59,2	54,3	51,7	61,5	47,6	810,07
502.303.JL.1 *	Korpusas ir priekis: smėlio pilka / lakuotas, blizgus Rankena: smėlio pilka / matinė, dažyta miltelinio būdu	59,2	54,3	51,7	61,5	47,6	810,07
502.303.JR.1 *	Korpusas ir priekis: tamsi karijos mediena / melamino dervos danga Rankena: lavos spalva / matinė, dažyta miltelinio būdu	59,2	54,3	51,7	61,5	47,6	810,07
<b>Praustuvo plotis: 75 cm</b>							
502.304.01.1	Korpusas ir priekis: baltas / lakuotas, blizgus Rankena: balta / matinė, dažyta miltelinio būdu	74	69,1	66,5	61,5	47,6	910,38
502.304.01.2	Korpusas ir priekis: baltas / lakuotas, blizgus Rankena: chromuota, blizgi	74	69,1	66,5	61,5	47,6	910,38
502.304.01.3 *	Korpusas ir priekis: baltas / matinis Rankena: balta / matinė, dažyta miltelinio būdu	74	69,1	66,5	61,5	47,6	910,38
502.304.JH.1	Korpusas ir priekis: ažuolas / melamino dervos danga Rankena: lavos spalva / matinė, dažyta miltelinio būdu	74	69,1	66,5	61,5	47,6	910,38
502.304.JK.1	Korpusas ir priekis: lavos spalva / matinis Rankena: lavos spalva / matinė, dažyta miltelinio būdu	74	69,1	66,5	61,5	47,6	910,38
502.304.JL.1 *	Korpusas ir priekis: smėlio pilka / lakuotas, blizgus Rankena: smėlio pilka / matinė, dažyta miltelinio būdu	74	69,1	66,5	61,5	47,6	910,38
502.304.JR.1 *	Korpusas ir priekis: tamsi karijos mediena / melamino dervos danga Rankena: lavos spalva / matinė, dažyta miltelinio būdu	74	69,1	66,5	61,5	47,6	910,38
<b>Praustuvo plotis: 90 cm</b>							
502.305.01.1	Korpusas ir priekis: baltas / lakuotas, blizgus Rankena: balta / matinė, dažyta miltelinio būdu	88,8	83,1	81,5	61,5	47,6	1020,52
502.305.01.2	Korpusas ir priekis: baltas / lakuotas, blizgus Rankena: chromuota, blizgi	88,8	83,1	81,5	61,5	47,6	1020,52
502.305.01.3 *	Korpusas ir priekis: baltas / matinis Rankena: balta / matinė, dažyta miltelinio būdu	88,8	83,1	81,5	61,5	47,6	1020,52
502.305.JH.1	Korpusas ir priekis: ažuolas / melamino dervos danga Rankena: lavos spalva / matinė, dažyta miltelinio būdu	88,8	83,1	81,5	61,5	47,6	1020,52
502.305.JK.1	Korpusas ir priekis: lavos spalva / matinis Rankena: lavos spalva / matinė, dažyta miltelinio būdu	88,8	83,1	81,5	61,5	47,6	1020,52
502.305.JL.1 *	Korpusas ir priekis: smėlio pilka / lakuotas, blizgus Rankena: smėlio pilka / matinė, dažyta miltelinio būdu	88,8	83,1	81,5	61,5	47,6	1020,52
502.305.JR.1 *	Korpusas ir priekis: tamsi karijos mediena / melamino dervos danga Rankena: lavos spalva / matinė, dažyta miltelinio būdu	88,8	83,1	81,5	61,5	47,6	1020,52

\* Gaminiai pagal užsakymą

Gaminio Nr.	Spalva / paviršius	B	B1	B2	H	T	EUR/Vnt.
		[cm]	[cm]	[cm]	[cm]	[cm]	
<b>Praustuvo plotis: 120 cm</b>							
502.306.01.1	Korpusas ir priekis: baltas / lakuotas, blizgus Rankena: balta / matinė, dažyta miltelinio būdu	118,4	113,5	112	61,5	47,6	1327,53
502.306.01.2	Korpusas ir priekis: baltas / lakuotas, blizgus Rankena: chromuota, blizgi	118,4	113,5	112	61,5	47,6	1327,53
502.306.01.3 *	Korpusas ir priekis: baltas / matinis Rankena: balta / matinė, dažyta miltelinio būdu	118,4	113,5	112	61,5	47,6	1327,53
502.306.JH.1	Korpusas ir priekis: ąžuolas / melamino dervos danga Rankena: lavos spalva / matinė, dažyta miltelinio būdu	118,4	113,5	112	61,5	47,6	1327,53
502.306.JK.1	Korpusas ir priekis: lavos spalva / matinis Rankena: lavos spalva / matinė, dažyta miltelinio būdu	118,4	113,5	112	61,5	47,6	1327,53
502.306.JL.1 *	Korpusas ir priekis: smėlio pilka / lakuotas, blizgus Rankena: smėlio pilka / matinė, dažyta miltelinio būdu	118,4	113,5	112	61,5	47,6	1327,53
502.306.JR.1 *	Korpusas ir priekis: tamsi karijos mediena / melamino dervos danga Rankena: lavos spalva / matinė, dažyta miltelinio būdu	118,4	113,5	112	61,5	47,6	1327,53

\* Gaminiai pagal užsakymą

#### Užsakyti papildomai

- Geberit praustuvo jungtis

#### Galima derinti su

- Geberit Option Plus Square veidrodis su apšvietimu, su tiesioginiu ir netiesioginiu apšvietimu → P. 367
- Geberit Option Oval veidrodis su netiesioginiu apšvietimu → P. 369
- Geberit Option apvalus veidrodis su apšvietimu, su tiesioginiu ir netiesioginiu apšvietimu → P. 368
- Geberit iCon praustuvas → P. 116
- Geberit iCon Light praustuvas → P. 117
- Geberit iCon Light praustuvas su daiktų laikymo paviršiumi → P. 118
- Geberit iCon baldinis praustuvas → P. 121
- Geberit iCon šoninė spintelė, su dviem stalčiais → P. 145
- Geberit Option Plus veidrodinė spintelė su apšvietimu ir dvejomis drelėmis → P. 373
- Geberit Option Plus veidrodinė spintelė su apšvietimu ir trejomis drelėmis → P. 374

#### Priedai

- Priedų apžvalga – Geberit iCon vonios kambario baldai → P. 127



- Spintelei ir praustuviui montuoti reikia Geberit praustuvo jungties, vietą taupančio modelio. Žr. asortimento apžvalgą – Geberit iCon praustuvo jungtys, vietą taupantis modelis

## Geberit iCon spintelė praustuvui, su dviem stalčiais, kompaktiško gylio

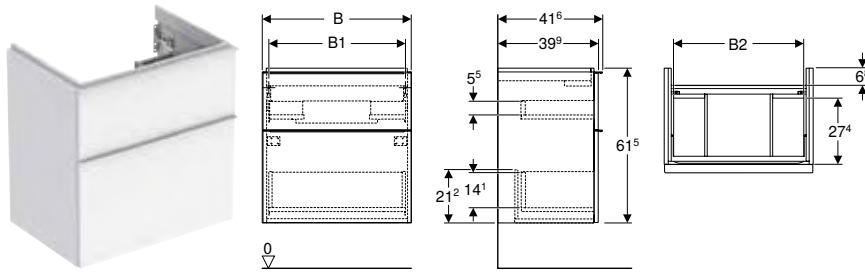

### Techniniai duomenys

Produkto medžiaga	Didelio tankio trijų sluoksnių medienos drožlių plokštė
Didžiausia stalčiaus apkrova	30 kg

### Tiekiamas komplektas

- Spintelė praustuvui
- Tvirtinimai

### Savybės

- Sertifikuota FSC™ C134279
- Pakabinama (-as)
- Su dviem stalčiais
- Atidaroma su rankena
- Rankeną galima pakeisti
- Stalčius su švelnaus uždarymo mechanizmu
- Stalčiai be sifono išpjovos
- Kompaktiškas ilgis
- Atsparumas drėgmei
- Pristatoma surinkta

Gaminio Nr.	Spalva / paviršius	B [cm]	B1 [cm]	B2 [cm]	H [cm]	T [cm]	EUR/Vnt.
<b>Praustuvo plotis: 60 cm</b>							
502.307.01.1	Korpusas ir priekis: baltas / lakuotas, blizgus Rankena: balta / matinė, dažyta miltelinio būdu	59,2	54,3	51,7	61,5	41,6	810,07
502.307.01.2	Korpusas ir priekis: baltas / lakuotas, blizgus Rankena: chromuota, blizgi	59,2	54,3	51,7	61,5	41,6	810,07
502.307.01.3 *	Korpusas ir priekis: baltas / matinis Rankena: balta / matinė, dažyta miltelinio būdu	59,2	54,3	51,7	61,5	41,6	810,07
502.307.JH.1	Korpusas ir priekis: ažuolas / melamino dervos danga Rankena: lavos spalva / matinė, dažyta miltelinio būdu	59,2	54,3	51,7	61,5	41,6	810,07
502.307.JK.1	Korpusas ir priekis: lavos spalva / matinis Rankena: lavos spalva / matinė, dažyta miltelinio būdu	59,2	54,3	51,7	61,5	41,6	810,07
502.307.JL.1 *	Korpusas ir priekis: smėlio pilka / lakuotas, blizgus Rankena: smėlio pilka / matinė, dažyta miltelinio būdu	59,2	54,3	51,7	61,5	41,6	810,07
502.307.JR.1 *	Korpusas ir priekis: tamsi karijos mediena / melamino dervos danga Rankena: lavos spalva / matinė, dažyta miltelinio būdu	59,2	54,3	51,7	61,5	41,6	810,07
<b>Praustuvo plotis: 75 cm</b>							
502.308.01.1	Korpusas ir priekis: baltas / lakuotas, blizgus Rankena: balta / matinė, dažyta miltelinio būdu	74	69,1	66,5	61,5	41,6	910,38
502.308.01.2	Korpusas ir priekis: baltas / lakuotas, blizgus Rankena: chromuota, blizgi	74	69,1	66,5	61,5	41,6	910,38
502.308.01.3 *	Korpusas ir priekis: baltas / matinis Rankena: balta / matinė, dažyta miltelinio būdu	74	69,1	66,5	61,5	41,6	910,38
502.308.JH.1	Korpusas ir priekis: ažuolas / melamino dervos danga Rankena: lavos spalva / matinė, dažyta miltelinio būdu	74	69,1	66,5	61,5	41,6	910,38
502.308.JK.1	Korpusas ir priekis: lavos spalva / matinis Rankena: lavos spalva / matinė, dažyta miltelinio būdu	74	69,1	66,5	61,5	41,6	910,38
502.308.JL.1 *	Korpusas ir priekis: smėlio pilka / lakuotas, blizgus Rankena: smėlio pilka / matinė, dažyta miltelinio būdu	74	69,1	66,5	61,5	41,6	910,38
502.308.JR.1 *	Korpusas ir priekis: tamsi karijos mediena / melamino dervos danga Rankena: lavos spalva / matinė, dažyta miltelinio būdu	74	69,1	66,5	61,5	41,6	910,38

\* Gaminiai pagal užsakymą

### Užsakyti papildomai

- Geberit praustuvo jungtis

### Galima derinti su

- Geberit Option Plus Square veidrodis su apšvietimu, su tiesioginiu ir netiesioginiu apšvietimu → P. 367
- Geberit Option Oval veidrodis su netiesioginiu apšvietimu → P. 369
- Geberit Option apvalus veidrodis su apšvietimu, su tiesioginiu ir netiesioginiu apšvietimu → P. 368
- Geberit iCon Light praustuvas, kompaktiško gylio → P. 118
- Geberit Option Plus veidrodinė spintelė su apšvietimu ir dvejomis durelėmis → P. 373

### Priedai

- Priedų apžvalga – Geberit iCon vonios kambario baldai → P. 127



- Spintelei ir praustuvui montuoti reikia Geberit praustuvo jungties, vietą taupančio modelio. Žr. asortimento apžvalgą – Geberit iCon praustuvo jungtis, vietą taupantis modelis

## Geberit iCon spintelė dvigubam praustuvui, su dviem stalčiais

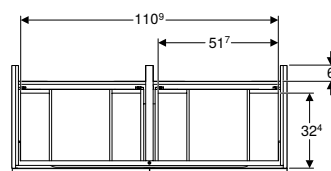
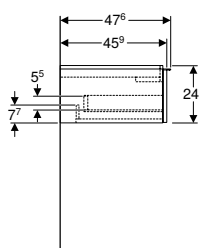
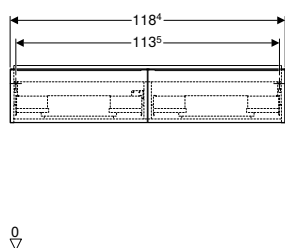

### Techniniai duomenys

Produkto medžiaga	Didelio tankio trijų sluoksnių medienos drožlių plokštė
Didžiausia stalčiaus apkrova	30 kg

### Tiekiamas komplektas

- Spintelė dvigubam praustuvui
- Tvirtinimai

### Savybės

- Sertifikuota FSC™ C134279
- Pakabinama (-as)
- Su dviem stalčiais
- Atidaroma su rankena
- Rankeną galima pakeisti
- Stalčius su švelnaus uždarymo mechanizmu
- Stalčiai be sifono išpjovos
- Atsparumas drėgmei
- Pristatoma surinkta

Gaminio Nr.	Spalva / paviršius	B H T			EUR/Vnt.
		[cm]	[cm]	[cm]	
<b>Praustuvo plotis: 120 cm</b>					
502.314.01.1	Korpusas ir priekis: baltas / lakuotas, blizgus Rankena: balta / matinė, dažyta milteliniu būdu	118,4	24,7	47,6	857,56
502.314.01.2	Korpusas ir priekis: baltas / lakuotas, blizgus Rankena: chromuota, blizgi	118,4	24,7	47,6	857,56
502.314.01.3*	Korpusas ir priekis: baltas / matinis Rankena: balta / matinė, dažyta milteliniu būdu	118,4	24,7	47,6	857,56
502.314.JH.1	Korpusas ir priekis: ažuolas / melamino dervos danga Rankena: lavos spalva / matinė, dažyta milteliniu būdu	118,4	24,7	47,6	857,56
502.314.JK.1	Korpusas ir priekis: lavos spalva / matinis Rankena: lavos spalva / matinė, dažyta milteliniu būdu	118,4	24,7	47,6	857,56
502.314.JL.1*	Korpusas ir priekis: smėlio pilka / lakuotas, blizgus Rankena: smėlio pilka / matinė, dažyta milteliniu būdu	118,4	24,7	47,6	857,56
502.314.JR.1*	Korpusas ir priekis: tamsi karijos mediena / melamino dervos danga Rankena: lavos spalva / matinė, dažyta milteliniu būdu	118,4	24,7	47,6	857,56

\* Gaminiai pagal užsakymą

### Užsakyti papildomai

- Geberit praustuvo jungtis

### Galima derinti su

- Geberit Option Plus Square veidrodis su apšvietimu, su tiesioginiu ir netiesioginiu apšvietimu → P. 367
- Geberit Option Oval veidrodis su netiesioginiu apšvietimu → P. 369
- Geberit Option apvalus veidrodis su apšvietimu, su tiesioginiu ir netiesioginiu apšvietimu → P. 368
- Geberit iCon dvigubas praustuvas → P. 119
- Geberit iCon Light dvigubas praustuvas → P. 119
- Geberit iCon šoninė spintelė, su dviem stalčiais → P. 145
- Geberit Option Plus veidrodinė spintelė su apšvietimu ir trejomis duralėmis → P. 374

### Priedai

- Priedų apžvalga – Geberit iCon vonios kambario baldai → P. 127



- Spintelei ir praustuvui montuoti reikia Geberit praustuvo jungties, vietą taupančio modelio. Žr. asortimento apžvalgą – Geberit iCon praustuvo jungtys, vietą taupantis modelis

## Geberit iCon spintelė dvigubam praustuvui, su keturiais stalčiais

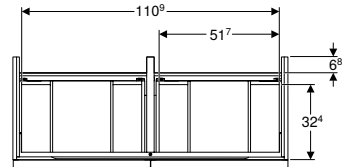
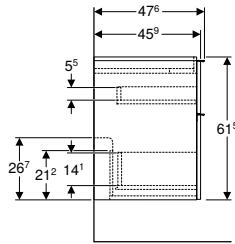
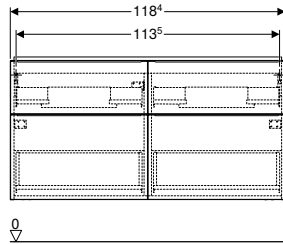

### Techniniai duomenys

Produkto medžiaga	Didelio tankio trijų sluoksnių medienos drožlių plokštė
Didžiausia stalčiaus apkrova	30 kg

### Tiekiamas komplektas

- Spintelė dvigubam praustuvui
- Tvirtinimai

### Savybės

- Certifikuota FSC™ C134279
- Pakabinama (-as)
- Su keturiais stalčiais
- Atidaroma su rankena
- Rankeną galima pakeisti
- Stalčius su švelnaus uždarymo mechanizmu
- Stalčiai be sifono išpjosvos
- Atsparumas drėgmei
- Pristatoma surinkta

Gaminio Nr.	Spalva / paviršius	B H T			EUR/Vnt.
		[cm]	[cm]	[cm]	
<b>Praustuvo plotis: 120 cm</b>					
502.309.01.1	Korpusas ir priekis: baltas / lakuotas, blizgus Rankena: balta / matinė, dažyta miltelinio būdu	118,4	61,5	47,6	1367,44
502.309.01.2	Korpusas ir priekis: baltas / lakuotas, blizgus Rankena: chromuota, blizgi	118,4	61,5	47,6	1367,44
502.309.01.3 *	Korpusas ir priekis: baltas / matinis Rankena: balta / matinė, dažyta miltelinio būdu	118,4	61,5	47,6	1367,44
502.309.JH.1	Korpusas ir priekis: ažuolas / melamino dervos danga Rankena: lavos spalva / matinė, dažyta miltelinio būdu	118,4	61,5	47,6	1367,44
502.309.JK.1	Korpusas ir priekis: lavos spalva / matinis Rankena: lavos spalva / matinė, dažyta miltelinio būdu	118,4	61,5	47,6	1367,44
502.309.JL.1 *	Korpusas ir priekis: smėlio pilka / lakuotas, blizgus Rankena: smėlio pilka / matinė, dažyta miltelinio būdu	118,4	61,5	47,6	1367,44
502.309.JR.1 *	Korpusas ir priekis: tamsi karijos mediena / melamino dervos danga Rankena: lavos spalva / matinė, dažyta miltelinio būdu	118,4	61,5	47,6	1367,44

\* Gaminiai pagal užsakymą

### Užsakyti papildomai

- Geberit praustuvo jungtis

### Galima derinti su

- Geberit Option Plus Square veidrodis su apšvietimu, su tiesioginiu ir netiesioginiu apšvietimu → P. 367
- Geberit Option Oval veidrodis su netiesioginiu apšvietimu → P. 369
- Geberit Option apalus veidrodis su apšvietimu, su tiesioginiu ir netiesioginiu apšvietimu → P. 368
- Geberit iCon dvigubas praustuvas → P. 119
- Geberit iCon Light dvigubas praustuvas → P. 119
- Geberit iCon šoninė spintelė, su dviem stalčiais → P. 145
- Geberit Option Plus veidrodinė spintelė su apšvietimu ir trejomis drelėmis → P. 374

### Priedai

- Priedų apžvalga – Geberit iCon vonios kambario baldai → P. 127



- Spintelėi ir praustuvui montuoti reikia Geberit praustuvo jungties, vietą taupančio modelio. Žr. asortimento apžvalgą – Geberit iCon praustuvo jungtis, vietą taupantis modelis

## Šoninės spintelės

### Geberit iCon aukšta spintelė su vienomis durelėmis

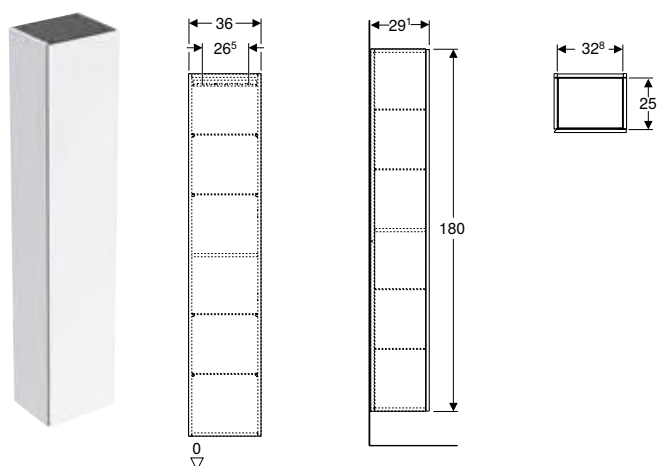

#### Techniniai duomenys

Produkto medžiaga | Didelio tankio trijų sluoksnių medienos drožlių plokštė

#### Tiekiamas komplektas

- Aukšta spintelė
- 4 stiklinės lentynos
- Tvirtinimai

#### Savybės

- Certifikuota FSC™ C134279
- Pakabinama (-as)
- Su vienomis durimis
- Durys su švelnaus uždarymo mechanizmu
- Įgilinta rankenėlė arba Push-to-open atidarymo mechanizmas
- Su keturiomis reguliuojamo aukščio stiklinėmis lentynomis
- Su viena stacionaria lentyna
- Lankstai kairėje arba dešinėje pusėje
- Atsparumas drėgmei
- Pristatoma surinkta

Gaminio Nr.	Spalva / paviršius	H T		EUR/Vnt.
		[cm]	[cm]	
<b>B / plotis [cm]: 36 cm</b>				
502.316.01.1	balta / lakuotas labai blizgus	180	29,1	983,34
502.316.01.3 *	balta / matinis	180	29,1	983,34
502.316.JH.1	ąžuolas / melamino dervos danga	180	29,1	983,34
502.316.JK.1	lavos spalva / matinis	180	29,1	983,34
502.316.JL.1 *	smėlio pilka / lakuotas labai blizgus	180	29,1	983,34
502.316.JR.1 *	Tamsi karijos mediena / melamino dervos danga	180	29,1	983,34

\* Gaminiai pagal užsakymą

#### Galima derinti su

- Geberit VariForm spintelė ant stalviršio pastatomam praustuvui, su stalčiumi, daiktų laikymo paviršiumi ir sifonu → P. 224
- Geberit VariForm spintelė ant stalviršio pastatomam praustuvui, su dviem stalčiais, daiktų laikymo paviršiumi ir sifonu → P. 225
- Geberit VariForm spintelė ant stalviršio pastatomam praustuvui, su trimis stalčiais, daiktų laikymo paviršiumi ir sifonu → P. 226

#### Priedai

- Priedų apžvalga – Geberit iCon vonios kambario baldai → P. 127

## Geberit iCon aukšta spintelė su vienomis durelėmis ir vidiniu veidrodžiu, kompaktiško gylio

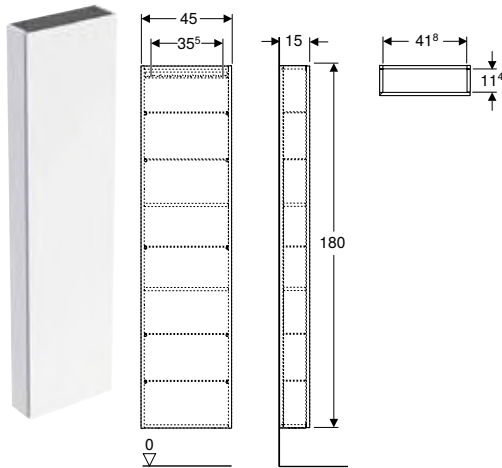

### Techniniai duomenys

Produkto medžiaga | Didelio tankio trijų sluoksnių medienos drožlių plokštė

### Tiekiamas komplektas

- Aukšta spintelė
- 5 stiklinės lentynos
- Tvirtinimai

### Savybės

- Sertifikuota FSC™ C134279
- Pakabinama (-as)
- Su vienomis durimis
- Durys su švelnaus uždarymo mechanizmu
- Įgilinta rankenėlė arba Push-to-open atidarymo mechanizmas
- Su penkiomis reguliuojamo aukščio stiklinėmis lentynomis
- Durų vidinė pusė veidrodinė
- Su dviem stacionariomis lentynomis
- Lankstai kairėje arba dešinėje pusėje
- Durų atidarymo kampas 155°
- Atsparumas drėgmei
- Pristatoma surinkta

Gaminio Nr.	Spalva / paviršius	H T		EUR/Vnt.
		[cm]	[cm]	
<b>B / plotis [cm]: 45 cm</b>				
502.317.01.1	balta / lakuotas labai blizgus	180	15	983,34
502.317.01.3 *	balta / matinis	180	15	983,34
502.317.JH.1	ažuolas / melamino dervos danga	180	15	983,34
502.317.JK.1	lavos spalva / matinis	180	15	983,34
502.317.JL.1 *	smėlio pilka / lakuotas labai blizgus	180	15	983,34
502.317.JR.1 *	Tamsi karijos mediena / melamino dervos danga	180	15	983,34

\* Gaminiai pagal užsakymą

### Galima derinti su

- Geberit VariForm spintelė ant stalviršio pastatomam praustuvui, su stalčiumi, daiktų laikymo paviršiumi ir sifonu → P. 224
- Geberit VariForm spintelė ant stalviršio pastatomam praustuvui, su dviem stalčiais, daiktų laikymo paviršiumi ir sifonu → P. 225
- Geberit VariForm spintelė ant stalviršio pastatomam praustuvui, su trimis stalčiais, daiktų laikymo paviršiumi ir sifonu → P. 226

### Priedai

- Priedų apžvalga – Geberit iCon vonios kambario baldai → P. 127

## Geberit iCon šoninė spintelė, su dviem stalčiais

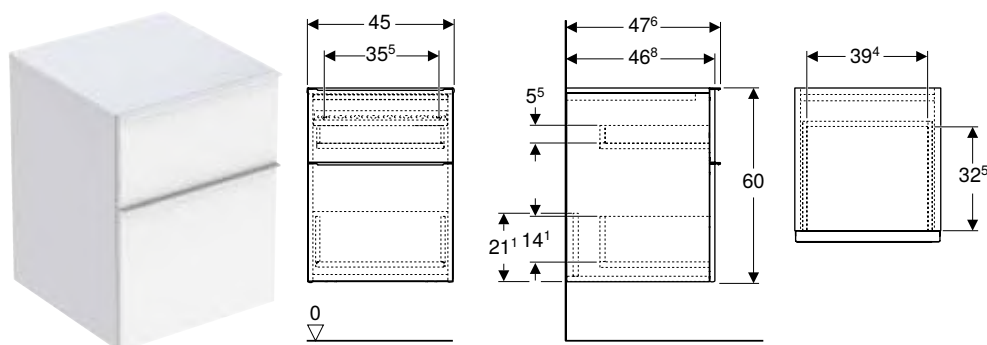

### Techniniai duomenys

Produkto medžiaga	Didelio tankio trijų sluoksnių medienos drožlių plokštė
Didžiausia stalčiaus apkrova	30 kg

### Tiekiamas komplektas

- Šoninė spintelė
- Tvirtinimai

### Savybės

- Sertifikuota FSC™ C134279
- Pakabinama (-as)
- Su dviem stalčiais
- Atidaroma su rankena
- Rankeną galima pakeisti
- Stalčius su švelnaus uždarymo mechanizmu
- Atsparumas drėgmei
- Pristatoma surinkta

Gaminio Nr.	Spalva / paviršius	H T		EUR/Vnt.
		[cm]	[cm]	
<b>B / plotis [cm]: 45 cm</b>				
502.315.01.1	Korpusas ir priekis: baltas / lakuotas, blizgus Rankena: balta / matinė, dažyta miltelinio būdu	60	47,6	738,61
502.315.01.2	Korpusas ir priekis: baltas / lakuotas, blizgus Rankena: chromuota, blizgi	60	47,6	738,61
502.315.01.3 *	Korpusas ir priekis: baltas / matinis Rankena: balta / matinė, dažyta miltelinio būdu	60	47,6	738,61
502.315.JH.1	Korpusas ir priekis: ažuolas / melamino dervos danga Rankena: lavos spalva / matinė, dažyta miltelinio būdu	60	47,6	738,61
502.315.JK.1	Korpusas ir priekis: lavos spalva / matinis Rankena: lavos spalva / matinė, dažyta miltelinio būdu	60	47,6	738,61
502.315.JL.1 *	Korpusas ir priekis: smėlio pilka / lakuotas, blizgus Rankena: smėlio pilka / matinė, dažyta miltelinio būdu	60	47,6	738,61
502.315.JR.1 *	Korpusas ir priekis: tamsi karijos mediena / melamino dervos danga Rankena: lavos spalva / matinė, dažyta miltelinio būdu	60	47,6	738,61

### \* Gaminiai pagal užsakymą

### Galima derinti su

- Geberit iCon spintelė praustuvui, su stalčiumi → P. 136
- Geberit iCon baldinio praustuvo plonos konstrukcijos rinkinys, su spintele, dviem stalčiais ir praustuvo jungtimi → P. 122
- Geberit iCon baldinio praustuvo plonos konstrukcijos rinkinys, su spintele, dviem stalčiais ir praustuvo jungtimi → P. 124
- Geberit iCon spintelė praustuvui, su dviem stalčiais → P. 138
- Geberit iCon spintelė dvigubam praustuvui, su dviem stalčiais → P. 141
- Geberit iCon spintelė dvigubam praustuvui, su keturiais stalčiais → P. 142
- Geberit magnetinė lenta su daiktadėžėmis → P. 200

### Priedai

- Priedų apžvalga – Geberit iCon vonios kambario baldai → P. 127



## Geberit iCon šoninis elementas

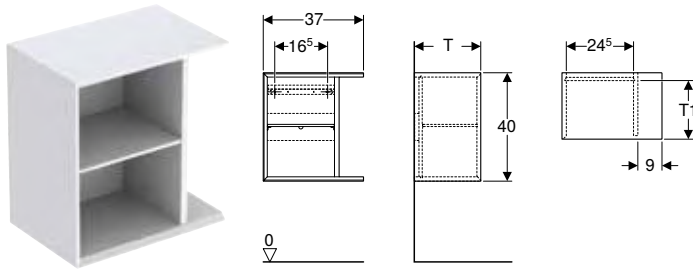

### Techniniai duomenys

Produkto medžiaga | Didelio tankio trijų sluoksnių medienos drožlių plokštė

### Tiekiamas komplektas

- Šoninė spintelė
- Tvirtinimai

### Savybės

- Sertifikuota FSC™ C134279
- Pakabinama (-as)
- Su viena reguliuojamo aukščio lentyna
- Atsparumas drėgmei
- Pristatoma surinkta

Gaminio Nr.	Spalva / paviršius	B [cm]	H [cm]	T1 [cm]	EUR/Vnt.
<b>T / gylis: 24,5 cm</b>					
502.324.01.1	balta / lakuotas labai blizgus	37	40	21	438,17
502.324.01.3 *	balta / matinis	37	40	21	438,17
502.324.JH.1	ažuolas / melamino dervos danga	37	40	21	438,17
502.324.JK.1	lavos spalva / matinis	37	40	21	438,17
502.324.JL.1 *	smėlio pilka / lakuotas labai blizgus	37	40	21	438,17
502.324.JR.1 *	Tamsi karijos mediena / melamino dervos danga	37	40	21	438,17
<b>T / gylis: 27,3 cm</b>					
502.325.01.1	balta / lakuotas labai blizgus	37	40	24	452,09
502.325.01.3 *	balta / matinis	37	40	24	452,09
502.325.JH.1	ažuolas / melamino dervos danga	37	40	24	452,09
502.325.JK.1	lavos spalva / matinis	37	40	24	452,09
502.325.JL.1 *	smėlio pilka / lakuotas labai blizgus	37	40	24	452,09
502.325.JR.1 *	Tamsi karijos mediena / melamino dervos danga	37	40	24	452,09

\* Gaminiai pagal užsakymą

### Galima derinti su

- Geberit iCon spintelė praustuvui mažiems vonios kambariams, su vienomis durelėmis → P. 134
- Geberit iCon spintelė praustuvui mažiems vonios kambariams, su stalčiumi → P. 135

### Priedai

- Geberit rankšluosčio kabliukas → P. 201



- Šoninis elementas, kurio gylis 24,5 cm, tik Geberit iCon spintelei praustuvui, su durelėmis
- Šoninis elementas, kurio gylis 27,3 cm, tik Geberit iCon spintelei praustuvui, su durelėmis

## Geberit iCon kvadratinė pakabinama spintelė, su vienomis durelėmis

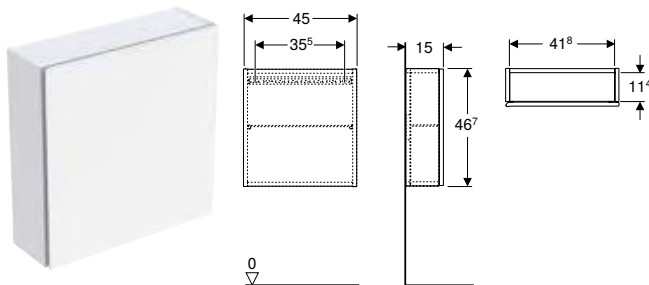

### Techniniai duomenys

Produkto medžiaga | Didelio tankio trijų sluoksnių medienos drožlių plokštė

### Tiekiamas komplektas

- Pakabinama spintelė
- Stiklinė lentyna
- Tvirtinimai

### Savybės

- Sertifikuota FSC™ C134279
- Pakabinama (-as)
- Su vienomis durimis
- Durys su švelnaus uždarymo mechanizmu
- Įgilinta rankenėlė arba Push-to-open atidarymo mechanizmas
- Reguliuojamo aukščio stiklinė lentyna
- Lankstai kairėje arba dešinėje pusėje
- Atsparumas drėgmei
- Pristatoma surinkta

Gaminio Nr.	Spalva / paviršius	H [cm]	T [cm]	EUR/Vnt.
<b>B / plotis [cm]: 45 cm</b>				
502.319.01.1	balta / lakuotas labai blizgus	46,7	15	379,49
502.319.01.3 *	balta / matinis	46,7	15	379,49
502.319.JH.1	ąžuolas / melamino dervos danga	46,7	15	379,49
502.319.JK.1	lavos spalva / matinis	46,7	15	379,49
502.319.JL.1 *	smėlio pilka / lakuotas labai blizgus	46,7	15	379,49
502.319.JR.1 *	Tamsi karijos mediena / melamino dervos danga	46,7	15	379,49

\* Gaminiai pagal užsakymą

#### Galima derinti su

- Geberit VariForm spintelė ant stalviršio pastatomam praustuvui, su stalčiumi, daiktų laikymo paviršiumi ir sifonu → P. 224
- Geberit VariForm spintelė ant stalviršio pastatomam praustuvui, su dviem stalčiais, daiktų laikymo paviršiumi ir sifonu → P. 225
- Geberit VariForm spintelė ant stalviršio pastatomam praustuvui, su trimis stalčiais, daiktų laikymo paviršiumi ir sifonu → P. 226

#### Priedai

- Priedų apžvalga – Geberit iCon vonios kambario baldai → P. 127

## Geberit iCon stačiakampė pakabinama spintelė, su vienomis duralėmis

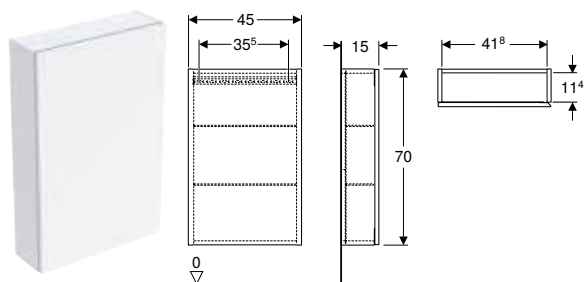

#### Techniniai duomenys

Produkto medžiaga | Didelio tankio trijų sluoksnių medienos drožlių plokštė

#### Tiekiamas komplektas

- Pakabinama spintelė
- 2 stiklinės lentynos
- Tvirtinimai

#### Savybės

- Sertifikuota FSC™ C134279
- Pakabinama (-as)
- Su vienomis durimis
- Durys su švelnaus uždarymo mechanizmu
- Įgilinta rankenėlė arba Push-to-open atidarymo mechanizmas
- Su dviem reguliuojamo aukščio stiklinėmis lentynomis
- Lankstai kairėje arba dešinėje pusėje
- Atsparumas drėgmei
- Pristatoma surinkta

Gaminio Nr.	Spalva / paviršius	H [cm]	T [cm]	EUR/Vnt.
<b>B / plotis [cm]: 45 cm</b>				
502.318.01.1	balta / lakuotas labai blizgus	70	15	503,80
502.318.01.3 *	balta / matinis	70	15	503,80
502.318.JH.1	ąžuolas / melamino dervos danga	70	15	503,80
502.318.JK.1	lavos spalva / matinis	70	15	503,80
502.318.JL.1 *	smėlio pilka / lakuotas labai blizgus	70	15	503,80
502.318.JR.1 *	Tamsi karijos mediena / melamino dervos danga	70	15	503,80

\* Gaminiai pagal užsakymą

#### Galima derinti su

- Geberit VariForm spintelė ant stalviršio pastatomam praustuvui, su stalčiumi, daiktų laikymo paviršiumi ir sifonu → P. 224
- Geberit VariForm spintelė ant stalviršio pastatomam praustuvui, su dviem stalčiais, daiktų laikymo paviršiumi ir sifonu → P. 225
- Geberit VariForm spintelė ant stalviršio pastatomam praustuvui, su trimis stalčiais, daiktų laikymo paviršiumi ir sifonu → P. 226

#### Priedai

- Priedų apžvalga – Geberit iCon vonios kambario baldai → P. 127

## Geberit iCon stačiakampė lentyna

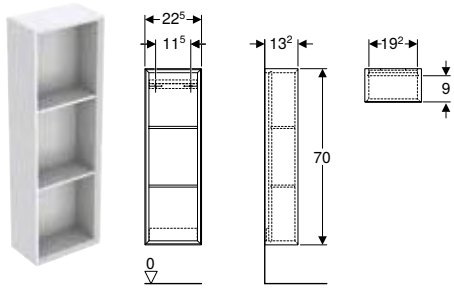

### Techniniai duomenys

Produkto medžiaga | Didelio tankio trijų sluoksnių medienos drožlių plokštė

### Tiekiamas komplektas

- Pakabinama spintelė
- Tvirtinimai

### Savybės

- Sertifikuota FSC™ C134279
- Pakabinama (-as)
- Paslėpti tvirtinimai
- Su dviem stacionariomis lentynomis
- Atsparumas drėgmei
- Pristatoma surinkta

Gaminio Nr.	Spalva / paviršius	H [cm]	T [cm]	EUR/Vnt.
<b>B / plotis [cm]: 22,5 cm</b>				
502.320.01.1	balta / lakuotas labai blizgus	70	13,2	336,49
502.320.01.3 *	balta / matinis	70	13,2	336,49
502.320.JH.1	ažuolas / melamino dervos danga	70	13,2	336,49
502.320.JK.1	lavos spalva / matinis	70	13,2	336,49
502.320.JL.1 *	smėlio pilka / lakuotas labai blizgus	70	13,2	336,49
502.320.JR.1 *	Tamsi karijos mediena / melamino dervos danga	70	13,2	336,49

\* Gaminiai pagal užsakymą

### Galima derinti su

- Geberit VariForm spintelė ant stalviršio pastatomam praustuvui, su stalčiumi, daiktų laikymo paviršiumi ir sifonu → P. 224
- Geberit VariForm spintelė ant stalviršio pastatomam praustuvui, su dviem stalčiais, daiktų laikymo paviršiumi ir sifonu → P. 225
- Geberit VariForm spintelė ant stalviršio pastatomam praustuvui, su trimis stalčiais, daiktų laikymo paviršiumi ir sifonu → P. 226

### Priedai

- Geberit rankšluosčio kabliukas → P. 201

## Geberit iCon kvadratinė lentyna

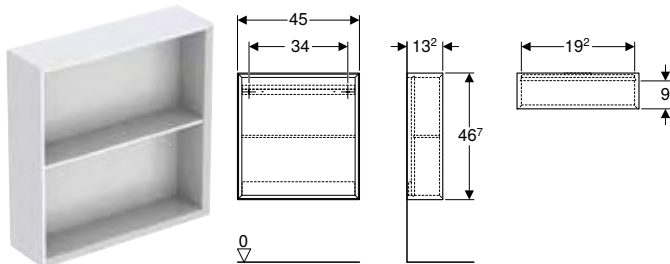

### Techniniai duomenys

Produkto medžiaga | Didelio tankio trijų sluoksnių medienos drožlių plokštė

### Tiekiamas komplektas

- Pakabinama spintelė
- Tvirtinimai

### Savybės

- Sertifikuota FSC™ C134279
- Pakabinama (-as)
- Su viena stacionaria lentyna
- Paslėpti tvirtinimai
- Atsparumas drėgmei
- Pristatoma surinkta

Gaminio Nr.	Spalva / paviršius	H [cm]	T [cm]	EUR/Vnt.
<b>B / plotis [cm]: 45 cm</b>				
502.323.01.1	balta / lakuotas labai blizgus	46,7	13,2	319,58
502.323.01.3 *	balta / matinis	46,7	13,2	319,58
502.323.JH.1	ažuolas / melamino dervos danga	46,7	13,2	319,58
502.323.JK.1	lavos spalva / matinis	46,7	13,2	319,58
502.323.JL.1 *	smėlio pilka / lakuotas labai blizgus	46,7	13,2	319,58
502.323.JR.1 *	Tamsi karijos mediena / melamino dervos danga	46,7	13,2	319,58

\* Gaminiai pagal užsakymą

#### Galima derinti su

- Geberit VariForm spintelė ant stalviršio pastatomam praustuvui, su stalčiumi, daiktų laikymo paviršiumi ir sifonu → P. 224
- Geberit VariForm spintelė ant stalviršio pastatomam praustuvui, su dviem stalčiais, daiktų laikymo paviršiumi ir sifonu → P. 225
- Geberit VariForm spintelė ant stalviršio pastatomam praustuvui, su trimis stalčiais, daiktų laikymo paviršiumi ir sifonu → P. 226

#### Priedai

- Geberit rankšluosčio kabliukas → P. 201

## Geberit iCon stačiakampė pakabinama daiktadėžė

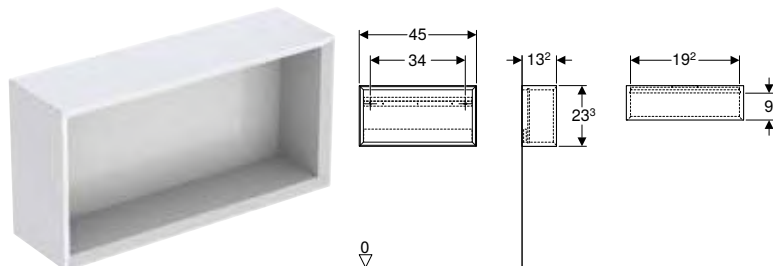

#### Techniniai duomenys

Produkto medžiaga | Didelio tankio trijų sluoksnių medienos drožlių plokštė

#### Tiekiamas komplektas

- Pakabinama spintelė
- Tvirtinimai

#### Savybės

- Sertifikuota FSC™ C134279
- Pakabinama (-as)
- Paslėpti tvirtinimai
- Atsparumas drėgmei
- Pristatoma surinkta

Gaminio Nr.	Spalva / paviršius	H [cm]	T [cm]	EUR/Vnt.
<b>B / plotis [cm]: 45 cm</b>				
502.322.01.1	balta / lakuotas labai blizgus	23,3	13,2	273,34
502.322.01.3 *	balta / matinis	23,3	13,2	273,34
502.322.JH.1	ažuolas / melamino dervos danga	23,3	13,2	273,34
502.322.JK.1	lavos spalva / matinis	23,3	13,2	273,34
502.322.JL.1 *	smėlio pilka / lakuotas labai blizgus	23,3	13,2	273,34
502.322.JR.1 *	Tamsi karijos mediena / melamino dervos danga	23,3	13,2	273,34

\* Gaminiai pagal užsakymą

#### Galima derinti su

- Geberit VariForm spintelė ant stalviršio pastatomam praustuvui, su stalčiumi, daiktų laikymo paviršiumi ir sifonu → P. 224
- Geberit VariForm spintelė ant stalviršio pastatomam praustuvui, su dviem stalčiais, daiktų laikymo paviršiumi ir sifonu → P. 225
- Geberit VariForm spintelė ant stalviršio pastatomam praustuvui, su trimis stalčiais, daiktų laikymo paviršiumi ir sifonu → P. 226

#### Priedai

- Geberit rankšluosčio kabliukas → P. 201

## Geberit iCon kvadratinė pakabinama daiktadėžė

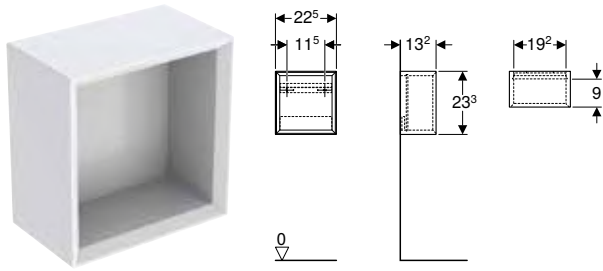

### Techniniai duomenys

Produkto medžiaga | Didelio tankio trijų sluoksnių medienos drožlių plokštė

### Tiekiamas komplektas

- Pakabinama spintelė
- Tvirtinimai

### Savybės

- Sertifikuota FSC™ C134279
- Pakabinama (-as)
- Paslėpti tvirtinimai
- Atsparumas drėgmei
- Pristatoma surinkta

Gaminio Nr.	Spalva / paviršius	H [cm]	T [cm]	EUR/Vnt.
<b>B / plotis [cm]: 22,5 cm</b>				
502.321.01.1	balta / lakuotas labai blizgus	23,3	13,2	239,16
502.321.01.3 *	balta / matinis	23,3	13,2	239,16
502.321.JH.1	ažuolas / melamino dervos danga	23,3	13,2	239,16
502.321.JK.1	lavos spalva / matinis	23,3	13,2	239,16
502.321.JL.1 *	smėlio pilka / lakuotas labai blizgus	23,3	13,2	239,16
502.321.JR.1 *	Tamsi karijos mediena / melamino dervos danga	23,3	13,2	239,16

\* Gaminiai pagal užsakymą

### Galima derinti su

- Geberit VariForm spintelė ant stalviršio pastatomam praustuvui, su stalčiumi, daiktų laikymo paviršiumi ir sifonu → P. 224
- Geberit VariForm spintelė ant stalviršio pastatomam praustuvui, su dviem stalčiais, daiktų laikymo paviršiumi ir sifonu → P. 225
- Geberit VariForm spintelė ant stalviršio pastatomam praustuvui, su trimis stalčiais, daiktų laikymo paviršiumi ir sifonu → P. 226

### Priedai

- Geberit rankšluosčio kabliukas → P. 201

## Kiti vonios kambario baldai

### Geberit sieninė lentyna

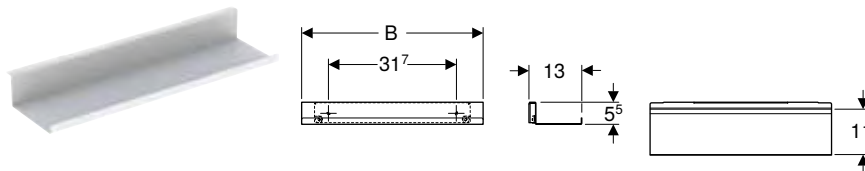

### Techniniai duomenys

Produkto medžiaga | Plienas

### Savybės

- Pakabinama (-as)
- Paslėpti tvirtinimai

### Tiekiamas komplektas

- Sieninė lentyna
- Tvirtinimai

Gaminio Nr.	Spalva / paviršius	H [cm]	T [cm]	EUR/Vnt.
<b>B / plotis [cm]: 45 cm</b>				
502.326.01.3	balta / matinė, dažyta miltelinio būdu	5,5	13	83,53
502.326.JK.1	lavos spalva / matinė, dažyta miltelinio būdu	5,5	13	83,53
502.326.JL.1	smėlio pilka / matinė, dažyta miltelinio būdu	5,5	13	83,53
<b>B / plotis [cm]: 67,5 cm</b>				
502.327.01.3	balta / matinė, dažyta miltelinio būdu	5,5	13	103,55
502.327.JK.1	lavos spalva / matinė, dažyta miltelinio būdu	5,5	13	103,55
502.327.JL.1	smėlio pilka / matinė, dažyta miltelinio būdu	5,5	13	103,55

### Galima derinti su

- Geberit VariForm spintelė ant stalviršio pastatomam praustuvui, su stalčiumi, daiktų laikymo paviršiumi ir sifonu → P. 224
- Geberit VariForm spintelė ant stalviršio pastatomam praustuvui, su dviem stalčiais, daiktų laikymo paviršiumi ir sifonu → P. 225
- Geberit VariForm spintelė ant stalviršio pastatomam praustuvui, su trimis stalčiais, daiktų laikymo paviršiumi ir sifonu → P. 226

## Priedai

### Geberit rankšluosčio laikiklis vonios kambario baldams

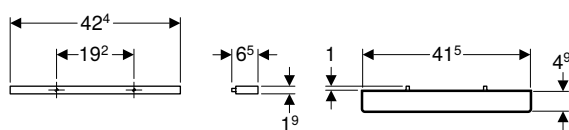

#### Naudojimo tikslai

- Tinka pritvirtinti prie praustuvo spintelės

#### Techniniai duomenys

Produkto medžiaga	Aliuminis
-------------------	-----------

#### Savybės

- Stačių kampų dizainas

#### Tiekiamas komplektas

- Rankšluosčio laikiklis
- Tvirtinimai

Gaminio Nr.	Spalva / paviršius	B H T			EUR/Vnt.
		[cm]	[cm]	[cm]	
502.328.00.1	chromuotas, blizgus	42,4	1,9	4,9	36,79
502.328.01.3	balta / matinė, dažyta milteliniu būdu	42,4	1,9	4,9	36,79
502.328.JK.1	lavos spalva / matinė, dažyta milteliniu būdu	42,4	1,9	4,9	36,79
502.328.JL.1	smėlio pilka / matinė, dažyta milteliniu būdu	42,4	1,9	4,9	36,79

## Geberit iCon rankena

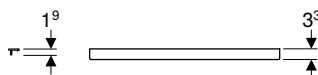
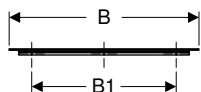

### Techniniai duomenys

Produkto medžiaga	Aliuminis
-------------------	-----------

### Tiekiamas komplektas

- Rankena
- Tvirtinimai

### Savybės

- Tinka visoms iCon praustuvų spintelėms su rankena
- Tvirtinimas varžtu

Gaminio Nr.	Spalva / paviršius	B1 [cm]	H [cm]	T [cm]	EUR/Vnt.
<b>B / plotis [cm]: 36,7 cm</b>					
502.356.00.1	chromuotas, blizgus	25,6	1,9	3,3	28,59
502.356.01.1	balta / matinė, dažyta miltelinio būdu	25,6	1,9	3,3	17,77
502.356.14.1	juoda matinė / matinė, dažyta miltelinio būdu	25,6	1,9	3,3	19,33
502.356.JK.1	lavos spalva / matinė, dažyta miltelinio būdu	25,6	1,9	3,3	17,77
502.356.JL.1	smėlio pilka / matinė, dažyta miltelinio būdu	25,6	1,9	3,3	17,77
<b>B / plotis [cm]: 44,7 cm</b>					
502.357.00.1	chromuotas, blizgus	32	1,9	3,3	31,33
502.357.01.1	balta / matinė, dažyta miltelinio būdu	32	1,9	3,3	19,64
502.357.14.1	juoda matinė / matinė, dažyta miltelinio būdu	32	1,9	3,3	21,26
502.357.JK.1	lavos spalva / matinė, dažyta miltelinio būdu	32	1,9	3,3	19,64
502.357.JL.1	smėlio pilka / matinė, dažyta miltelinio būdu	32	1,9	3,3	19,64
<b>B / plotis [cm]: 51,7 cm</b>					
502.358.00.1	chromuotas, blizgus	38,4	1,9	3,3	34,19
502.358.01.1	balta / matinė, dažyta miltelinio būdu	38,4	1,9	3,3	21,38
502.358.14.1	juoda matinė / matinė, dažyta miltelinio būdu	38,4	1,9	3,3	23,20
502.358.JK.1	lavos spalva / matinė, dažyta miltelinio būdu	38,4	1,9	3,3	21,38
502.358.JL.1	smėlio pilka / matinė, dažyta miltelinio būdu	38,4	1,9	3,3	21,38
<b>B / plotis [cm]: 58,9 cm</b>					
502.359.00.1	chromuotas, blizgus	44,8	1,9	3,3	39,89
502.359.01.1	balta / matinė, dažyta miltelinio būdu	44,8	1,9	3,3	24,97
502.359.14.1	juoda matinė / matinė, dažyta miltelinio būdu	44,8	1,9	3,3	27,09
502.359.JK.1	lavos spalva / matinė, dažyta miltelinio būdu	44,8	1,9	3,3	24,97
502.359.JL.1	smėlio pilka / matinė, dažyta miltelinio būdu	44,8	1,9	3,3	24,97
<b>B / plotis [cm]: 73,7 cm</b>					
502.360.00.1	chromuotas, blizgus	64,4	1,9	3,3	51,34
502.360.01.1	balta / matinė, dažyta miltelinio būdu	64,4	1,9	3,3	32,06
502.360.14.1	juoda matinė / matinė, dažyta miltelinio būdu	64,4	1,9	3,3	34,80
502.360.JK.1	lavos spalva / matinė, dažyta miltelinio būdu	64,4	1,9	3,3	32,06
502.360.JL.1	smėlio pilka / matinė, dažyta miltelinio būdu	64,4	1,9	3,3	32,06
<b>B / plotis [cm]: 88,5 cm</b>					
502.361.00.1	chromuotas, blizgus	76,8	1,9	3,3	59,92
502.361.01.1	balta / matinė, dažyta miltelinio būdu	76,8	1,9	3,3	37,42
502.361.14.1	juoda matinė / matinė, dažyta miltelinio būdu	76,8	1,9	3,3	40,62
502.361.JK.1	lavos spalva / matinė, dažyta miltelinio būdu	76,8	1,9	3,3	37,42
502.361.JL.1	smėlio pilka / matinė, dažyta miltelinio būdu	76,8	1,9	3,3	37,42
<b>B / plotis [cm]: 118,1 cm</b>					
502.362.00.1	chromuotas, blizgus	89,6	1,9	3,3	71,35
502.362.01.1	balta / matinė, dažyta miltelinio būdu	89,6	1,9	3,3	44,63
502.362.14.1	juoda matinė / matinė, dažyta miltelinio būdu	89,6	1,9	3,3	48,33
502.362.JK.1	lavos spalva / matinė, dažyta miltelinio būdu	89,6	1,9	3,3	44,63
502.362.JL.1	smėlio pilka / matinė, dažyta miltelinio būdu	89,6	1,9	3,3	44,63

## Geberit apšvietimo juostelė stalčiui, kairėje ir dešinėje, ilgis 35 cm

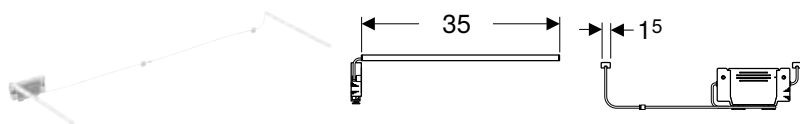

### Techniniai duomenys

Apsaugos klasė	III
Darbinė įtampa	7,5 V DC
Vartojamoji galia	< 1 W
Produkto medžiaga	Plastikas
Šviesos spalva	3500 K

### Tiekiamas komplektas

- Apšvietimo juostelė kairėje ir dešinėje
- Tvirtinimai
- USB laidas

### Savybės

- Naudojimo trukmė 3–6 mėnesiai
- Įkraunamas mikro USB kabeliu

Gaminio Nr.	L [cm]	EUR/Vnt.
502.031.00.1	35	114,05

### Priedai

- Priedų apžvalga – Geberit iCon vonios kambario baldai → P. 127
- Priedų apžvalga – Geberit ONE vonios kambario baldai → P. 35

## Geberit atraminių kojelių rinkinys

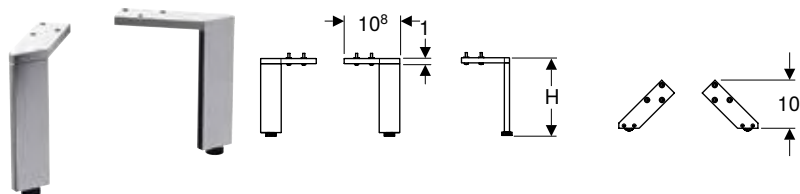

### Techniniai duomenys

Produkto medžiaga	Aliuminis
-------------------	-----------

### Tiekiamas komplektas

- Komplektas iš 2 vnt.
- Tvirtinimai

### Savybės

- Reguliuojamo aukščio grindų nelygumams išlyginti

Gaminio Nr.	Spalva / paviršius	H [cm]	EUR/Vnt.
502.329.00.1	chromuotas, blizgus	18	157,00
502.330.00.1	chromuotas, blizgus	21,7	166,94

## Geberit stalčiaus įdėklų viršutiniam stalčiui rinkinys, plotis 60 cm



### Techniniai duomenys

Produkto medžiaga	Bambukas
-------------------	----------

### Tiekiamas komplektas

- 3 stalčių įdėklai
- Dangtelis

Gaminio Nr.	Spintelės plotis [cm]	EUR/Vnt.
502.349.00.1	60	74,46



## Geberit stalčiaus įdėklų viršutiniam stalčiui rinkinys, plotis 75 cm



### Techniniai duomenys

Produkto medžiaga	Bambukas
-------------------	----------

### Tiekiamas komplektas

- 5 stalčių įdėklai
- Dangtelis

Gaminio Nr.	Spintelės plotis [cm]	EUR/Vnt.
502.350.00.1	75	89,50

## Geberit stalčiaus įdėklų viršutiniam stalčiui rinkinys, plotis 90 cm



### Techniniai duomenys

Produkto medžiaga	Bambukas
-------------------	----------

### Tiekiamas komplektas

- 5 stalčių įdėklai
- Dangtelis

Gaminio Nr.	Spintelės plotis [cm]	EUR/Vnt.
502.351.00.1	90	107,27

## Geberit stalčiaus įdėklų viršutiniam stalčiui rinkinys, plotis 120 cm

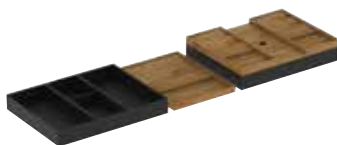

### Techniniai duomenys

Produkto medžiaga	Bambukas
-------------------	----------

### Tiekiamas komplektas

- 7 stalčių įdėklai



Gaminio Nr.	Spintelės plotis [cm]	EUR/Vnt.
502.353.00.1	120	154,39









## WC puodai

### Geberit iCon WC puodai ir WC puodų dangčiai

Grupė, Parengta: Sausis 2023







					Geberit iCon pakabinamas WC puodas, uždara forma, Rimfree	Geberit iCon pakabinamas WC puodas, uždara forma	Geberit iCon pakabinamas WC puodas, kompaktiško ilgio, uždara forma, Rimfree	
<b>Balta</b>					501.661.00.1	204000000	204070000	
								
					→ P. 160	→ P. 162	→ P. 161	
Geberit iCon WC puodų dangtis	Su švelnaus uždarymo mechanizmu, sparčiojo atpalaidavimo lankstais	501.660.01.1		→ P. 167	✓	✓	✓	
	Be švelnaus uždarymo mechanizmo	574120000		→ P. 168	✓	✓	✓	
	Su švelnaus uždarymo mechanizmu	574130000		→ P. 168	✓	✓	✓	
	Su švelnaus uždarymo mechanizmu, sparčiojo atpalaidavimo lankstais	500.670.01.1		→ P. 168	✓	✓	✓	
Geberit iCon WC puodų dangtis, plona konstrukcija	Su švelnaus uždarymo mechanizmu	574950000		→ P. 168	✓	✓	✓	
	Su švelnaus uždarymo mechanizmu, sparčiojo atpalaidavimo lankstais	500.835.01.1		→ P. 168	✓	✓	✓	
Geberit iCon Square WC puodų dangtis	Be švelnaus uždarymo mechanizmo	571900000		→ P. 169				
	Su švelnaus uždarymo mechanizmu	571910000		→ P. 169				
	Su švelnaus uždarymo mechanizmu, sparčiojo atpalaidavimo lankstais	500.837.01.1		→ P. 169				

✓ Suderinama

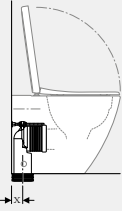
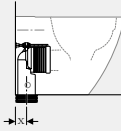
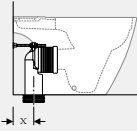
	Geberit iCon pakabinamas WC puodas, kompaktiškas ilgis, uždara forma	Geberit iCon Square pakabinamas WC puodas, uždara forma, Rimfree	Geberit iCon pastatomas WC puodas, prigludžiamas prie sienos, uždara forma, Rimfree	Geberit iCon pastatomas WC puodas išoriniam keraminiam bakeliui, uždara forma, Rimfree	Geberit iCon Square pastatomas WC puodas, prigludžiamas prie sienos, uždara forma, Rimfree	Geberit iCon Square pastatomas WC puodas išoriniam keraminiam bakeliui, uždara forma, Rimfree	Geberit iCon Square pastatomas WC puodas, išoriniam keraminiam bakeliui, prigludžiamas prie sienos, uždara forma
	204030000	201950000	502.382.00.1	200460000	211910000	200930000	200920000
							
	→ P. 163	→ P. 162	→ P. 164	→ P. 165	→ P. 166	→ P. 166	→ P. 167
	✓		✓	✓			
	✓		✓	✓			
	✓		✓	✓			
	✓		✓	✓			
	✓		✓	✓			
		✓			✓	✓	✓
		✓			✓	✓	✓
		✓			✓	✓	✓







**Priedų apžvalga – Geberit iCon keraminiai unitazai su jungiamaisiais vamzdžiais**

Grupė, Parengta: Sausis 2023

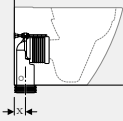
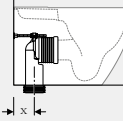
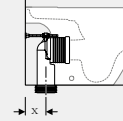
				Geberit iCon pastatomo WC puodo rinkinys, priglaudžiamas prie sienos, uždara forma, Rimfree, su WC puodo dangčiu	Geberit iCon pastatomas WC puodas, priglaudžiamas prie sienos, uždara forma, Rimfree	Geberit iCon pastatomas WC puodas išoriniam keraminiam bakeliui, uždara forma, Rimfree
Balta				502.383.JT.1	502.382.00.1	200460000
						
				→ P. 164	→ P. 164	→ P. 165
Geberit nuotekų pajungimo rinkinys pastatomiems WC puodams	131.015.11.1			X = 75-155 mm	X = 75-155 mm	X = 125-205 mm
Geberit P formos nuotekų jungties rinkinys pastatomam WC puodui	131.081.11.1		→ P. 461	X = 160-185 mm	X = 160-185 mm	X = 160-245 mm
Geberit nuotekų pajungimo rinkinys pastatomiems WC puodams	131.082.16.1		→ P. 460	X = 70-95 mm	X = 70-95 mm	X = 70-140 mm
Geberit jungiamosios alkūnės 90°, su ilginamuoju elementu, rinkinys	152.647.00.1			X = 60-85 mm	X = 60-85 mm	X = 60-125 mm
Geberit nuotekų jungties alkūnė 90°	152.610.11.1			X = 115 mm	X = 115 mm	X = 75 mm

Priedų apžvalga – Geberit iCon Square keraminiai unitazai su jungiamaisiais vamzdžiais

Grupė, Parengta: Sausis 2023

				Geberit iCon Square pastatomas WC puodas, priglaudžiamas prie sienos, uždara forma, Rimfree	Geberit iCon Square pastatomas WC puodas, išoriniam keraminiam bakeliui, priglaudžiamas prie sienos, uždara forma	Geberit iCon Square pastatomas WC puodas išoriniam keraminiam bakeliui, uždara forma, Rimfree
Balta				211910000	200920000	200930000
						
				→ P. 166	→ P. 167	→ P. 166
Geberit nuotekų pajungimo rinkinys pastatomiems WC puodams	131.015.11.1			X = 50-115 mm	X = 125-205 mm	X = 125-205 mm
Geberit P formos nuotekų jungties rinkinys pastatomam WC puodui	131.081.11.1		→ P. 461	X = 150-165 mm	X = 160-245 mm	X = 160-245 mm
Geberit nuotekų pajungimo rinkinys pastatomiems WC puodams	131.082.16.1		→ P. 460		X = 70-140 mm	X = 70-140 mm
Geberit jungiamosios alkūnės 90°, su ilginamuoju elementu, rinkinys	152.647.00.1				X = 60-125 mm	X = 60-125 mm
Geberit nuotekų jungties alkūnė 90°	152.610.11.1			X = 77 mm	X = 160 mm	X = 170 mm

## Pakabinami WC puodai

### Geberit iCon pakabinamas WC puodas, uždara forma, Rimfree

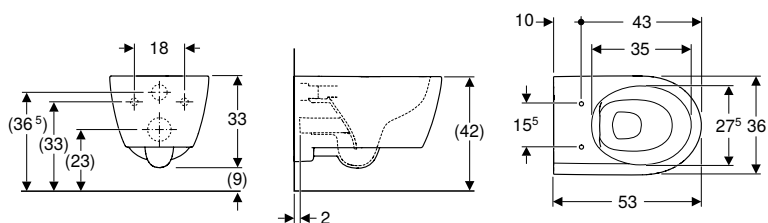

#### Naudojimo tikslai

- Potinkiniams bakeliams
- Slėginėms vandens nuleidimo sistemoms

#### Techniniai duomenys

Produkto medžiaga	Sanitarinė keramika
-------------------	---------------------

#### Tiekiamas komplektas

- Tvirtinimai

#### Savybės

- Pakabinama (-as)
- Rimfree
- Greitas montavimas su WC puodams skirtais EFF3 tipo Geberit montavimo elementais
- 1 tipas, visas vandens kiekis 6 / 5 / 4 l, pagal EN 997
- 2 tipas pagal EN 997
- Nuplauna su 4,5 l
- Uždara forma
- Paslėpti tvirtinimai

Gaminio Nr.	Spalva / paviršius	B [cm]	H [cm]	T [cm]	EUR/Vnt.
501.661.00.1	balta	35,5	33	53	411,61

#### Užsakyti papildomai

- WC puodų dangtis

#### Galima derinti su

- Geberit iCon WC puodų dangtis → P. 167
- Geberit iCon WC puodų dangtis → P. 168
- Geberit iCon WC puodų dangtis, plona konstrukcija → P. 168
- Geberit AquaClean Tuma Comfort WC puodų dangtis su apiplovimo funkcija → P. 418
- Geberit AquaClean Tuma Classic WC puodų dangtis su apiplovimo funkcija → P. 420

## Geberit iCon pakabinamo WC puodo rinkinys, uždara forma, Rimfree, su WC puodo dangčiu

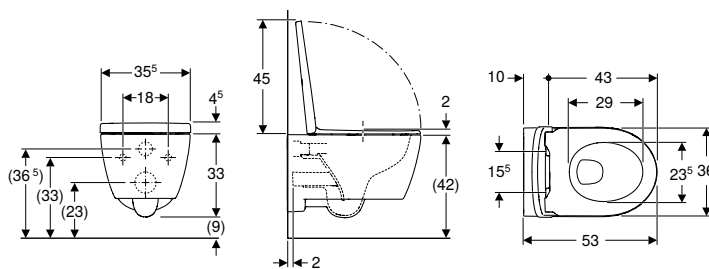

### Naudojimo tikslai

- Potinkiniams bakeliams
- Slėginėms vandens nuleidimo sistemoms

### Techniniai duomenys

Produkto medžiaga	Sanitarinė keramika
-------------------	---------------------

### Tiekiamas komplektas

- Keraminis WC puodas
- WC puodų dangtis
- Tvirtinimai

### Savybės

- Pakabinama (-as)
- Rimfree
- Greitas montavimas su WC puodams skirtais EFF3 tipo Geberit montavimo elementais
- 1 tipas, visas vandens kiekis 6 / 5 / 4 l, pagal EN 997
- 2 tipas pagal EN 997
- Nuplauna su 4,5 l
- Uždara forma
- Paslėpti tvirtinimai
- WC puodų dangtis iš duroplasto
- Uždaro tipo WC puodų dangtis dengiantis sėdynę
- WC puodų dangtis su EasyMount vyriais

Gaminio Nr.	Spalva / paviršius	B [cm]	H [cm]	T [cm]	Greito nuėmimo vyriai	Švelnaus uždarymo mechanizmas	Tvirtinimas	EUR/Vnt.
501.663.JT.1	balta / matinis	36	37,5	53	rakinamas		taip iš viršaus	797,73

## Geberit iCon pakabinamas WC puodas, kompaktiško ilgio, uždara forma, Rimfree

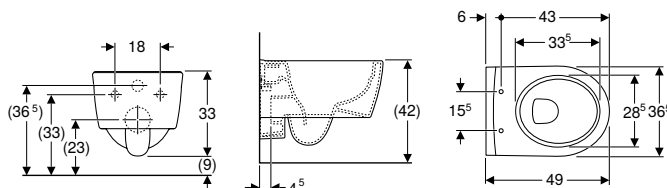

### Naudojimo tikslai

- Potinkiniams bakeliams
- Slėginėms vandens nuleidimo sistemoms
- Tinka montuoti mažuose vonios kambariuose ir svečių WC patalpose

### Techniniai duomenys

Produkto medžiaga	Sanitarinė keramika
-------------------	---------------------

### Savybės

- Pakabinama (-as)
- Rimfree
- Greitas montavimas su WC puodams skirtais EFF3 tipo Geberit montavimo elementais
- 1 tipas, visas vandens kiekis 6 / 5 l, pagal EN 997
- Nuplauna su 4,5 l
- Uždara forma
- Paslėpti tvirtinimai
- Kompaktiškas ilgis

### Tiekiamas komplektas

- Tvirtinimai

Gaminio Nr.	Spalva / paviršius	B [cm]	H [cm]	T [cm]	EUR/Vnt.
204070000	balta	35,5	33	49	463,44

### Užsakyti papildomai

- WC puodų dangtis

### Galima derinti su

- Geberit iCon WC puodų dangtis → P. 167
- Geberit iCon WC puodų dangtis, plona konstrukcija → P. 168
- Geberit iCon WC puodų dangtis → P. 168



## Geberit iCon Square pakabinamas WC puodas, uždara forma, Rimfree

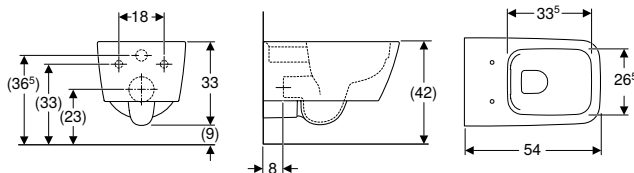

### Naudojimo tikslai

- Potinkiniams bakeliams
- Slėginėms vandens nuleidimo sistemoms

### Techniniai duomenys

Produkto medžiaga	Sanitarinė keramika
-------------------	---------------------

### Tiekiamas komplektas

- Tvirtinimai

### Savybės

- Pakabinama (-as)
- Rimfree
- Greitas montavimas su WC puodams skirtais EFF3 tipo Geberit montavimo elementais
- 1 tipas, visas vandens kiekis 6 / 5 l, pagal EN 997
- 2 tipas pagal EN 997
- Nuplauna su 4,5 l
- Uždara forma
- Paslėpti tvirtinimai

Gaminio Nr.	Spalva / paviršius	B [cm]	H [cm]	T [cm]	EUR/Vnt.
201950000	balta	35	33	54	458,15

### Užsakyti papildomai

- WC puodų dangtis

### Galima derinti su

- Geberit iCon Square WC puodų dangtis → P. 169

### Priedai

- Geberit prailginta nuotekų jungtis WC puodams → P. 459



- Atsižvelgiant į montavimo situaciją, montuojant reikia Geberit prijungimo rinkinio pakabinamiems WC puodams

## Geberit iCon pakabinamas WC puodas, uždara forma

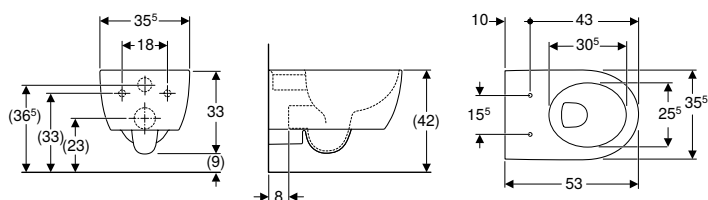

### Naudojimo tikslai

- Potinkiniams bakeliams
- Slėginėms vandens nuleidimo sistemoms

### Techniniai duomenys

Produkto medžiaga	Sanitarinė keramika
-------------------	---------------------

### Tiekiamas komplektas

- Tvirtinimai

### Savybės

- Pakabinama (-as)
- Greitas montavimas su WC puodams skirtais EFF3 tipo Geberit montavimo elementais
- Su vidiniu apvadu
- 1 tipas, visas vandens kiekis 6 / 5 l, pagal EN 997
- 2 tipas pagal EN 997
- Nuplauna su 4,5 l
- Uždara forma
- Paslėpti tvirtinimai

Gaminio Nr.	Spalva / paviršius	B [cm]	H [cm]	T [cm]	EUR/Vnt.
204000000	balta	35,5	33	53	299,45

### Užsakyti papildomai

- WC puodų dangtis

### Galima derinti su

- Geberit iCon WC puodų dangtis → P. 168
- Geberit iCon WC puodų dangtis, plona konstrukcija → P. 168
- Geberit iCon WC puodų dangtis → P. 167

Priedai

- Geberit prailginta nuotekų jungtis WC puodams → P. 459



- Atsižvelgiant į montavimo situaciją, montuojant reikia Geberit prijungimo rinkinio pakabinamiems WC puodams

## Geberit iCon pakabinamas WC puodas, kompaktiškas ilgis, uždara forma

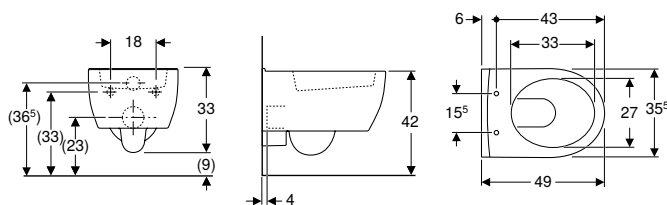

**Naudojimo tikslai**

- Potinkiniams bakeliams
- Slėginėms vandens nuleidimo sistemoms
- Tinka montuoti mažuose vonios kambariuose ir svečių WC patalpose

**Techniniai duomenys**

Produkto medžiaga	Sanitarinė keramika
-------------------	---------------------

**Savybės**

- Pakabinama (-as)
- Greitas montavimas su WC puodams skirtais EFF3 tipo Geberit montavimo elementais
- Su vidiniu apvadu
- 1 tipas, visas vandens kiekis 6 / 5 l, pagal EN 997
- Nuplauna su 4,5 l
- Uždara forma
- Paslėpti tvirtinimai

**Tiekiamas komplektas**

- Tvirtinimai

Gaminio Nr.	Spalva / paviršius	B [cm]	H [cm]	T [cm]	EUR/Vnt.
204030000	balta	35	33	49	334,48

**Užsakyti papildomai**

- WC puodų dangtis

**Galima derinti su**

- Geberit iCon WC puodų dangtis → P. 168
- Geberit iCon WC puodų dangtis, plona konstrukcija → P. 168
- Geberit iCon WC puodų dangtis → P. 167

## Pastatomi WC puodai

### Geberit iCon pastatomo WC puodo rinkinys, priglaudžiamas prie sienos, uždara forma, Rimfree, su WC puodo dangčiu

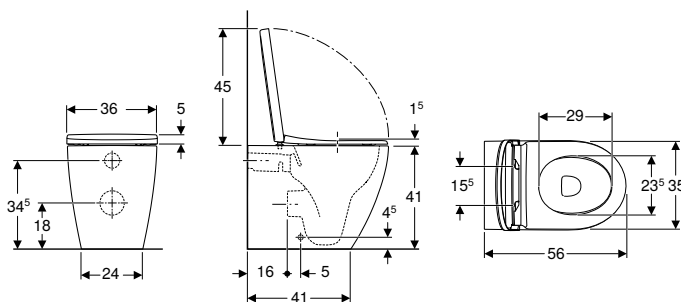

#### Naudojimo tikslai

- Potinkiniams bakeliams

#### Techniniai duomenys

Produkto medžiaga	Sanitarinė keramika
-------------------	---------------------

#### Tiekiamas komplektas

- Keraminis WC puodas
- WC puodų dangtis
- Tvirtinimai

#### Savybės

- Pastatoma (-as) ant grindų
- Pristatoma (-as) prie sienos
- Rimfree
- 1 tipas, visas vandens kiekis 6 / 5 / 4 l, pagal EN 997
- Universalus nuotakas
- 2 tipas pagal EN 997
- Nuplauna su 4,5 l
- Uždara forma
- Paslėpti tvirtinimai
- WC puodų dangtis iš duroplasto
- Uždaro tipo WC puodų dangtis dengiantis sėdyne
- WC puodų dangtis su EasyMount vyriais

Gaminio Nr.	Spalva / paviršius	B [cm]	H [cm]	T [cm]	Greito nuėmimo vyriai	Švelnaus uždarymo mechanizmas	Tvirtinimas	EUR/Vnt.
502.383.JT.1	balta / matinis	36	46	56	rakinamas	taip	iš viršaus	818,45

#### Priedai

- Priedų apžvalga – Geberit iCon keraminiai unitatai su jungiamaisiais vamzdžiais → P. 158

### Geberit iCon pastatomas WC puodas, priglaudžiamas prie sienos, uždara forma, Rimfree

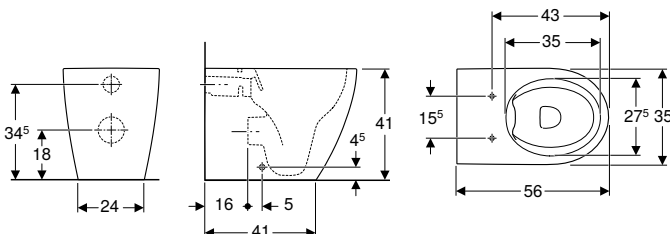

#### Naudojimo tikslai

- Potinkiniams bakeliams

#### Techniniai duomenys

Produkto medžiaga	Sanitarinė keramika
-------------------	---------------------

#### Tiekiamas komplektas

- Tvirtinimai

#### Savybės

- Pastatoma (-as) ant grindų
- Pristatoma (-as) prie sienos
- Rimfree
- 1 tipas, visas vandens kiekis 6 / 5 / 4 l, pagal EN 997
- Universalus nuotakas
- 2 tipas pagal EN 997
- Nuplauna su 4,5 l
- Uždara forma
- Paslėpti tvirtinimai

Gaminio Nr.	Spalva / paviršius	B [cm]	H [cm]	T [cm]	EUR/Vnt.
502.382.00.1	balta	36	41	56	442,22

#### Užsakyti papildomai

- WC puodų dangtis

#### Galima derinti su

- Geberit iCon WC puodų dangtis → P. 167
- Geberit iCon WC puodų dangtis, plona konstrukcija → P. 168
- Geberit iCon WC puodų dangtis → P. 168
- Geberit AquaClean Tuma Comfort WC puodų dangtis su apiplovimo funkcija → P. 418
- Geberit AquaClean Tuma Classic WC puodų dangtis su apiplovimo funkcija → P. 420

#### Priedai

- Priedų apžvalga – Geberit iCon keraminiai unitazai su jungiamaisiais vamzdžiais → P. 158

## Geberit iCon pastatomas WC puodas išoriniam keraminiam bakeliui, uždara forma, Rimfree

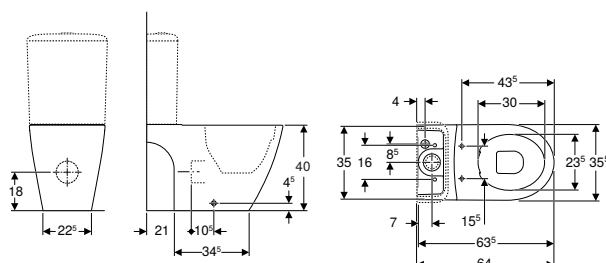

#### Naudojimo tikslai

- WC puodų keraminiams bakeliams

#### Techniniai duomenys

Produkto medžiaga	Sanitarinė keramika
-------------------	---------------------

#### Savybės

- Pastatoma (-as) ant grindų
- Rimfree
- 1 tipas, visas vandens kiekis 6 l, pagal EN 997
- Universalus nuotakas
- Uždara forma
- Paslėpti tvirtinimai

#### Tiekiamas komplektas

- Tvirtinimai

Gaminio Nr.	Spalva / paviršius	B [cm]	H [cm]	T [cm]	EUR/Vnt.
200460000	balta	35,5	40	63,5	454,24

#### Užsakyti papildomai

- Bakelis
- WC puodų dangtis

#### Galima derinti su

- Geberit iCon keraminis bakelis WC puodui, dviejų kiekių vandens nuleidimo funkcija, universali vandens tiekimo jungtis → P. 169
- Geberit iCon WC puodų dangtis → P. 168
- Geberit iCon WC puodų dangtis, plona konstrukcija → P. 168
- Geberit iCon WC puodų dangtis → P. 167

#### Priedai

- Priedų apžvalga – Geberit iCon keraminiai unitazai su jungiamaisiais vamzdžiais → P. 158

## Geberit iCon Square pastatomas WC puodas, priglaudžiamas prie sienos, uždara forma, Rimfree

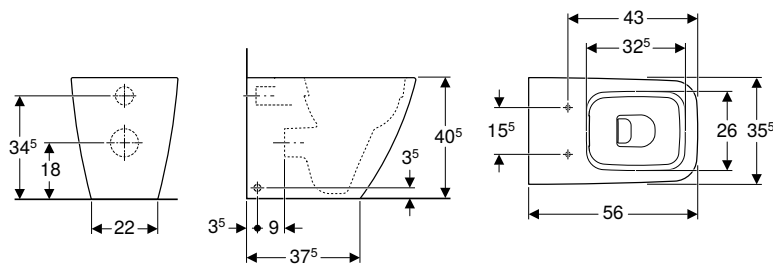

### Naudojimo tikslai

- Potinkiniams bakeliams
- Slėginėms vandens nuleidimo sistemoms

### Techniniai duomenys

Produkto medžiaga	Sanitarinė keramika
-------------------	---------------------

### Tiekiamas komplektas

- Tvirtinimai

### Savybės

- Pastatoma (-as) ant grindų
- Pristatoma (-as) prie sienos
- Rimfree
- 1 tipas, visas vandens kiekis 6 / 5 / 4 l, pagal EN 997
- Universalus nuotakas
- Nuplauna su 4,5 l
- Uždara forma
- Paslėpti tvirtinimai

Gaminio Nr.	Spalva / paviršius	B [cm]	H [cm]	T [cm]	EUR/Vnt.
211910000	balta	35	40,5	56	576,54

### Užsakyti papildomai

- WC puodų dangtis

### Galima derinti su

- Geberit iCon Square WC puodų dangtis → P. 169

### Priedai

- Priedų apžvalga – Geberit iCon Square keraminiai unitazai su jungiamaisiais vamzdžiais → P. 159

## Geberit iCon Square pastatomas WC puodas išoriniam keraminiam bakeliui, uždara forma, Rimfree

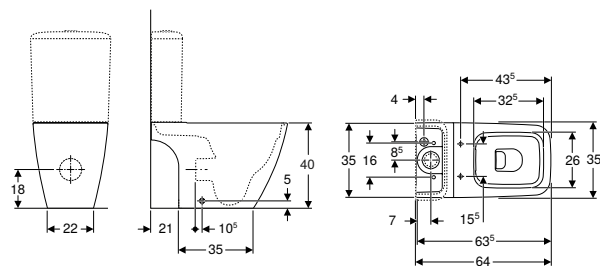

### Naudojimo tikslai

- WC puodų keraminiais bakeliams

### Techniniai duomenys

Produkto medžiaga	Sanitarinė keramika
-------------------	---------------------

### Savybės

- Pastatoma (-as) ant grindų
- Rimfree
- 1 tipas, visas vandens kiekis 6 l, pagal EN 997
- Universalus nuotakas
- Uždara forma
- Paslėpti tvirtinimai

### Tiekiamas komplektas

- Tvirtinimai

Gaminio Nr.	Spalva / paviršius	B [cm]	H [cm]	T [cm]	EUR/Vnt.
200930000	balta	35,5	40	63,5	506,66

### Užsakyti papildomai

- Bakelis
- WC puodų dangtis

### Galima derinti su

- Geberit iCon Square keraminis bakelis WC puodui, dviejų kiekių nuleidimo funkcija, universali vandens tiekimo jungtis → P. 170
- Geberit iCon Square WC puodų dangtis → P. 169

### Priedai

- Priedų apžvalga – Geberit iCon Square keraminiai unitazai su jungiamaisiais vamzdžiais → P. 159

## Geberit iCon Square pastatomas WC puodas, išoriniam keraminiam bakeliui, priglaudžiamas prie sienos, uždara forma

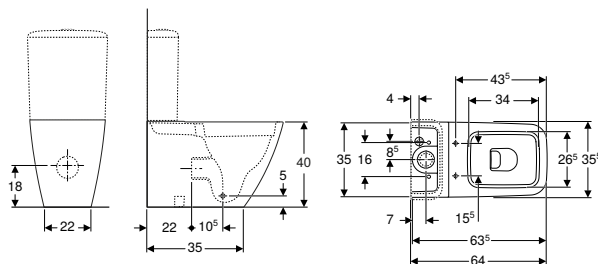

### Naudojimo tikslai

- WC puodų keraminiams bakeliams

### Techniniai duomenys

Produkto medžiaga	Sanitarinė keramika
-------------------	---------------------

### Savybės

- Pastatoma (-as) ant grindų
- Su vidiniu apvadu
- Universalus nuotakas
- 1 tipas, visas vandens kiekis 6 l, pagal EN 997
- Uždara forma
- Paslėpti tvirtinimai

### Tiekiamas komplektas

- Tvirtinimai

Gaminio Nr.	Spalva / paviršius	B [cm]	H [cm]	T [cm]	EUR/Vnt.
200920000	balta	35,5	40	63,5	470,86

### Užsakyti papildomai

- Bakelis
- WC puodų dangtis

### Galima derinti su

- Geberit iCon Square keraminis bakelis WC puodui, dviejų kiekių nuleidimo funkcija, universali vandens tiekimo jungtis → P. 170
- Geberit iCon Square WC puodų dangtis → P. 169

### Priedai

- Priedų apžvalga – Geberit iCon Square keraminiai unitatai su jungiamaisiais vamzdžiais → P. 159

## WC puodų dangčiai

### Geberit iCon WC puodų dangtis

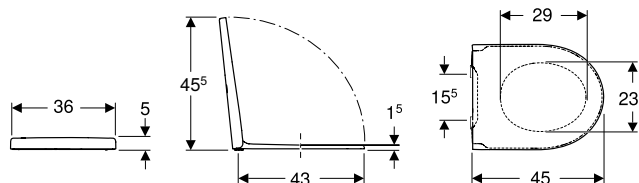

### Techniniai duomenys

Produkto medžiaga	Duroplastas
Tvirtinimo atstumas	15,5 cm

### Savybės

- WC puodų dangtis iš duroplasto
- Uždaro tipo WC puodų dangtis dengiantis sėdyne
- WC puodų dangtis su EasyMount vyriais
- Greito nuėmimo vyriai su papildoma užrakinimo funkcija

Gaminio Nr.	Spalva / paviršius	Greito nuėmimo vyriai	Švelnaus uždarymo mechanizmas	Tvirtinimas	EUR/Vnt.
501.660.01.1	balta	rakinamas	taip	iš viršaus	230,50

### Galima derinti su

- Geberit iCon pakabinamas WC puodas, uždara forma, Rimfree → P. 160
- Geberit iCon pastatomas WC puodas, priglaudžiamas prie sienos, uždara forma, Rimfree → P. 164
- Geberit iCon pakabinamas WC puodas, uždara forma → P. 162
- Geberit iCon pakabinamas WC puodas, kompaktiškas ilgis, uždara forma → P. 163
- Geberit iCon pakabinamas WC puodas, kompaktiško ilgio, uždara forma, Rimfree → P. 161
- Geberit iCon pastatomas WC puodas išoriniam keraminiam bakeliui, uždara forma, Rimfree → P. 165

## Geberit iCon WC puodų dangtis, plona konstrukcija

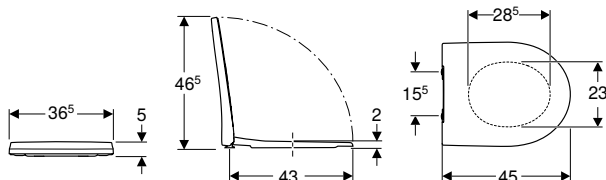

### Techniniai duomenys

Produkto medžiaga	Duroplastas
Tvirtinimo atstumas	15,5 cm

### Savybės

- Plonas dizainas
- Uždaro tipo WC puodų dangtis dengiantis sėdyne
- Antibakterinis

Gaminio Nr.	Spalva / paviršius	Greito nuėmimo vyriai	Švelnaus uždarymo mechanizmas	Tvirtinimas	Lankstų medžiaga	EUR/Vnt.
500.835.01.1	balta / blizgus	taip	taip	iš viršaus	Chromuotas žalvaris	221,47
574950000	balta / blizgus	ne	taip	iš viršaus	Chromuotas žalvaris	223,60

### Galima derinti su

- Geberit iCon pakabinamas WC puodas, uždara forma, Rimfree → P. 160
- Geberit iCon pakabinamas WC puodas, uždara forma → P. 162
- Geberit iCon pakabinamas WC puodas, kompaktiško ilgio, uždara forma, Rimfree → P. 161
- Geberit iCon pakabinamas WC puodas, kompaktiškas ilgis, uždara forma → P. 163
- Geberit iCon pastatomas WC puodas, priglaudžiamas prie sienos, uždara forma, Rimfree → P. 164
- Geberit iCon pastatomas WC puodas išoriniam keraminiam bakeliui, uždara forma, Rimfree → P. 165

## Geberit iCon WC puodų dangtis

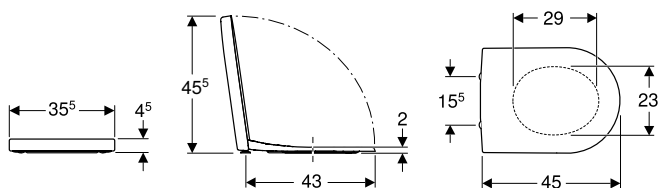

### Techniniai duomenys

Produkto medžiaga	Duroplastas
Tvirtinimo atstumas	15,5 cm

### Savybės

- Uždaro tipo WC puodų dangtis dengiantis sėdyne

Gaminio Nr.	Spalva / paviršius	Greito nuėmimo vyriai	Švelnaus uždarymo mechanizmas	Tvirtinimas	Lankstų medžiaga	EUR/Vnt.
500.670.01.1	balta / blizgus	taip	taip	iš viršaus	Chromuotas žalvaris	215,55
574130000	balta / blizgus	ne	taip	iš viršaus	Chromuotas žalvaris	341,55
574120000	balta / blizgus	ne	ne	iš viršaus	Nerūdijantysis plienas	141,06

### Galima derinti su

- Geberit iCon pakabinamas WC puodas, uždara forma, Rimfree → P. 160
- Geberit iCon pakabinamas WC puodas, uždara forma → P. 162
- Geberit iCon pakabinamas WC puodas, kompaktiško ilgio, uždara forma, Rimfree → P. 161
- Geberit iCon pakabinamas WC puodas, kompaktiškas ilgis, uždara forma → P. 163
- Geberit iCon pastatomas WC puodas, priglaudžiamas prie sienos, uždara forma, Rimfree → P. 164
- Geberit iCon pastatomas WC puodas išoriniam keraminiam bakeliui, uždara forma, Rimfree → P. 165

## Geberit iCon Square WC puodų dangtis

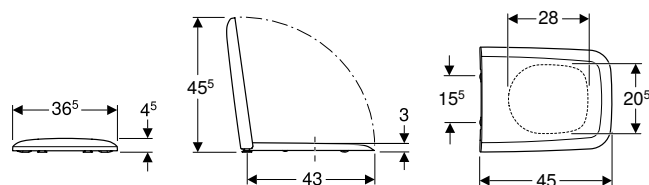

### Techniniai duomenys

Produkto medžiaga	Duroplastas
Tvirtinimo atstumas	15,5 cm

### Savybės

- Uždaro tipo WC puodų dangtis dengiantis sėdynę

Gaminio Nr.	Spalva / paviršius	Greito nuėmimo vyriai	Švelnaus uždarymo mechanizmas	Tvirtinimas	Lankstų medžiaga	EUR/Vnt.
500.837.01.1	balta / blizgus	taip	taip	iš viršaus	Chromuotas žalvaris	206,20
571910000	balta / blizgus	ne	taip	iš viršaus	Chromuotas žalvaris	211,42
571900000	balta / blizgus	ne	ne	iš viršaus	Chromuotas žalvaris	149,57

### Galima derinti su

- Geberit iCon Square pakabinamas WC puodas, uždara forma, Rimfree → P. 162
- Geberit iCon Square pastatomas WC puodas, išoriniam keraminiam bakeliui, priglaudžiamas prie sienos, uždara forma → P. 167
- Geberit iCon Square pastatomas WC puodas, priglaudžiamas prie sienos, uždara forma, Rimfree → P. 166
- Geberit iCon Square pastatomas WC puodas išoriniam keraminiam bakeliui, uždara forma, Rimfree → P. 166

## Išoriniai bakeliai

### Išoriniai bakeliai WC puodams, iš sanitarinės keramikos

#### Geberit iCon keraminis bakelis WC puodui, dviejų kiekių vandens nuleidimo funkcija, universali vandens tiekimo jungtis

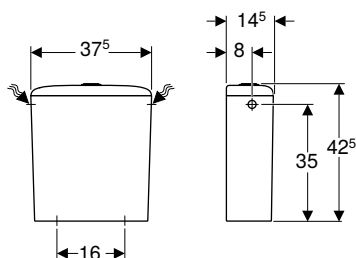

### Naudojimo tikslai

- Vandens tiekimo jungtims 3/8"
- Tinka glausti prie sienos

### Techniniai duomenys

Nuleidžiamo vandens kiekio gamyklinė nuostata	6 ir 3 l
Mažo nuleidžiamo vandens kiekio nustatymo sritis	3 / 4 l
Produkto medžiaga	Sanitarinė keramika

### Savybės

- Dviejų kiekių nuleidimo funkcija
- Vandens tiekimo jungtis kairėje / dešinėje arba apačioje
- 1 tipas, visas vandens kiekis 6 l, pagal EN 997

Gaminio Nr.	Spalva / paviršius	B [cm]	H [cm]	T [cm]	EUR/Vnt.
229420000	balta	37,5	42,5	14,5	318,84

### Galima derinti su

- Geberit iCon pastatomas WC puodas išoriniam keraminiam bakeliui, uždara forma, Rimfree → P. 165



## Geberit iCon Square keraminis bakelis WC puodui, dviejų kiekių nuleidimo funkcija, universali vandens tiekimo jungtis

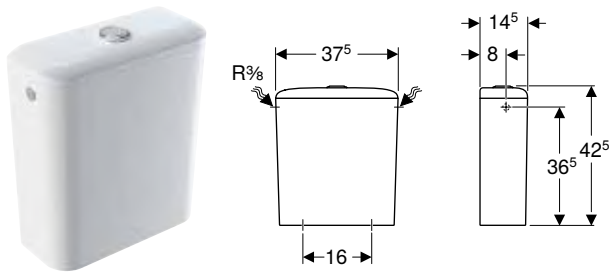

### Naudojimo tikslai

- Vandens tiekimo jungtis 3/8"
- Tinka glausti prie sienos

### Techniniai duomenys

Nuleidžiamo vandens kiekio gamyklinė nuostata	6 ir 3 l
Mažo nuleidžiamo vandens kiekio nustatymo sritis	3 / 4 l
Produkto medžiaga	Sanitarinė keramika

### Savybės

- Dviejų kiekių nuleidimo funkcija
- Vandens tiekimo jungtis kairėje / dešinėje arba apačioje
- 1 tipas, visas vandens kiekis 6 l, pagal EN 997

### Tiekiamas komplektas

- Bakelio vidaus mechanizmai

Gaminio Nr.	Spalva / paviršius	B [cm]	H [cm]	T [cm]	EUR/Vnt.
228950000	balta	37,5	42,5	14,5	318,84

### Galima derinti su

- Geberit iCon Square pastatomas WC puodas, išoriniam keraminiam bakeliui, priglaudžiamas prie sienos, uždara forma → P. 167
- Geberit iCon Square pastatomas WC puodas išoriniam keraminiam bakeliui, uždara forma, Rimfree → P. 166

## Bidė

### Pakabinamos bidė

#### Geberit iCon pakabinama bidė, uždara forma

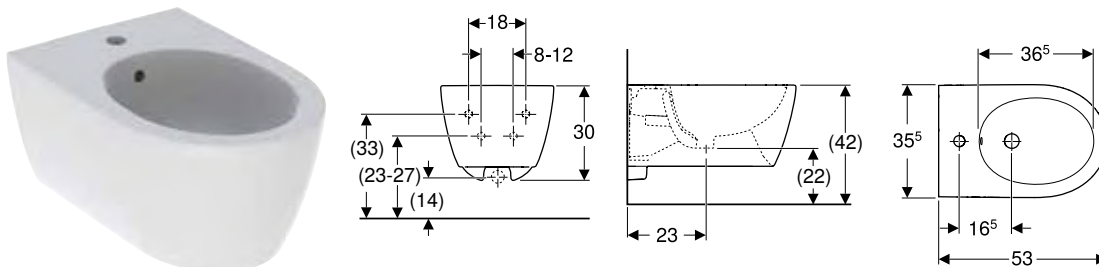

### Naudojimo tikslai

- Suderinama su standartiniais bidė maišytuvais

### Techniniai duomenys

Produkto medžiaga	Sanitarinė keramika
-------------------	---------------------

### Savybės

- Pakabinama (-as)
- Paslėptas vandens įvadas maišytuvui
- Greitas montavimas su bidė puodams skirtais EFF3 tipo Geberit montavimo elementais
- Uždara forma
- Paslėpti tvirtinimai

### Tiekiamas komplektas

- Tvirtinimai

Gaminio Nr.	Spalva / paviršius	Persipylimo anga	B [cm]	H [cm]	T [cm]	EUR/Vnt.
501.898.00.1	balta	matomas	35,5	30	53	279,40
501.898.JT.1	balta / matinis	matomas	35,5	30	53	460,49

## Geberit iCon pakabinama bidė, uždara forma

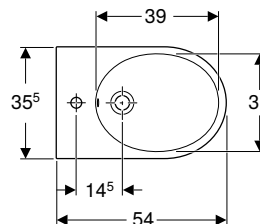
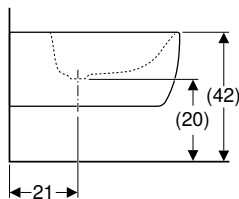
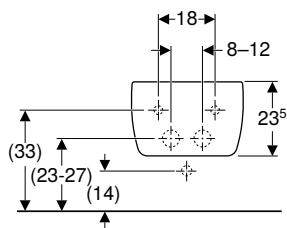

### Naudojimo tikslai

- Suderinama su standartiniais bidė maišytuvais

### Techniniai duomenys

Produkto medžiaga	Sanitarinė keramika
-------------------	---------------------

### Savybės

- Pakabinama (-as)
- Paslėptas vandens įvadas maišytuvui
- Greitas montavimas su bidė puodams skirtais EFF3 tipo Geberit montavimo elementais
- Uždara forma
- Paslėpti tvirtinimai

### Tiekiamas komplektas

- Tvirtinimai

Gaminio Nr.	Spalva / paviršius	Persipylimo anga	B [cm]	H [cm]	T [cm]	EUR/Vnt.
234000000	balta	matomas	35,5	23,5	54	334,48

## Geberit iCon Square pakabinama bidė, uždara forma

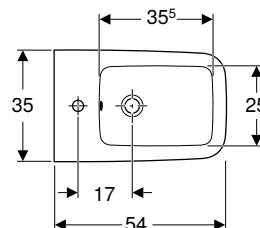
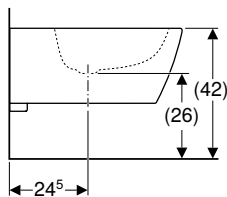
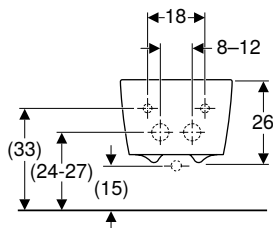

### Naudojimo tikslai

- Suderinama su standartiniais bidė maišytuvais

### Techniniai duomenys

Produkto medžiaga	Sanitarinė keramika
-------------------	---------------------

### Savybės

- Pakabinama (-as)
- Paslėptas vandens įvadas maišytuvui
- Greitas montavimas su bidė puodams skirtais EFF3 tipo Geberit montavimo elementais
- Uždara forma
- Paslėpti tvirtinimai

### Tiekiamas komplektas

- Tvirtinimai

Gaminio Nr.	Spalva / paviršius	Persipylimo anga	B [cm]	H [cm]	T [cm]	EUR/Vnt.
231910000	balta	matomas	35	26	54	397,02

### Užsakyti papildomai

- Pailginta išleidimo dalis sifonui

## Pastatomos bidė

### Geberit iCon pastatoma bidė, prigludžiama prie sienos, uždara forma

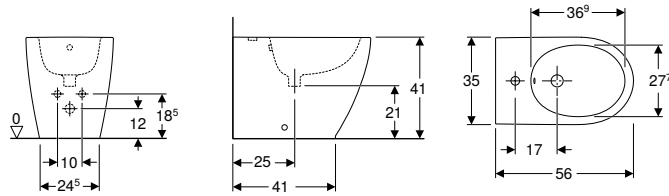

#### Techniniai duomenys

Produkto medžiaga	Sanitarinė keramika
-------------------	---------------------

#### Tiekiamas komplektas

- Tvirtinimai

#### Savybės

- Pastatoma (-as) ant grindų
- Pristatoma (-as) prie sienos
- Paslėptas vandens įvadas maišytuvui
- Uždara forma
- Paslėpti tvirtinimai

Gaminio Nr.	Spalva / paviršius	Persipylimo anga	B [cm]	H [cm]	T [cm]	EUR/Vnt.
502.384.00.1	balta	matomas	35	41	56	255,75
502.384.JT.1	balta / matinis	matomas	35	41	56	444,54

















# Geberit Acanto

<b>Praustuvai .....</b>	<b>176</b>
Asortimento apžvalga – Geberit Acanto praustuvai ir praustuvų spintelės .....	177
Praustuvai mažiems vonios kambariams.....	180
Praustuvai.....	181
Dvigubi praustuvai .....	184
Į baldus įmontuojami praustuvai .....	185
<b>Vonios kambario baldai .....</b>	<b>186</b>
Priedų apžvalga – Geberit Acanto vonios kambario baldai.....	187
Praustuvų spintelės .....	190
Šoninės spintelės .....	195
Veidrodinės spintelės .....	199
Kiti vonios kambario baldai .....	200
Priedai .....	201
<b>WC puodai .....</b>	<b>202</b>
Priedų apžvalga – Geberit Acanto WC puodai su nuotekų jungtimis .....	202
Pakabinami WC puodai .....	202
Didesnio aukščio pastatomi WC puodai .....	203
WC puodų dangčiai.....	203
<b>Bidė.....</b>	<b>204</b>
Pakabinamos bidė.....	204
Pastatomos bidė .....	204

## Praustuvai

### Asortimento apžvalga – Geberit Acanto praustuvai ir praustuų spintelės





Grupė, Parengta: Sausis 2023

		Rankų praustuvai											
		Geberit Acanto praustuvai mažiems vonios kambariams, maišytuvo skylė dešinėje	Geberit Acanto praustuvai mažiems vonios kambariams	Geberit Acanto praustuvai	Geberit Acanto praustuvai	Geberit Acanto praustuvai su daiktų laikymo paviršiumi	Geberit Acanto praustuvai su daiktų laikymo paviršiumi						
		40 cm	45 cm	60 cm	65 cm	75 cm	90 cm						
Balta, maišytuvo skylė viduryje, persipylimo anga matoma			500.636.01.2	500.620.01.2	500.621.01.2	500.622.01.2	500.623.01.2						
Balta, be maišytuvo skylės, persipylimo anga matoma							500.624.01.2						
Balta, maišytuvo skylė viduryje, persipylimo anga paslėpta													
Balta, maišytuvo skylė dešinėje, be persipylimo angos		500.635.01.2											
Balta, be maišytuvo skylės, be persipylimo angos													
Balta, maišytuvo skylė kairėje ir dešinėje, persipylimo anga matoma													
Balta, maišytuvo skylė kairėje ir dešinėje, be persipylimo angos													
													
		→ P. 180	→ P. 180	→ P. 181	→ P. 181	→ P. 181	→ P. 181						
<b>Praustuvo plotis 40 cm</b>													
Geberit Acanto spintelė praustuvui mažiems vonios kambariams, su vienomis durelėmis ir sifonu	500.607.01.2		balta	→ P. 190	✓								
	500.607.16.1		juoda	→ P. 190	✓								
	500.607.JK.2		lavos spalva	→ P. 190	✓								
	500.607.JL.2		smėlio pilka	→ P. 190	✓								
<b>Praustuvo plotis 45 cm</b>													
Geberit Acanto spintelė praustuvui mažiems vonios kambariams, su vienomis durelėmis ir sifonu	500.608.01.2		balta	→ P. 190		✓							
	500.608.16.1		juoda	→ P. 190		✓							
	500.608.JK.2		lavos spalva	→ P. 190		✓							
	500.608.JL.2		smėlio pilka	→ P. 190		✓							
<b>Praustuvo plotis 60 cm</b>													
Geberit Acanto spintelė praustuvui, su stalčiumi, vidiniu stalčiumi ir sifonu	500.609.01.2		balta	→ P. 191		✓							
	500.609.16.1		juoda	→ P. 191		✓							
	500.609.JK.2		lavos spalva	→ P. 191		✓							
	500.609.JL.2		smėlio pilka	→ P. 191		✓							
Geberit Acanto praustuvo spintelė, su vienu stalčiumi ir vienu vidiniu stalčiumi, kompaktiško gylis, komplekte su sifonu praustuvui	500.614.01.2		balta	→ P. 192									
	500.614.16.1		juoda	→ P. 192									
	500.614.JK.2		lavos spalva	→ P. 192									
	500.614.JL.2		smėlio pilka	→ P. 192									
<b>Praustuvo plotis 65 cm</b>													
Geberit Acanto spintelė praustuvui, su stalčiumi, vidiniu stalčiumi ir sifonu	500.610.01.2		balta	→ P. 191			✓						
	500.610.16.1		juoda	→ P. 191		✓							
	500.610.JK.2		lavos spalva	→ P. 191		✓							
	500.610.JL.2		smėlio pilka	→ P. 191		✓							
<b>Praustuvo plotis 75 cm</b>													
Geberit Acanto spintelė praustuvui, su stalčiumi, vidiniu stalčiumi ir sifonu	500.611.01.2		balta	→ P. 191				✓					
	500.611.16.1		juoda	→ P. 191			✓						
	500.611.JK.2		lavos spalva	→ P. 191			✓						
	500.611.JL.2		smėlio pilka	→ P. 191			✓						
Geberit Acanto praustuvo spintelė, su vienu stalčiumi ir vienu vidiniu stalčiumi, kompaktiško gylis, komplekte su sifonu praustuvui	500.615.01.2		balta	→ P. 192									
	500.615.16.1		juoda	→ P. 192									
	500.615.JK.2		lavos spalva	→ P. 192									
	500.615.JL.2		smėlio pilka	→ P. 192									





Grupė, Parengta: Sausis 2023

					Rankų praustuvai							
					Geberit Acanto praustuvai mažiems vonios kambariams, maišytuvo skylė dešinėje	Geberit Acanto praustuvai mažiems vonios kambariams	Geberit Acanto praustuvai	Geberit Acanto praustuvai	Geberit Acanto praustuvai su daiktų laikymo paviršiumi	Geberit Acanto praustuvai su daiktų laikymo paviršiumi		
					40 cm	45 cm	60 cm	65 cm	75 cm	90 cm		
<b>Praustuvo plotis 90 cm</b>												
Geberit Acanto spintelė praustuvui, su stalčiumi, vidiniu stalčiumi ir sifonu	500.612.01.2		balta	→ P. 191						✓		
	500.612.16.1		juoda	→ P. 191						✓		
	500.612.JK.2		lavos spalva	→ P. 191							✓	
	500.612.JL.2		smėlio pilka	→ P. 191							✓	
Geberit Acanto praustuvo spintelė, su vienu stalčiumi ir vienu vidiniu stalčiumi, kompaktiško gylio, komplekte su sifonu praustuvui	500.616.01.2		balta	→ P. 192								
	500.616.16.1		juoda	→ P. 192								
	500.616.JK.2		lavos spalva	→ P. 192								
	500.616.JL.2		smėlio pilka	→ P. 192								
<b>Praustuvo plotis 120 cm</b>												
Geberit Acanto spintelė praustuvui, su dviem stalčiais, dviem vidiniais stalčiais ir sifonu	502.355.01.2		balta	→ P. 194								
	502.355.JL.2		smėlio pilka	→ P. 194								
	502.355.JK.2		lavos spalva	→ P. 194								
	502.355.16.1		juoda	→ P. 194								
Geberit Acanto spintelė dvigubam praustuvui, su dviem stalčiais ir sifonu	500.613.01.2		balta	→ P. 193								
	500.613.16.1		juoda	→ P. 193								
	500.613.JK.2		lavos spalva	→ P. 193								
	500.613.JL.2		smėlio pilka	→ P. 193								

✓ Suderinama

Praustuvai								Dvigubi praus- tuvai	Baldiniai praustuvai			
Geberit Acanto praustuvai su daiktų laikymo paviršiumi	Geberit Acanto praustuvai	Geberit Acanto praustuvai su paslėpta persi- pylimo anga ir išleidimo angos dangteliu	Geberit Acanto praustuvai su paslėpta persi- pylimo anga ir išleidimo angos dangteliu, su daiktų laikymo paviršiumi	Geberit Acanto praustuvai, su kompaktiško gylio	Geberit Acanto praustuvai, kompaktiško gylio, su daiktų laikymo pavir- šiumi	Geberit Acanto praustuvai, kompaktiško gylio, su daiktų laikymo pavir- šiumi	Geberit Acanto praustuvai, kompaktiško gylio, su daiktų laikymo pavir- šiumi	Geberit Acanto dvigubas praus- tuvai	Geberit Acanto baldinis praus- tuvai	Geberit Acanto baldinis praus- tuvai	Geberit Acanto baldinis praus- tuvai	Geberit Acanto baldinis praus- tuvai
90 cm	120 cm	60 cm	75 cm	60 cm	75 cm	90 cm	120 cm	120 cm	60 cm	75 cm	90 cm	90 cm
✓												✓
✓												✓
✓												✓
✓												✓
								✓				
								✓				
								✓				
								✓				
	✓											
	✓											
	✓											
	✓											
								✓				
								✓				
								✓				
								✓				

## Praustuvai mažiems vonios kambariams

### Geberit Acanto praustuvas mažiems vonios kambariams, maišytuvo skylė dešinėje

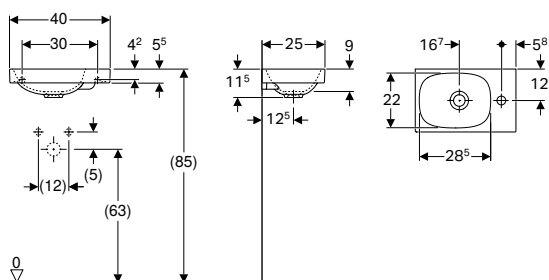

#### Techniniai duomenys

Produkto medžiaga

Sanitarinė keramika

#### Savybės

- Galima montuoti su spintele
- Asimetriškas

Gaminio Nr.	Spalva / paviršius	Maišytuvo skylė	Persipylimo anga	H [cm]	T [cm]	EUR/Vnt.
-------------	--------------------	-----------------	------------------	--------	--------	----------

#### B / plotis [cm]: 40 cm

500.635.01.2	balta	dešinėje	be	11,5	25	124,37
--------------	-------	----------	----	------	----	--------

#### Galima derinti su

- Geberit Acanto spintelė praustuvui mažiems vonios kambariams, su vienomis drelėmis ir sifonu → P. 190

#### Priedai

- Geberit sifono dugno vožtuvas su laisvo ištekėjimo funkcija → P. 579
- Geberit butelinis sifonas praustuvams, nuotakas horizontalus

### Geberit Acanto praustuvas mažiems vonios kambariams

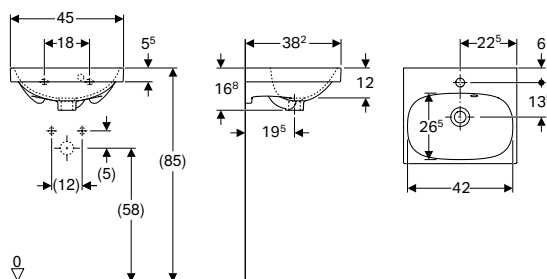

#### Techniniai duomenys

Produkto medžiaga

Sanitarinė keramika

#### Savybės

- Galima montuoti su spintele
- Asimetrinė persipylimo skylė

Gaminio Nr.	Spalva / paviršius	Maišytuvo skylė	Persipylimo anga	H [cm]	T [cm]	EUR/Vnt.
-------------	--------------------	-----------------	------------------	--------	--------	----------

#### B / plotis [cm]: 45 cm

500.636.01.2	balta	viduryje	matomas	16,8	38,2	147,31
--------------	-------	----------	---------	------	------	--------

#### Galima derinti su

- Geberit Acanto spintelė praustuvui mažiems vonios kambariams, su vienomis drelėmis ir sifonu → P. 190

#### Priedai

- Geberit butelinis sifonas praustuvams, nuotakas horizontalus

## Praustuvai

### Geberit Acanto praustuvai

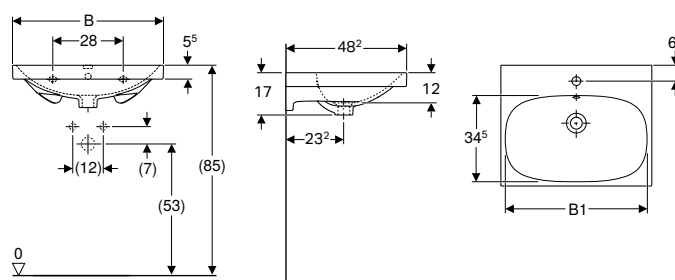

#### Techniniai duomenys

Produkto medžiaga	Sanitarinė keramika
-------------------	---------------------

#### Savybės

- Galima montuoti su spintele

Gaminio Nr.	Spalva / paviršius	Maišytuvo skylė	Persipylimo anga	B1 [cm]	Spintelės plotis [cm]	H [cm]	T [cm]	EUR/Vnt.
<b>B / plotis [cm]: 60 cm</b>								
500.620.01.2	balta	viduryje	matomas	57	59,5	17	48,2	216,04
<b>B / plotis [cm]: 65 cm</b>								
500.621.01.2	balta	viduryje	matomas	61,5	64	17	48,2	235,67
<b>B / plotis [cm]: 120 cm</b>								
501.880.00.3*	balta	be	matomas	117	119	18	48,2	671,33
501.880.00.7*	balta	be	be	117	119	18	48,2	671,33
501.880.00.1	balta	kairėje ir dešinėje	matomas	117	119	18	48,2	671,33
501.880.00.5*	balta	kairėje ir dešinėje	be	117	119	18	48,2	671,33

\* Gaminiai pagal užsakymą

#### Galima derinti su

- Geberit Acanto spintelė praustuvui, su dviem stalčiais, dviem vidiniais stalčiais ir sifonu → P. 194
- Geberit Acanto spintelė praustuvui, su stalčiumi, vidiniu stalčiumi ir sifonu → P. 191

#### Priedai

- Geberit butelinis sifonas praustuvams, nuotakas horizontalus

### Geberit Acanto praustuvai su daiktų laikymo paviršiumi

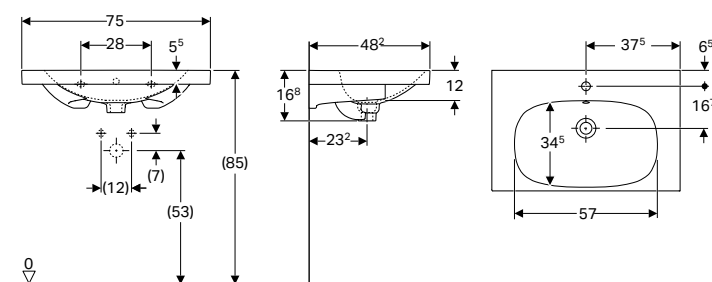

#### Techniniai duomenys

Produkto medžiaga	Sanitarinė keramika
-------------------	---------------------

#### Savybės

- Galima montuoti su spintele
- Su daiktų laikymo paviršiumi

Gaminio Nr.	Spalva / paviršius	Maišytuvo skylė	Persipylimo anga	Spintelės plotis [cm]	H [cm]	T [cm]	EUR/Vnt.
<b>B / plotis [cm]: 75 cm</b>							
500.622.01.2	balta	viduryje	matomas	74	16,8	48,2	392,78
<b>B / plotis [cm]: 90 cm</b>							
500.623.01.2	balta	viduryje	matomas	89	16,8	48,2	540,08
500.624.01.2	balta	be	matomas	89	16,8	48,2	540,08

#### Galima derinti su

- Geberit Acanto spintelė praustuvui, su stalčiumi, vidiniu stalčiumi ir sifonu → P. 191

#### Priedai

- Geberit butelinis sifonas praustuvams, nuotakas horizontalus

## Geberit Acanto praustuvas su daiktų laikymo paviršiumi

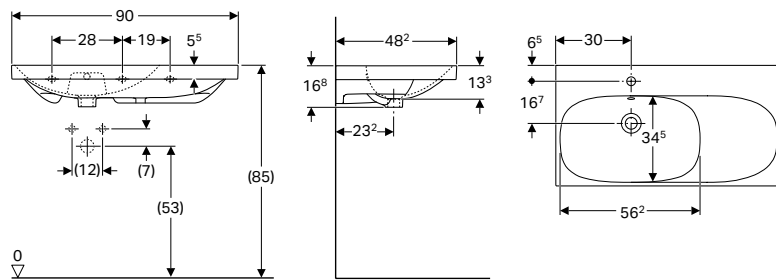

### Techniniai duomenys

Produkto medžiaga	Sanitarinė keramika
-------------------	---------------------

### Savybės

- Galima montuoti su spintele
- Asimetriškas

Gaminio Nr.	Spalva / paviršius	Maišytuvo skylė	Persipylimo anga	Vieta daiktams pasidėti	H [cm]	T [cm]	EUR/Vnt.
-------------	--------------------	-----------------	------------------	-------------------------	--------	--------	----------

### B / plotis [cm]: 90 cm

500.625.01.2	balta	viduryje	matomas	dešinėje	16,8	48,2	654,64
500.626.01.2	balta	be	matomas	dešinėje	16,8	48,2	654,64

### Galima derinti su

- Geberit Acanto spintelė praustuvui, su stalčiumi, vidiniu stalčiumi ir sifonu → P. 191

### Priedai

- Geberit butelinis sifonas praustuvams, nuotakas horizontalus

## Geberit Acanto praustuvas su paslėpta persipylimo anga ir išleidimo angos dangteliu

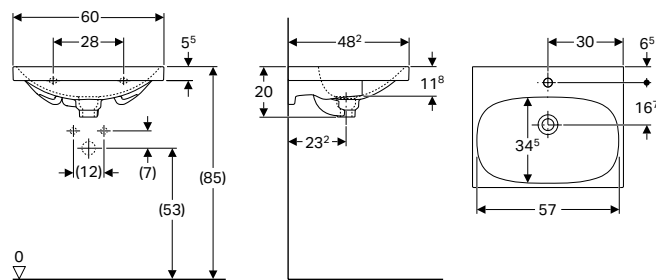

### Techniniai duomenys

Produkto medžiaga	Sanitarinė keramika
-------------------	---------------------

### Tiekiamas komplektas

- Sifono dangtelis

### Savybės

- Galima montuoti su spintele
- Keraminė persipylimo sistema
- Chromuotas dangtelis

Gaminio Nr.	Spalva / paviršius	Maišytuvo skylė	Persipylimo anga	Spintelės plotis [cm]	H [cm]	T [cm]	EUR/Vnt.
-------------	--------------------	-----------------	------------------	-----------------------	--------	--------	----------

### B / plotis [cm]: 60 cm

500.629.01.2	balta	viduryje	paslėptas	59,5	20	48,2	248,76
--------------	-------	----------	-----------	------	----	------	--------

### Galima derinti su

- Geberit Acanto spintelė praustuvui, su stalčiumi, vidiniu stalčiumi ir sifonu → P. 191

### Priedai

- Geberit butelinis sifonas praustuvams, nuotakas horizontalus

## Geberit Acanto praustuvas su paslėpta persipylimo anga ir išleidimo angos dangteliu, su daiktų laikymo paviršiumi

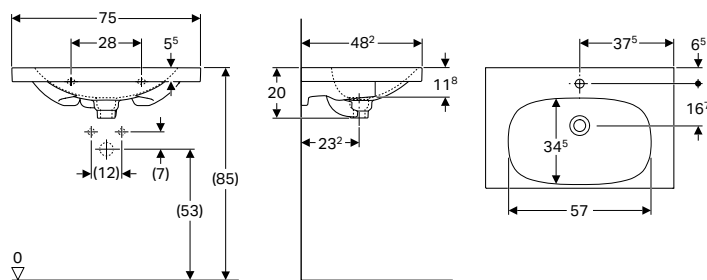

### Techniniai duomenys

Produkto medžiaga	Sanitarinė keramika
-------------------	---------------------

### Tiekiamas komplektas

- Sifono dangtelis

### Savybės

- Galima montuoti su spintele
- Keraminė persipylimo sistema
- Su daiktų laikymo paviršiumi
- Chromuotas dangtelis

Gaminio Nr.	Spalva / paviršius	Maišytuvo skylė	Persipylimo anga	Spintelės plotis [cm]	H [cm]	T [cm]	EUR/Vnt.
-------------	--------------------	-----------------	------------------	-----------------------	--------	--------	----------

### B / plotis [cm]: 75 cm

500.630.01.2	balta	viduryje	paslėptas	74	20	48,2	425,53
--------------	-------	----------	-----------	----	----	------	--------

### Galima derinti su

- Geberit Acanto spintelė praustuvui, su stalčiumi, vidiniu stalčiumi ir sifonu → P. 191

### Priedai

- Geberit butelinis sifonas praustuvams, nuotakas horizontalus

## Geberit Acanto praustuvas, kompaktiško gylio

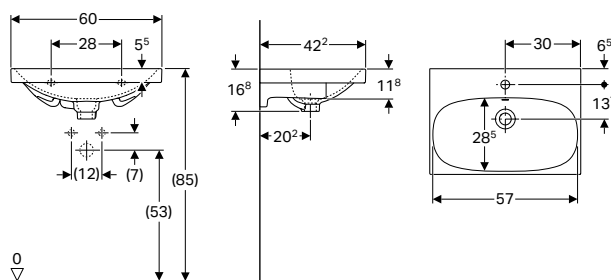

### Techniniai duomenys

Produkto medžiaga	Sanitarinė keramika
-------------------	---------------------

### Savybės

- Galima montuoti su spintele
- Kompaktiškas ilgis

Gaminio Nr.	Spalva / paviršius	Maišytuvo skylė	Persipylimo anga	Spintelės plotis [cm]	H [cm]	T [cm]	EUR/Vnt.
-------------	--------------------	-----------------	------------------	-----------------------	--------	--------	----------

### B / plotis [cm]: 60 cm

500.631.01.2	balta	viduryje	matomas	59,5	16,8	42,2	237,65
--------------	-------	----------	---------	------	------	------	--------

### Galima derinti su

- Geberit Acanto praustuvo spintelė, su vienu stalčiumi ir vienu vidiniu stalčiumi, kompaktiško gylio, komplekte su sifonu praustuvui → P. 192

### Priedai

- Geberit butelinis sifonas praustuvams, nuotakas horizontalus

## Geberit Acanto praustuvas, kompaktiško gylio, su daiktų laikymo paviršiumi

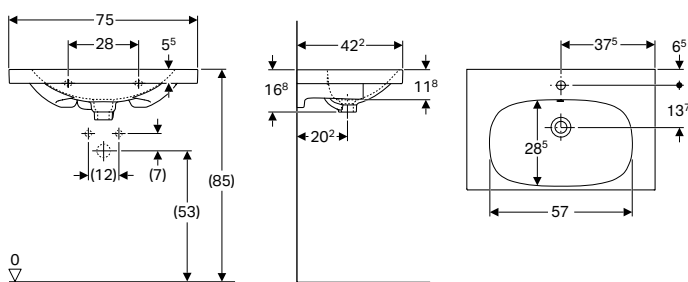

### Techniniai duomenys

Produkto medžiaga	Sanitarinė keramika
-------------------	---------------------

### Savybės

- Galima montuoti su spintele
- Kompaktiškas ilgis
- Su daiktų laikymo paviršiumi

Gaminio Nr.	Spalva / paviršius	Maišytuvo skylė	Persipylimo anga	Spintelės plotis [cm]	H [cm]	T [cm]	EUR/Vnt.
<b>B / plotis [cm]: 75 cm</b>							
500.632.01.2	balta	viduryje	matomas	74	16,8	42,2	425,53
<b>B / plotis [cm]: 90 cm</b>							
500.633.01.2	balta	viduryje	matomas	89	16,8	42,2	582,61
500.634.01.2	balta	be	matomas	89	16,8	42,2	582,61

### Galima derinti su

- Geberit Acanto praustuvo spintelė, su vienu stalčiumi ir vienu vidiniu stalčiumi, kompaktiško gylio, komplekte su sifonu praustuvui → P. 192

### Priedai

- Geberit butelinis sifonas praustuvams, nuotakas horizontalus

## Dvigubi praustuvai

### Geberit Acanto dvigubas praustuvas

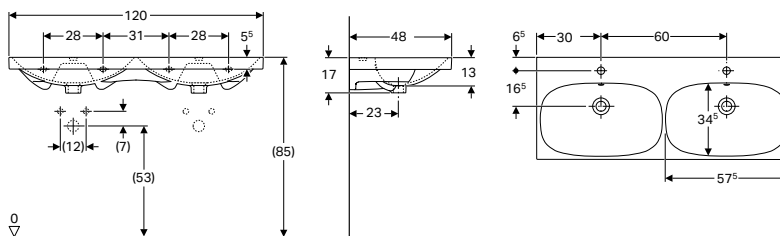

### Techniniai duomenys

Produkto medžiaga	Sanitarinė keramika
-------------------	---------------------

### Savybės

- Galima montuoti su spintele

Gaminio Nr.	Spalva / paviršius	Maišytuvo skylė	Persipylimo anga	H [cm]	T [cm]	EUR/Vnt.
<b>B / plotis [cm]: 120 cm</b>						
500.627.01.2	balta	viduryje	matomas	16,8	48,2	837,93
500.628.01.2	balta	be	matomas	16,8	48,2	837,93

### Galima derinti su

- Geberit Acanto spintelė dvigubam praustuvui, su dviem stalčiais ir sifonu → P. 193

### Priedai

- Geberit butelinis sifonas praustuvams, nuotakas horizontalus

## Į baldus įmontuojami praustuvai

### Geberit Acanto baldinis praustuvas

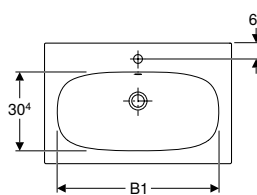
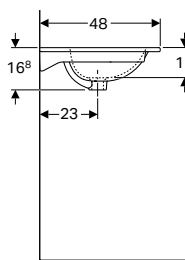
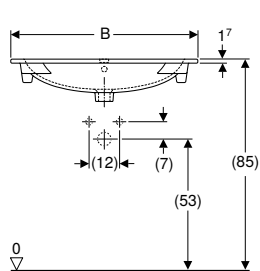

#### Naudojimo tikslai

- Tinka montuoti ant praustuvių spintelėlių

#### Savybės

- Plona krašto briauna

#### Techniniai duomenys

Produkto medžiaga	Sanitarinė keramika
-------------------	---------------------

Gaminio Nr.	Spalva / paviršius	Maišytuvo skylė	Persipylimo anga	B1 [cm]	Spintelės plotis [cm]	H [cm]	T [cm]	EUR/Vnt.
<b>B / plotis [cm]: 60 cm</b>								
500.640.01.2	balta	viduryje	matomas	48,8	59	16,8	48	235,67
<b>B / plotis [cm]: 75 cm</b>								
500.641.01.2	balta	viduryje	matomas	63,3	74	16,8	48	412,40
<b>B / plotis [cm]: 90 cm</b>								
500.642.01.2	balta	viduryje	matomas	78,3	89	16,8	48	589,16
500.643.01.2	balta	be	matomas	78,3	89	16,8	48	589,16

#### Galima derinti su







- Geberit Acanto spintelė praustuvui, su stalčiumi, vidiniu stalčiumi ir sifonu → P. 191



## Vonios kambario baldai





### Priedų apžvalga – Geberit Acanto vonios kambario baldai

Grupė, Parengta: Sausis 2023

		Geberit Acanto kojelių rinkinys		Geberit rankšluosčio laikiklis vonios kambario baldams	Geberit rankšluosčio kabliukas			
		500.658.00.2	500.657.00.2	502.328.xx.x	500.647.JK.2			
								
Praustuvo plotis		→ P. 201		→ P. 151	→ P. 201			
<b>Spintelės praustuvams mažiems vonios kambariams</b>								
Geberit Acanto spintelė praustuvui mažiems vonios kambariams, su vienomis durelėmis ir sifonu	500.607.01.2		40 cm	balta → P. 190	✓	✓		
	500.607.16.1			juoda → P. 190	✓	✓		
	500.607.JK.2			lavos spalva → P. 190	✓	✓		
	500.607.JL.2			smėlio pilka → P. 190	✓	✓		
	500.608.01.2	45 cm	balta → P. 190	✓	✓			
	500.608.16.1		juoda → P. 190	✓	✓			
	500.608.JK.2		lavos spalva → P. 190	✓	✓			
	500.608.JL.2		smėlio pilka → P. 190	✓	✓			
<b>Spintelės praustuvui</b>								
Geberit Acanto spintelė praustuvui, su stalčiumi, vidiniu stalčiumi ir sifonu	500.609.01.2		60 cm	balta → P. 191	✓	✓	✓	
	500.609.16.1			juoda → P. 191	✓	✓	✓	
	500.609.JK.2			lavos spalva → P. 191	✓	✓	✓	
	500.609.JL.2			smėlio pilka → P. 191	✓	✓	✓	
	500.610.01.2	65 cm	balta → P. 191	✓	✓	✓		
	500.610.16.1		juoda → P. 191	✓	✓	✓		
	500.610.JK.2		lavos spalva → P. 191	✓	✓	✓		
	500.610.JL.2		smėlio pilka → P. 191	✓	✓	✓		
	500.611.01.2	75 cm	balta → P. 191	✓	✓	✓		
	500.611.16.1		juoda → P. 191	✓	✓	✓		
	500.611.JK.2		lavos spalva → P. 191	✓	✓	✓		
	500.611.JL.2		smėlio pilka → P. 191	✓	✓	✓		
	500.612.01.2	90 cm	balta → P. 191	✓	✓	✓		
	500.612.16.1		juoda → P. 191	✓	✓	✓		
	500.612.JK.2		lavos spalva → P. 191	✓	✓	✓		
	500.612.JL.2		smėlio pilka → P. 191	✓	✓	✓		
Geberit Acanto praustuvo spintelė, su vienu stalčiumi ir vienu vidiniu stalčiumi, kompaktiško gylio, komplekte su sifonu praustuvui	500.614.01.2		60 cm	balta → P. 192	✓		✓	
	500.614.16.1			juoda → P. 192	✓		✓	
	500.614.JK.2			lavos spalva → P. 192	✓		✓	
	500.614.JL.2			smėlio pilka → P. 192	✓		✓	
	500.615.01.2	75 cm	balta → P. 192	✓		✓		
	500.615.16.1		juoda → P. 192	✓		✓		
	500.615.JK.2		lavos spalva → P. 192	✓		✓		
	500.615.JL.2		smėlio pilka → P. 192	✓		✓		
500.616.01.2	90 cm	balta → P. 192	✓		✓			
500.616.16.1		juoda → P. 192	✓		✓			
500.616.JK.2		lavos spalva → P. 192	✓		✓			
500.616.JL.2		smėlio pilka → P. 192	✓		✓			
Geberit Acanto spintelė praustuvui, su dviem stalčiais, dviem vidiniais stalčiais ir sifonu	502.355.01.2		120 cm	balta → P. 194	✓		✓	
	502.355.JL.2			smėlio pilka → P. 194	✓		✓	
	502.355.JK.2			lavos spalva → P. 194	✓		✓	
	502.355.16.1			juoda → P. 194	✓		✓	

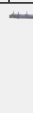

Grupė, Parengta: Sausis 2023

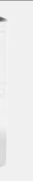
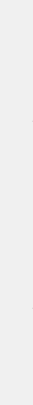
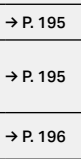
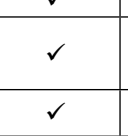
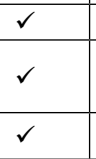
		Geberit Acanto kojelių rinkinys		Geberit rankšluosčio laikiklis vonios kambario baldams	Geberit rankšluosčio kabliukas					
		500.658.00.2	500.657.00.2	502.328.xx.x	500.647.JK.2					
										
Praustuvo plotis		→ P. 201		→ P. 151	→ P. 201					
<b>Spintelės dvigubam praustuvui</b>										
Geberit Acanto spintelė dvigubam praustuvui, su dviem stalčiais ir sifonu	500.613.01.2		120 cm	balta	→ P. 193	✓	✓	✓		
	500.613.16.1		juoda	→ P. 193	✓	✓	✓			
	500.613.JL.2		smėlio pilka	→ P. 193	✓	✓	✓			
	500.613.JK.2		lavos spalva	→ P. 193	✓	✓	✓			
<b>Aukštos spintelės</b>										
Geberit Acanto aukšta spintelė su vieniomis durelėmis	500.637.01.2			balta	→ P. 195	✓	✓		✓	
	500.637.16.1		juoda	→ P. 195	✓	✓		✓		
	500.637.JK.2		lavos spalva	→ P. 195	✓	✓		✓		
	500.637.JL.2		smėlio pilka	→ P. 195	✓	✓		✓		
Geberit Acanto aukšta spintelė su dvejomis durelėmis	500.619.01.2			balta	→ P. 196	✓	✓		✓	
	500.619.16.1		juoda	→ P. 196	✓	✓		✓		
	500.619.JK.2		lavos spalva	→ P. 196	✓	✓		✓		
	500.619.JL.2		smėlio pilka	→ P. 196	✓	✓		✓		
Geberit Acanto aukšta spintelė su dviem ištraukiamais segmentais	500.638.01.2			balta	→ P. 197	✓	✓		✓	
	500.638.16.1		juoda	→ P. 197	✓	✓		✓		
	500.638.JK.2		lavos spalva	→ P. 197	✓	✓		✓		
	500.638.JL.2		smėlio pilka	→ P. 197	✓	✓		✓		
<b>Šoninės spintelės</b>										
Geberit Acanto šoninė spintelė su stalčiumi ir vidiniu stalčiumi	500.618.01.2			balta	→ P. 198	✓	✓	✓		
	500.618.16.1		juoda	→ P. 198	✓	✓	✓			
	500.618.JK.2		lavos spalva	→ P. 198	✓	✓	✓			
	500.618.JL.2		smėlio pilka	→ P. 198	✓	✓	✓			
<b>Pakabinamosios spintelės</b>										
Geberit Acanto žema šoninė spintelė su vieniomis durelėmis	500.639.01.2			balta	→ P. 199				✓	
	500.639.16.1		juoda	→ P. 199				✓		
	500.639.JK.2		lavos spalva	→ P. 199				✓		
	500.639.JL.2		smėlio pilka	→ P. 199				✓		
<b>Veidrodinės spintelės</b>										
Geberit Acanto veidrodinė spintelė su apšvietimu ir dvejomis durimis	500.644.00.2			„mystic oak“ ąžuolo spalvos	→ P. 199					
	500.645.00.2		„mystic oak“ ąžuolo spalvos	→ P. 199						
	500.646.00.2		„mystic oak“ ąžuolo spalvos	→ P. 199						
	500.646.00.2		„mystic oak“ ąžuolo spalvos	→ P. 199						

✓ Suderinama



## Praustuvų spintelės

### Geberit Acanto spintelė praustuvui mažiems vonios kambariams, su vienomis durelėmis ir sifonu

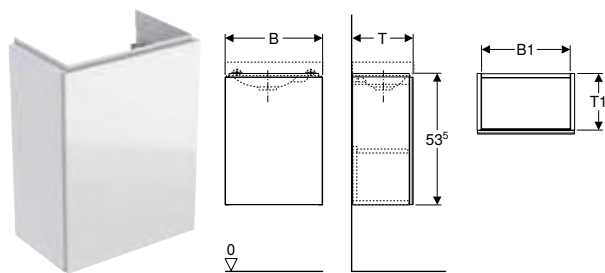

#### Techniniai duomenys

Produkto medžiaga | Didelio tankio trijų sluoksnių medienos drožlių plokštė

#### Tiekiamas komplektas

- Spintelė praustuvui mažiems vonios kambariams
- Butelio formos sifonas, vietą taupantis modelis,  $\varnothing$  32 mm
- Tvirtinimai

#### Savybės

- Sertifikuota FSC™ C134279
- Pakabinama (-as)
- Su vienomis durimis
- Atidarymo paspaudimu mechanizmai
- Lankstai kairėje arba dešinėje pusėje
- Atsparumas drėgmei
- Priekis iš medienos drožlių plokštės, padengtos dekoratyviniu stiklu
- Pristatoma surinkta

Gaminio Nr.	Spalva / paviršius	B [cm]	B1 [cm]	H [cm]	T [cm]	T1 [cm]	EUR/Vnt.
<b>Praustuvo plotis: 40 cm</b>							
500.607.01.2	Korpusas: baltas / lakuotas, blizgus Dury: baltos / blizgus stiklas	39,5	36	53,5	24,5	23	400,33
500.607.JL.2 *	Korpusas: smėlio pilka / matinis Dury: smėlio pilka / blizgus stiklas	39,5	36	53,5	24,5	23	400,33
500.607.JK.2	Korpusas: lavos spalva / matinis Dury: lavos spalva / blizgus stiklas	39,5	36	53,5	24,5	23	400,33
500.607.16.1 *	Korpusas: juodas / matinis Dury: juodos / blizgus stiklas	39,5	36	53,5	24,5	23	400,33
<b>Praustuvo plotis: 45 cm</b>							
500.608.01.2	Korpusas: baltas / lakuotas, blizgus Dury: baltos / blizgus stiklas	44,5	41	53,5	37,5	36	467,05
500.608.JL.2 *	Korpusas: smėlio pilka / matinis Dury: smėlio pilka / blizgus stiklas	44,5	41	53,5	37,5	36	467,05
500.608.JK.2	Korpusas: lavos spalva / matinis Dury: lavos spalva / blizgus stiklas	44,5	41	53,5	37,5	36	467,05
500.608.16.1 *	Korpusas: juodas / matinis Dury: juodos / blizgus stiklas	44,5	41	53,5	37,5	36	467,05

\* Gaminiai pagal užsakymą

#### Galima derinti su

- Geberit Option Plus Square veidrodis su apšvietimu, su tiesioginiu ir netiesioginiu apšvietimu → P. 367
- Geberit Option Oval veidrodis su netiesioginiu apšvietimu → P. 369
- Geberit Option apvalus veidrodis su apšvietimu, su tiesioginiu ir netiesioginiu apšvietimu → P. 368
- Geberit Acanto praustuvas mažiems vonios kambariams → P. 180
- Geberit Acanto praustuvas mažiems vonios kambariams, maišytuvo skylė dešinėje → P. 180

#### Priedai

- Priedų apžvalga – Geberit Acanto vonios kambario baldai → P. 187

## Geberit Acanto spintelė praustuvui, su stalčiumi, vidiniu stalčiumi ir sifonu

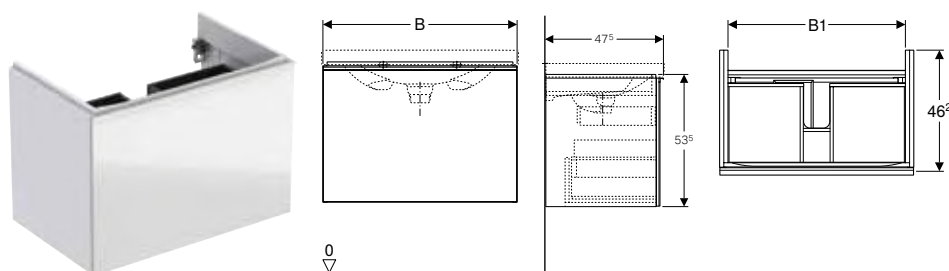

### Techniniai duomenys

Produkto medžiaga	Didelio tankio trijų sluoksnių medienos drožlių plokštė
Didžiausia stalčiaus apkrova	30 kg

### Tiekiamas komplektas

- Spintelė praustuvui
- Butelio formos sifonas, vietą taupantis modelis,  $\varnothing$  32 mm
- Tvirtinimai

### Savybės

- Sertifikuota FSC™ C134279
- Pakabinama (-as)
- Su vienu stalčiumi
- Su vienu vidiniu stalčiumi
- Atidaroma su rankena
- Stalčius su švelnaus uždarymo mechanizmu
- Atsparumas drėgmei
- Priekis iš medienos drožlių plokštės, padengtos dekoratyviniu stiklu
- Pristatoma surinkta

Gaminio Nr.	Spalva / paviršius	B [cm]	B1 [cm]	H [cm]	T [cm]	EUR/Vnt.
<b>Praustuvo plotis: 60 cm</b>						
500.609.01.2	Korpusas: baltas / lakuotas, blizgus Stalčiai: balti / blizgus stiklas	59,5	53,1	53,5	47,5	820,69
500.609.JL.2 *	Korpusas: smėlio pilka / matinis Stalčiai: smėlio pilka / blizgus stiklas	59,5	53,1	53,5	47,5	820,69
500.609.JK.2	Korpusas: lavos spalva / matinis Stalčiai: lavos spalvos / blizgus stiklas	59,5	53,1	53,5	47,5	820,69
500.609.16.1 *	Korpusas: juodas / matinis Stalčiai: juodi / blizgus stiklas	59,5	53,1	53,5	47,5	820,69
<b>Praustuvo plotis: 65 cm</b>						
500.610.01.2	Korpusas: baltas / lakuotas, blizgus Stalčiai: balti / blizgus stiklas	64	57,6	53,5	47,5	860,71
500.610.JL.2 *	Korpusas: smėlio pilka / matinis Stalčiai: smėlio pilka / blizgus stiklas	64	57,6	53,5	47,5	860,71
500.610.JK.2	Korpusas: lavos spalva / matinis Stalčiai: lavos spalvos / blizgus stiklas	64	57,6	53,5	47,5	860,71
500.610.16.1 *	Korpusas: juodas / matinis Stalčiai: juodi / blizgus stiklas	64	57,6	53,5	47,5	860,71
<b>Praustuvo plotis: 75 cm</b>						
500.611.01.2	Korpusas: baltas / lakuotas, blizgus Stalčiai: balti / blizgus stiklas	74	67,6	53,5	47,5	920,78
500.611.JL.2 *	Korpusas: smėlio pilka / matinis Stalčiai: smėlio pilka / blizgus stiklas	74	67,6	53,5	47,5	920,78
500.611.JK.2	Korpusas: lavos spalva / matinis Stalčiai: lavos spalvos / blizgus stiklas	74	67,6	53,5	47,5	920,78
500.611.16.1 *	Korpusas: juodas / matinis Stalčiai: juodi / blizgus stiklas	74	67,6	53,5	47,5	920,78
<b>Praustuvo plotis: 90 cm</b>						
500.612.01.2	Korpusas: baltas / lakuotas, blizgus Stalčiai: balti / blizgus stiklas	89	82,6	53,5	47,5	1027,53
500.612.JL.2 *	Korpusas: smėlio pilka / matinis Stalčiai: smėlio pilka / blizgus stiklas	89	82,6	53,5	47,5	1027,53
500.612.JK.2	Korpusas: lavos spalva / matinis Stalčiai: lavos spalvos / blizgus stiklas	89	82,6	53,5	47,5	1027,53
500.612.16.1 *	Korpusas: juodas / matinis Stalčiai: juodi / blizgus stiklas	89	82,6	53,5	47,5	1027,53

\* Gaminiai pagal užsakymą

### Galima derinti su

- Geberit Option Plus Square veidrodis su apšvietimu, su tiesioginiu ir netiesioginiu apšvietimu → P. 367
- Geberit Option Oval veidrodis su netiesioginiu apšvietimu → P. 369
- Geberit Option apvalus veidrodis su apšvietimu, su tiesioginiu ir netiesioginiu apšvietimu → P. 368
- Geberit Acanto veidrodinė spintelė su apšvietimu ir dvejomis durimis → P. 199
- Geberit Acanto baldinis praustuvas → P. 185
- Geberit Acanto praustuvas → P. 181
- Geberit Acanto praustuvas su daiktų laikymo paviršiumi → P. 181
- Geberit Acanto praustuvas su daiktų laikymo paviršiumi → P. 182
- Geberit Acanto praustuvas su paslėpta persipylimo anga ir išleidimo angos dangteliu → P. 182
- Geberit Acanto praustuvas su paslėpta persipylimo anga ir išleidimo angos dangteliu, su daiktų laikymo paviršiumi → P. 183

### Priedai

- Priedų apžvalga – Geberit Acanto vonios kambario baldai → P. 187

## Geberit Acanto praustuvo spintelė, su vienu stalčiumi ir vienu vidiniu stalčiumi, kompaktiško gylio, komplekte su sifonu praustuvui

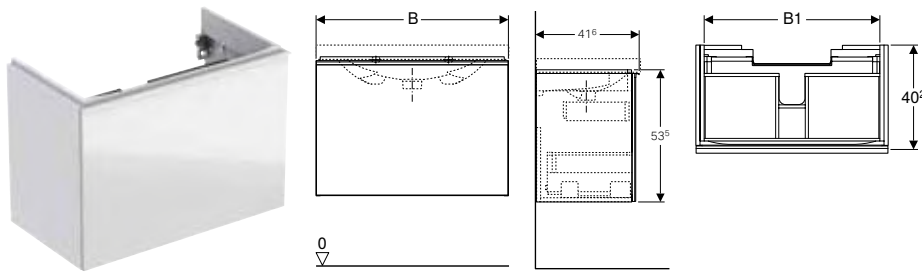

### Techniniai duomenys

Produkto medžiaga	Didelio tankio trijų sluoksnių medienos drožlių plokštė
Didžiausia stalčiaus apkrova	30 kg

### Tiekiamas komplektas

- Spintelė praustuvui
- Butelio formos sifonas, vietą taupantis modelis,  $\varnothing$  32 mm
- Tvirtinimai

### Savybės

- Sertifikuota FSC™ C134279
- Pakabinama (-as)
- Su vienu stalčiumi
- Su vienu vidiniu stalčiumi
- Atidaroma su rankena
- Stalčius su švelnaus uždarymo mechanizmu
- Kompaktiškas ilgis
- Atsparumas drėgmei
- Priekis iš medienos drožlių plokštės, padengtos dekoratyviniu stiklu
- Pristatoma surinkta

Gaminio Nr.	Spalva / paviršius	B [cm]	B1 [cm]	H [cm]	T [cm]	EUR/Vnt.
<b>Praustuvo plotis: 60 cm</b>						
500.614.01.2	Korpusas: baltas / lakuotas, blizgus Stalčiai: balti / blizgus stiklas	59,5	53,1	53,5	41,6	707,25
500.614.JL.2 *	Korpusas: smėlio pilka / matinis Stalčiai: smėlio pilka / blizgus stiklas	59,5	53,1	53,5	41,6	707,25
500.614.JK.2	Korpusas: lavos spalva / matinis Stalčiai: lavos spalvos / blizgus stiklas	59,5	53,1	53,5	41,6	707,25
500.614.16.1 *	Korpusas: juodas / matinis Stalčiai: juodi / blizgus stiklas	59,5	53,1	53,5	41,6	707,25
<b>Praustuvo plotis: 75 cm</b>						
500.615.01.2	Korpusas: baltas / lakuotas, blizgus Stalčiai: balti / blizgus stiklas	74	67,6	53,5	41,6	807,35
500.615.JL.2 *	Korpusas: smėlio pilka / matinis Stalčiai: smėlio pilka / blizgus stiklas	74	67,6	53,5	41,6	807,35
500.615.JK.2	Korpusas: lavos spalva / matinis Stalčiai: lavos spalvos / blizgus stiklas	74	67,6	53,5	41,6	807,35
500.615.16.1 *	Korpusas: juodas / matinis Stalčiai: juodi / blizgus stiklas	74	67,6	53,5	41,6	807,35
<b>Praustuvo plotis: 90 cm</b>						
500.616.01.2	Korpusas: baltas / lakuotas, blizgus Stalčiai: balti / blizgus stiklas	89	82,6	53,5	41,6	907,41
500.616.JL.2 *	Korpusas: smėlio pilka / matinis Stalčiai: smėlio pilka / blizgus stiklas	89	82,6	53,5	41,6	907,41
500.616.JK.2	Korpusas: lavos spalva / matinis Stalčiai: lavos spalvos / blizgus stiklas	89	82,6	53,5	41,6	907,41
500.616.16.1 *	Korpusas: juodas / matinis Stalčiai: juodi / blizgus stiklas	89	82,6	53,5	41,6	907,41

\* Gaminiai pagal užsakymą

### Galima derinti su

- Geberit Option Plus Square veidrodis su apšvietimu, su tiesioginiu ir netiesioginiu apšvietimu → P. 367
- Geberit Option Oval veidrodis su netiesioginiu apšvietimu → P. 369
- Geberit Option apvalus veidrodis su apšvietimu, su tiesioginiu ir netiesioginiu apšvietimu → P. 368
- Geberit Acanto veidrodinė spintelė su apšvietimu ir dvejomis durimis → P. 199
- Geberit Acanto praustuvas, kompaktiško gylio → P. 183
- Geberit Acanto praustuvas, kompaktiško gylio, su daiktų laikymo paviršiumi → P. 184

### Priedai

- Priedų apžvalga – Geberit Acanto vonios kambario baldai → P. 187

## Geberit Acanto spintelė dvigubam praustuvui, su dviem stalčiais ir sifonu

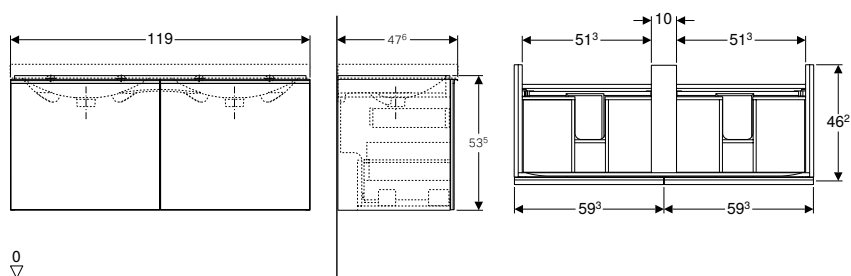

### Techniniai duomenys

Produkto medžiaga	Didelio tankio trijų sluoksnių medienos drožlių plokštė
Didžiausia stalčiaus apkrova	30 kg

### Tiekiamas komplektas

- Spintelė dvigubam praustuvui
- Butelio formos sifonas, vietą taupantis modelis,  $\varnothing$  32 mm
- Tvirtinimai

### Savybės

- Sertifikuota FSC™ C134279
- Pakabinama (-as)
- Su dviem vidiniais stalčiais
- Su dviem stalčiais
- Atidaroma su rankena
- Stalčius su švelnaus uždarymo mechanizmu
- Atsparumas drėgmei
- Priekis iš medienos drožlių plokštės, padengtos dekoratyviniu stiklu
- Pristatoma surinkta

Gaminio Nr.	Spalva / paviršius	B [cm]	H [cm]	T [cm]	EUR/Vnt.
<b>Praustuvo plotis: 120 cm</b>					
500.613.01.2	Korpusas: baltas / lakuotas, blizgus Stalčiai: balti / blizgus stiklas	119	53,5	47,6	1327,78
500.613.JL.2*	Korpusas: smėlio pilka / matinis Stalčiai: smėlio pilka / blizgus stiklas	119	53,5	47,6	1327,78
500.613.JK.2	Korpusas: lavos spalva / matinis Stalčiai: lavos spalvos / blizgus stiklas	119	53,5	47,6	1327,78
500.613.16.1*	Korpusas: juodas / matinis Stalčiai: juodi / blizgus stiklas	119	53,5	47,6	1327,78

\* Gaminiai pagal užsakymą

### Galima derinti su

- Geberit Option Plus Square veidrodis su apšvietimu, su tiesioginiu ir netiesioginiu apšvietimu → P. 367
- Geberit Option Oval veidrodis su netiesioginiu apšvietimu → P. 369
- Geberit Option apvalus veidrodis su apšvietimu, su tiesioginiu ir netiesioginiu apšvietimu → P. 368
- Geberit Acanto dvigubas praustuvas → P. 184
- Geberit Option Plus veidrodinė spintelė su apšvietimu ir trejomis duralėmis → P. 374

### Priedai

- Priedų apžvalga – Geberit Acanto vonios kambario baldai → P. 187



## Geberit Acanto spintelė praustuvui, su dviem stalčiais, dviem vidiniais stalčiais ir sifonu

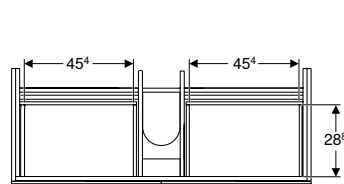
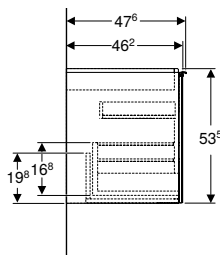
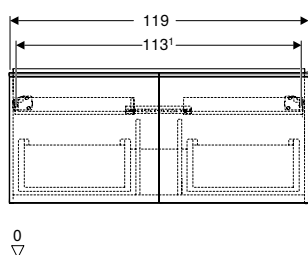

### Techniniai duomenys

Produkto medžiaga	Didelio tankio trijų sluoksnių medienos drožlių plokštė
Didžiausia stalčiaus apkrova	30 kg

### Tiekiamas komplektas

- Spintelė praustuvui
- Butelio formos sifonas, vietą taupantis modelis,  $\varnothing$  32 mm
- Tvirtinimai

### Savybės

- Sertifikuota FSC™ C134279
- Pakabinama (-as)
- Su dviem stalčiais
- Su dviem vidiniais stalčiais
- Atidaroma su rankena
- Stalčius su švelnaus uždarymo mechanizmu
- Atsparumas drėgmei
- Priekis iš medienos drožlių plokštės, padengtos dekoratyviniu stiklu
- Pristatoma surinkta

Gaminio Nr.	Spalva / paviršius	B [cm]	H [cm]	T [cm]	EUR/Vnt.
<b>Praustuvo plotis: 120 cm</b>					
502.355.01.2	Korpusas: baltas / lakuotas, blizgus Stalčiai: balti / blizgus stiklas	119	53,5	47,6	1306,16
502.355.JL.2 *	Korpusas: smėlio pilka / matinis Stalčiai: smėlio pilka / blizgus stiklas	119	53,5	47,6	1306,16
502.355.JK.2	Korpusas: lavos spalva / matinis Stalčiai: lavos spalvos / blizgus stiklas	119	53,5	47,6	1306,16
502.355.16.1 *	Korpusas: juodas / matinis Stalčiai: juodi / blizgus stiklas	119	53,5	47,6	1306,16

\* Gaminiai pagal užsakymą

### Galima derinti su

- Geberit Option Plus Square veidrodis su apšvietimu, su tiesioginiu ir netiesioginiu apšvietimu → P. 367
- Geberit Option Oval veidrodis su netiesioginiu apšvietimu → P. 369
- Geberit Option apvalus veidrodis su apšvietimu, su tiesioginiu ir netiesioginiu apšvietimu → P. 368
- Geberit Acanto praustuvas → P. 181
- Geberit Option Plus veidrodinė spintelė su apšvietimu ir trejomis durelėmis → P. 374

### Priedai

- Priedų apžvalga – Geberit Acanto vonios kambario baldai → P. 187

## Šoninės spintelės

### Geberit Acanto aukšta spintelė su vienu duralėmis

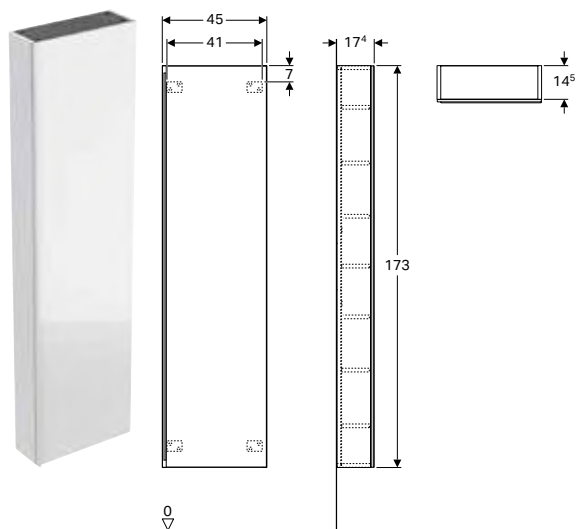

#### Techniniai duomenys

Produkto medžiaga | Didelio tankio trijų sluoksnių medienos drožlių plokštė

#### Tiekiamas komplektas

- Aukšta spintelė
- 5 reguliuojamo aukščio lentynos
- Tvirtinimai

#### Savybės

- Certifikuota FSC™ C134279
- Pakabinama (-as)
- Su vienu durimis
- Atidaroma su rankena
- Lankstai kairėje arba dešinėje pusėje
- Durys su švelnaus uždarymo mechanizmu
- Atsparumas drėgmei
- Su dviem stacionariomis lentynomis
- Su penkiomis reguliuojamo aukščio lentynomis
- Priekis iš medienos drožlių plokštės, padengtos dekoratyviniu stiklu
- Pristatoma surinkta

Gaminio Nr.	Spalva / paviršius	H [cm]	T [cm]	EUR/Vnt.
<b>B / plotis [cm]: 45 cm</b>				
500.637.01.2	Korpusas: baltas / lakuotas, blizgus Durys: baltos / blizgus stiklas	173	17,4	967,48
500.637.JL.2 *	Korpusas: smėlio pilka / matinis Durys: smėlio pilka / blizgus stiklas	173	17,4	967,48
500.637.JK.2	Korpusas: lavos spalva / matinis Durys: lavos spalva / blizgus stiklas	173	17,4	967,48
500.637.16.1 *	Korpusas: juodas / matinis Durys: juodos / blizgus stiklas	173	17,4	967,48

\* Gaminiai pagal užsakymą

#### Priedai

- Priedų apžvalga – Geberit Acanto vonios kambario baldai → P. 187

## Geberit Acanto aukšta spintelė su dvejomis durelėmis

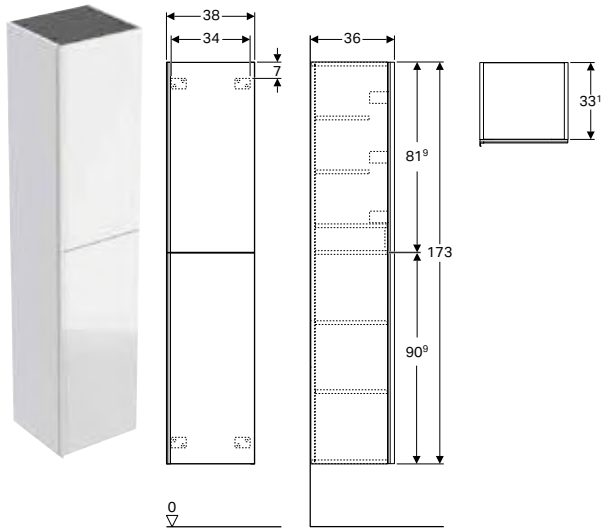

### Techniniai duomenys

Produkto medžiaga | Didelio tankio trijų sluoksnių medienos drožlių plokštė

### Tiekiamas komplektas

- Aukšta spintelė
- 4 reguliuojamo aukščio lentynos
- Tvirtinimai

### Savybės

- Certifikuota FSC™ C134279
- Pakabinama (-as)
- Su dvejomis durelėmis
- Atidaroma su rankena
- Su vienu rakinamu vidiniu stalčiumi
- Lankstai kairėje arba dešinėje pusėje
- Durys su švelnaus uždarymo mechanizmu
- Atsparumas drėgmei
- Su keturiomis reguliuojamo aukščio lentynomis
- Daiktadėžės ant durų vidinės pusės
- Priekis iš medienos drožlių plokštės, padengtos dekoratyviniu stiklu
- Pristatoma surinkta

Gaminio Nr.	Spalva / paviršius	H [cm]	T [cm]	EUR/Vnt.
<b>B / plotis [cm]: 38 cm</b>				
500.619.01.2	Korpusas: baltas / lakuotas, blizgus Durys: baltos / blizgus stiklas	173	36	1034,19
500.619.JL.2 *	Korpusas: smėlio pilka / matinis Durys: smėlio pilka / blizgus stiklas	173	36	1034,19
500.619.JK.2	Korpusas: lavos spalva / matinis Durys: lavos spalva / blizgus stiklas	173	36	1034,19
500.619.16.1 *	Korpusas: juodas / matinis Durys: juodos / blizgus stiklas	173	36	1034,19

\* Gaminiai pagal užsakymą

### Priedai

- Priedų apžvalga – Geberit Acanto vonios kambario baldai → P. 187

## Geberit Acanto aukšta spintelė su dviem ištraukiamais segmentais

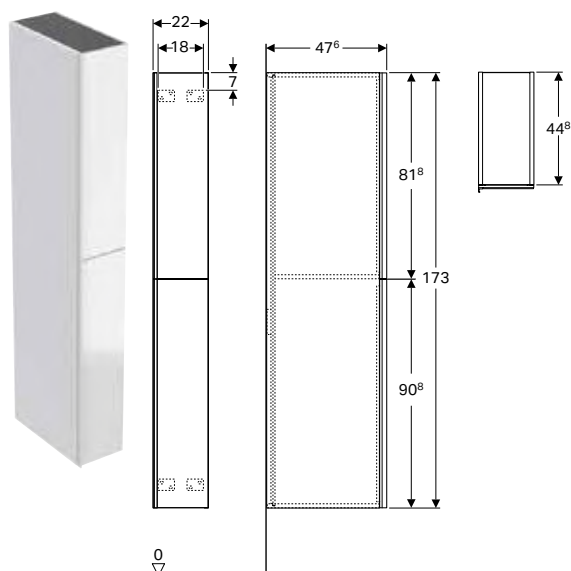

### Techniniai duomenys

Produkto medžiaga	Didelio tankio trijų sluoksnių medienos drožlių plokštė
Didžiausia stalčiaus apkrova	30 kg

### Tiekiamas komplektas

- Aukšta spintelė
- Tvirtinimai

### Savybės

- Sertifikuota FSC™ C134279
- Pakabinama (-as)
- Su dviem skyriais
- Atidaroma su rankena
- Stalčius su švelnaus uždarymo mechanizmu
- Atsparumas drėgmei
- Priekis iš medienos drožlių plokštės, padengtos dekoratyviniu stiklu
- Pristatoma surinkta

Gaminio Nr.	Spalva / paviršius	H [cm]	T [cm]	EUR/Vnt.
<b>B / plotis [cm]: 22 cm</b>				
500.638.01.2	Korpusas: baltas / lakuotas, blizgus Stalčiai: balta / blizgus stiklas	173	47,6	1234,35
500.638.JL.2 *	Korpusas: smėlio pilka / matinis Stalčiai: smėlio pilka / blizgus stiklas	173	47,6	1234,35
500.638.JK.2	Korpusas: lavos spalva / matinis Stalčiai: lavos spalva / blizgus stiklas	173	47,6	1234,35
500.638.16.1 *	Korpusas: juodas / matinis Stalčiai: juoda / blizgus stiklas	173	47,6	1234,35

\* Gaminiai pagal užsakymą

### Priedai

- Priedų apžvalga – Geberit Acanto vonios kambario baldai → P. 187

## Geberit Acanto šoninė spintelė su stalčiumi ir vidiniu stalčiumi

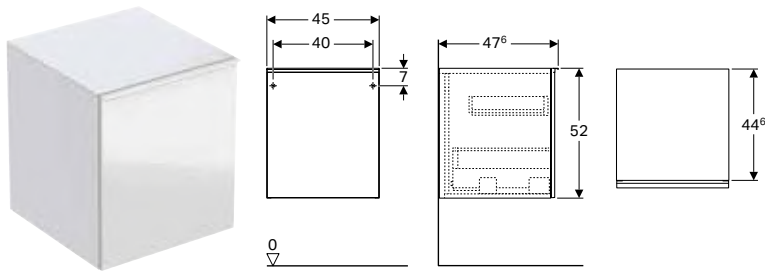

### Techniniai duomenys

Produkto medžiaga	Didelio tankio trijų sluoksnių medienos drožlių plokštė
Didžiausia stalčiaus apkrova	30 kg

### Tiekiamas komplektas

- Šoninė spintelė
- Tvirtinimai

### Savybės

- Sertifikuota FSC™ C134279
- Pakabinama (-as)
- Su vienu stalčiumi
- Su vienu vidiniu stalčiumi
- Atidaroma su rankena
- Stalčius su švelnaus uždarymo mechanizmu
- Atsparumas drėgmei
- Priekis iš medienos drožlių plokštės, padengtos dekoratyviniu stiklu
- Viršutinė plokštė iš stiklo
- Pristatoma surinkta

Gaminio Nr.	Spalva / paviršius	H [cm]	T [cm]	EUR/Vnt.
<b>B / plotis [cm]: 45 cm</b>				
500.618.01.2	Korpusas: baltas / lakuotas, blizgus Stalčiai: balti / blizgus stiklas	52	47,6	753,98
500.618.JL.2 *	Korpusas: smėlio pilka / matinis Stalčiai: smėlio pilka / blizgus stiklas	52	47,6	753,98
500.618.JK.2	Korpusas: lavos spalva / matinis Stalčiai: lavos spalvos / blizgus stiklas	52	47,6	753,98
500.618.16.1 *	Korpusas: juodas / matinis Stalčiai: juodi / blizgus stiklas	52	47,6	753,98

\* Gaminiai pagal užsakymą

### Galima derinti su

- Geberit magnetinė lenta su daiktadėžėmis → P. 200

### Priedai

- Priedų apžvalga – Geberit Acanto vonios kambario baldai → P. 187

## Geberit Acanto žema šoninė spintelė su vienomis durelėmis

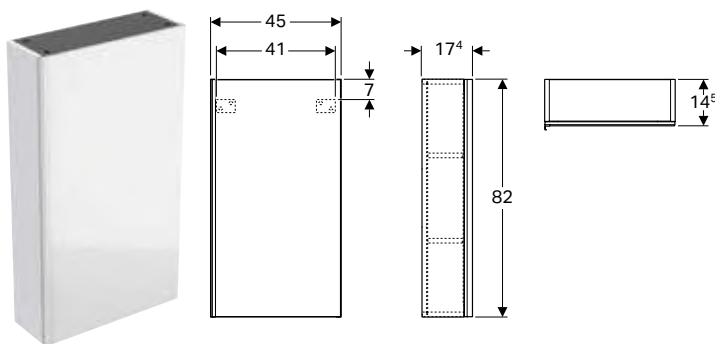

### Techniniai duomenys

Produkto medžiaga	Didelio tankio trijų sluoksnių medienos drožlių plokštė
-------------------	---

### Tiekiamas komplektas

- Pakabinama spintelė
- 3 reguliuojamo aukščio lentynos
- Tvirtinimai

### Savybės

- Sertifikuota FSC™ C134279
- Pakabinama (-as)
- Su vienomis durelėmis
- Atidaroma su rankena
- Lankstai kairėje arba dešinėje pusėje
- Durys su švelnaus uždarymo mechanizmu
- Atsparumas drėgmei
- Su trimis reguliuojamo aukščio lentynomis
- Veidrodinis ant vidinės durų pusės
- Priekis iš medienos drožlių plokštės, padengtos dekoratyviniu stiklu
- Pristatoma surinkta

Gaminio Nr.	Spalva / paviršius	H [cm]	T [cm]	EUR/Vnt.
<b>B / plotis [cm]: 45 cm</b>				
500.639.01.2	Korpusas: baltas / lakuotas, blizgus Durys: baltos / blizgus stiklas	82	17,4	600,51
500.639.JL.2 *	Korpusas: smėlio pilka / matinis Durys: smėlio pilka / blizgus stiklas	82	17,4	600,51
500.639.JK.2	Korpusas: lavos spalva / matinis Durys: lavos spalva / blizgus stiklas	82	17,4	600,51
500.639.16.1 *	Korpusas: juodas / matinis Durys: juodas / blizgus stiklas	82	17,4	600,51

\* Gaminiai pagal užsakymą

#### Priedai

- Priedų apžvalga – Geberit Acanto vonios kambario baldai → P. 187

## Veidrodinės spintelės

### Geberit Acanto veidrodinė spintelė su apšvietimu ir dvejomis durelėmis

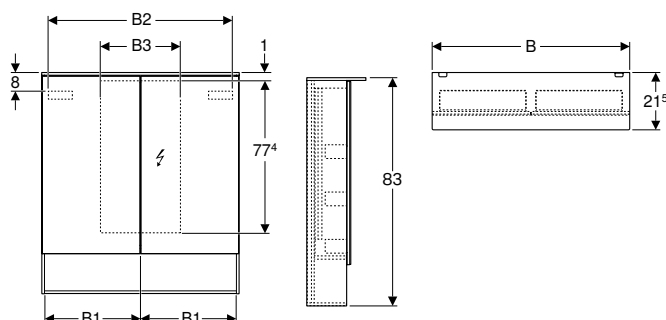

#### Techniniai duomenys

Apsaugos laipsnis	IP44
Išvadinė įtampa	230 V AC
Tinklo dažnis	50 Hz
Darbinė įtampa	12 V DC
Išėjimo įtampa	12 V DC
Produkto medžiaga	Didelio tankio trijų sluoksnių medienos drožlių plokštė
Šviesos spalva	4200 K

#### Savybės

- Sertifikuota FSC™ C134279
- Integruotas LED apšvietimas
- Vidinis apšvietimas
- Sensorinis jungiklis
- Elektros maitinimo kištukinis lizdas
- USB jungtis
- Durys su švelnaus uždarymo mechanizmu
- Vidinė galinė sienelė veidrodinė
- Abi durų pusės veidrodinės
- Su dvejomis durelėmis
- Tris kartus didinantis didinamasis veidrodis
- Daiktadėžės ant durų vidinės pusės

#### Tiekiamas komplektas

- Veidrodinė spintelė

Gaminio Nr.	Spalva / paviršius	B1 [cm]	B2 [cm]	Apsau- gos klasė	Vartojamoji galia [W]	Šviesos srautas [lm]	EUR/Vnt.
<b>B / plotis [cm]: 60 cm</b>							
500.644.00.2	Korpusas: „Mystic oak“ ąžuolo spalva / melamino dervos danga Durys: išorėje veidrodinės	29,6	54,6	I	13,3	1855	1134,28
<b>B / plotis [cm]: 75 cm</b>							
500.645.00.2	Korpusas: „Mystic oak“ ąžuolo spalva / melamino dervos danga Durys: išorėje veidrodinės	36,8	69	I	15	2100	1251,03
<b>B / plotis [cm]: 90 cm</b>							
500.646.00.2	Korpusas: „Mystic oak“ ąžuolo spalva / melamino dervos danga Durys: išorėje veidrodinės	44,3	84	I	16,5	2310	1367,80

#### Galima derinti su

- Geberit Acanto spintelė praustuvui, su stalčiumi, vidiniu stalčiumi ir sifonu → P. 191
- Geberit Acanto praustuvo spintelė, su vienu stalčiumi ir vienu vidiniu stalčiumi, kompaktiško gylis, komplekte su sifonu praustuvui → P. 192
- Geberit Acanto sieninė lentyna → P. 200

#### Priedai

- Priedų apžvalga – Geberit Acanto vonios kambario baldai → P. 187

## Kiti vonios kambario baldai

### Geberit Acanto sieninė lentyna

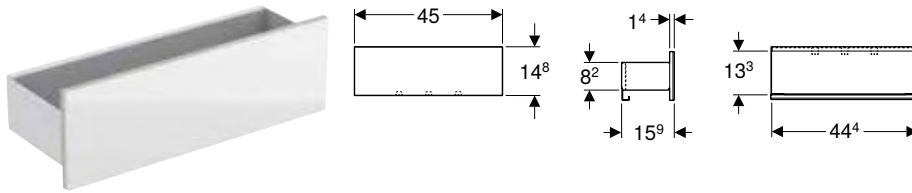

#### Techniniai duomenys

Produkto medžiaga	Plienas
-------------------	---------

#### Tiekiamas komplektas

- Sieninė lentyna
- Tvirtinimai

#### Savybės

- Sertifikuota FSC™ C134279
- Pakabinama (-as)
- Su trimis rankšluosčių kabliukais
- Atsparumas drėgmei
- Priekis iš medienos drožlių plokštės, padengtos dekoratyviniu stiklu
- Pristatoma surinkta

Gaminio Nr.	Spalva / paviršius	B [cm]	H [cm]	T [cm]	EUR/Vnt.
500.617.01.2	Korpusas: baltas / matinis, dažytas miltelinio būdu Priekis: baltas / blizgus stiklas	45	14,8	15,9	193,49
500.617.JL.2	Korpusas: smėlio pilka / matinis, dažytas miltelinio būdu Priekis: smėlio pilka / blizgus stiklas	45	14,8	15,9	193,49
500.617.JK.2	Korpusas: lavos spalva / matinis, dažytas miltelinio būdu Priekis: lavos spalva / blizgus stiklas	45	14,8	15,9	193,49
500.617.16.1	Korpusas: juodas / dažytas miltelinio būdu, matinis Priekis: juodas / blizgus stiklas	45	14,8	15,9	193,49

#### Galima derinti su

- Geberit Acanto veidrodinė spintelė su apšvietimu ir dvejomis durimis → P. 199

### Geberit magnetinė lenta su daiktadėžėmis

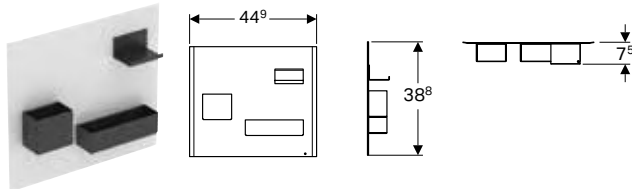

#### Techniniai duomenys

Produkto medžiaga	Plienas
-------------------	---------

#### Savybės

- Įvairių dydžių daiktadėžės
- Daiktadėžė su magnetiniu tvirtinimu

#### Tiekiamas komplektas

- Magnetinė lenta
- Daiktadėžės

Gaminio Nr.	Spalva / paviršius	EUR/Vnt.
500.649.01.2	Magnetinė lenta: balta / matinė, dažyta miltelinio būdu Magnetinės daiktadėžės: lavos spalvos / matinė, dažyta miltelinio būdu	213,68
500.649.JL.2	Magnetinė lenta: smėlio pilka / matinė, dažyta miltelinio būdu Magnetinės daiktadėžės: lavos spalvos / matinė, dažyta miltelinio būdu	213,68
500.649.JK.2	Magnetinė lenta: lavos spalva / matinė, dažyta miltelinio būdu Magnetinės daiktadėžės: lavos spalvos / matinė, dažyta miltelinio būdu	213,68
500.649.16.1	Magnetinė lenta: juoda / matinė, dažyta miltelinio būdu Magnetinės daiktadėžės: lavos spalvos / matinė, dažyta miltelinio būdu	213,68

#### Galima derinti su

- Geberit Acanto šoninė spintelė su stalčiumi ir vidiniu stalčiumi → P. 198
- Geberit iCon šoninė spintelė, su dviem stalčiais → P. 145
- Geberit Smyle Square šoninė spintelė su dviem stalčiais → P. 247

## Priedai

### Geberit Acanto dėžė-tvarkyklė

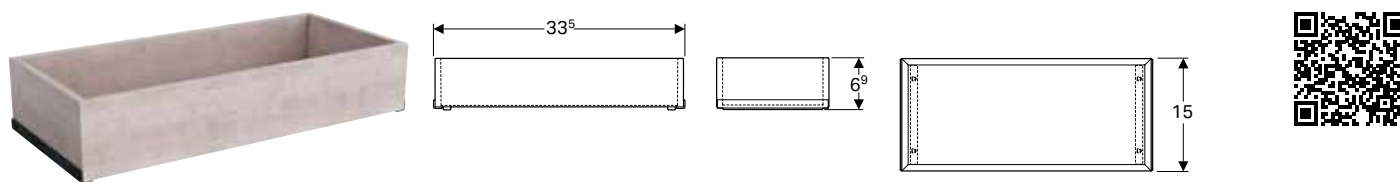

#### Techniniai duomenys

Produkto medžiaga Didelio tankio trijų sluoksnių medienos drožlių plokštė

Gaminio Nr. Spalva / paviršius

500.648.00.2 „mystic oak“ ąžuolo spalvos

#### Savybės

- Sertifikuota FSC™ C134279

EUR/Vnt.

60,07

### Geberit Acanto kojelių rinkinys



#### Techniniai duomenys

Produkto medžiaga Aliuminis

#### Savybės

- Reguliuojamo aukščio grindų nelygumams išlyginti

Gaminio Nr. Spalva / paviršius

#### H / aukštis: 28,1 cm

500.658.00.2 chromuotas, blizgus

83,40

#### H / aukštis: 31,6 cm

500.657.00.2 chromuotas, blizgus

66,72

#### Tiekiamas komplektas

- Komplektas iš 2 vnt.



- Acanto praustuvų spintelės su kitais Acanto praustuvais, montuojamos su 28,1 cm atraminių kojelių rinkiniu
- Acanto praustuvų spintelės su Acanto baldiniais praustuvais, montuojamos su 31,6 cm atraminių kojelių rinkiniu

### Geberit rankšluosčio kabliukas

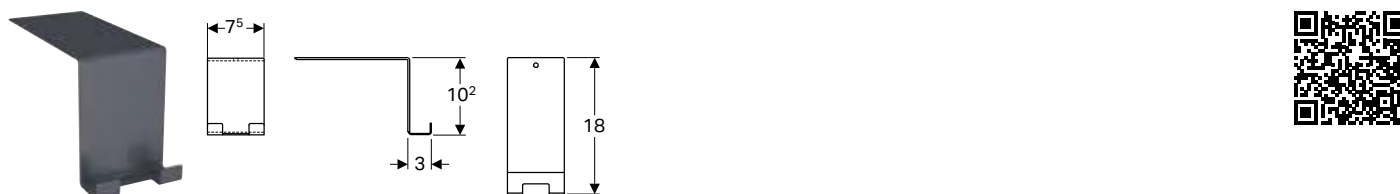

#### Techniniai duomenys

Produkto medžiaga Plienas

Gaminio Nr. Spalva / paviršius

500.647.JK.2 lavos spalva / matinė, dažyta miltelinio būdu

EUR/Vnt.



47,41



## WC puodai

### Priedų apžvalga – Geberit Acanto WC puodai su nuotekų jungtimis

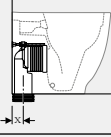
Grupė, Parengta: Sausis 2023

				Geberit Acanto pastatomas WC puodas, paaukštintas modelis, priglaudžiamas prie sienos, uždara forma, Rimfree
Balta				500.602.01.2
				
				→ P. 203
Geberit nuotekų pajungimo rinkinys pastatomiems WC puodams	131.015.11.1			X = 50-105 mm
Geberit nuotekų jungties alkūnė 90°	152.610.11.1			X = 65 mm

## Pakabinami WC puodai

### Geberit Acanto pakabinamas WC puodas, uždara forma, Rimfree

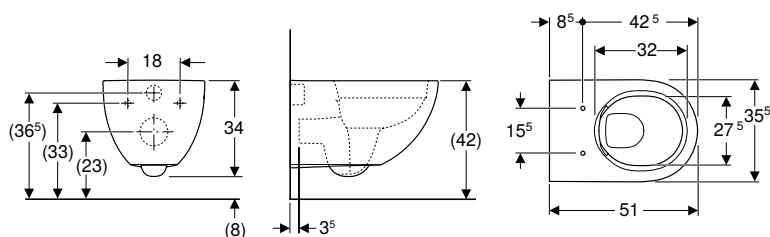

#### Naudojimo tikslai

- Potinkiniams bakeliams
- Potinkiniams vandens nuleidimo mygtukams

#### Techniniai duomenys

Produkto medžiaga	Sanitarinė keramika
-------------------	---------------------

#### Tiekiamas komplektas

- Tvirtinimai

#### Savybės

- Pakabinama (-as)
- Rimfree
- Greitas montavimas su WC puodams skirtais EFF3 tipo Geberit montavimo elementais
- 1 tipas, visas vandens kiekis 6 / 5 / 4 l, pagal EN 997
- 2 tipas pagal EN 997
- Nuplauna su 4,5 l
- Uždara forma
- Paslėpti tvirtinimai

Gaminio Nr.	Spalva / paviršius	B [cm]	H [cm]	T [cm]	EUR/Vnt.
500.600.01.2	balta	35	34	51	392,78

#### Užsakyti papildomai

- WC puodų dangtis

#### Galima derinti su

- Geberit Acanto WC puodų dangtis → P. 203

#### Priedai

- Geberit prailginta nuotekų jungtis WC puodams → P. 459

## Didesnio aukščio pastatomi WC puodai

### Geberit Acanto pastatomas WC puodas, paaukštintas modelis, priglaudžiamas prie sienos, uždara forma, Rimfree

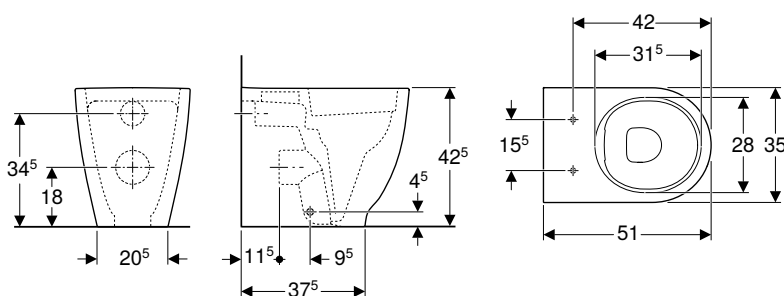

#### Naudojimo tikslai

- Potinkiniams bakeliams
- Potinkiniams vandens nuleidimo mygtukams

#### Techniniai duomenys

Produkto medžiaga	Sanitarinė keramika
-------------------	---------------------

#### Tiekiamas komplektas

- Tvirtinimai

#### Savybės

- Pastatoma (-as) ant grindų
- Pristatoma (-as) prie sienos
- Rimfree
- 1 tipas, visas vandens kiekis 6 / 5 / 4 l, pagal EN 997
- Universalus nuotakas
- 2 tipas pagal EN 997
- Nuplauna su 4,5 l
- Uždara forma
- Paslėpti tvirtinimai
- Kompaktiškas ilgis
- Aukštesnis sėdėjimo padėties aukštis

Gaminio Nr.	Spalva / paviršius	B [cm]	H [cm]	T [cm]	EUR/Vnt.
500.602.01.2	balta	35	42,5	51	504,09

#### Užsakyti papildomai

- WC puodų dangtis

#### Galima derinti su

- Geberit Acanto WC puodų dangtis → P. 203

#### Priedai

- Priedų apžvalga – Geberit Acanto WC puodai su nuotekų jungtimis → P. 202

## WC puodų dangčiai

### Geberit Acanto WC puodų dangtis

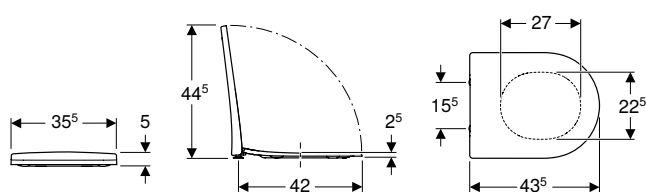

#### Techniniai duomenys

Produkto medžiaga	Duroplastas
Tvirtinimo atstumas	15,5 cm

#### Savybės

- Uždaro tipo WC puodų dangtis dengiantis sėdyne
- Plonas dizainas
- Antibakterinis

Gaminio Nr.	Spalva / paviršius	Greito nuėmimo vyriai	Švelnaus uždarymo mechanizmas	Tvirtinimas	Lankstų medžiaga	EUR/Vnt.
500.605.01.2	balta / blizgus	taip	taip	iš viršaus	Chromuotas žalvaris	209,48
500.660.01.2	balta / blizgus	ne	taip	iš viršaus	Chromuotas žalvaris	206,19
500.604.01.2	balta / blizgus	ne	ne	iš viršaus	Chromuotas žalvaris	137,46

#### Galima derinti su

- Geberit Acanto pakabinamas WC puodas, uždara forma, Rimfree → P. 202
- Geberit Acanto pastatomas WC puodas, paaukštintas modelis, priglaudžiamas prie sienos, uždara forma, Rimfree → P. 203

## Bidė

### Pakabinamos bidė

#### Geberit Acanto pakabinama bidė, uždara forma

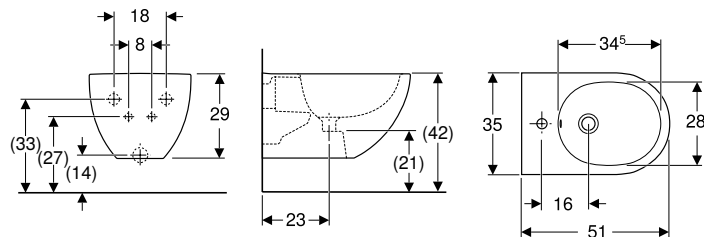

#### Naudojimo tikslai

- Suderinama su standartiniais bidė maišytuvais

#### Techniniai duomenys

Produkto medžiaga	Sanitarinė keramika
-------------------	---------------------

#### Savybės

- Pakabinama (-as)
- Paslėptas vandens įvadas maišytuvui
- Greitas montavimas su bidė puodams skirtais EFF3 tipo Geberit montavimo elementais
- Uždara forma
- Paslėpti tvirtinimai

#### Tiekiamas komplektas

- Tvirtinimai

Gaminio Nr.	Spalva / paviršius	Persipylimo anga	B [cm]	H [cm]	T [cm]	EUR/Vnt.
500.601.01.2	balta	matomas	35	29	51	333,87

### Pastatomos bidė

#### Geberit Acanto pastatoma bidė, priglaudžiama prie sienos, uždara forma

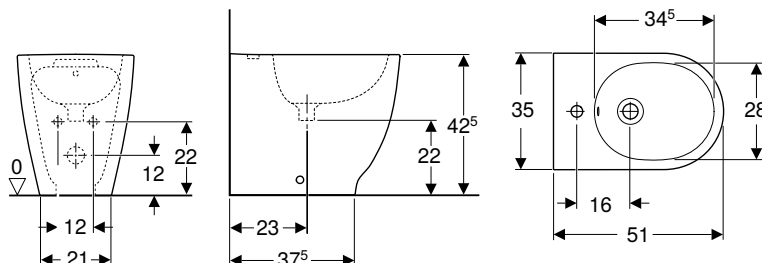

#### Techniniai duomenys

Produkto medžiaga	Sanitarinė keramika
-------------------	---------------------

#### Tiekiamas komplektas

- Tvirtinimai

#### Savybės

- Pastatoma (-as) ant grindų
- Pristatoma (-as) prie sienos
- Paslėptas vandens įvadas maišytuvui
- Kompaktiškas ilgis
- Uždara forma
- Paslėpti tvirtinimai

Gaminio Nr.	Spalva / paviršius	Persipylimo anga	B [cm]	H [cm]	T [cm]	EUR/Vnt.
500.603.01.2	balta	matomas	35	42,5	51	303,99













# Geberit VariForm

<b>Praustuvai .....</b>	<b>208</b>
Asortimeto apžvalga – Geberit VariForm praustuvai ir praustuvo spintelės .....	209
Praustuvai, montuojami ant baldo .....	210
Į stalviršį įleidžiami praustuvai .....	214
Pusiau įleidžiami praustuvai .....	218
Iš stalviršio apačios montuojami praustuvai .....	219
<b>Vonios kambario baldai .....</b>	<b>222</b>
Priedų apžvalga – Geberit VariForm vonios kambario baldai .....	223
Praustuvų spintelės .....	224
Priedai .....	227

## Praustuvai

### Asortimeto apžvalga – Geberit VariForm praustuvai ir praustuvo spintelės

Grupė, Parengta: Sausis 2023

					Geberit VariForm ant stalviršio pastatomas praustuvai, apvalus	Geberit VariForm ant stalviršio pastatomas praustuvai, apvalus, su skylė maišytuvui pritvirtinti	
					Išorinis skersmuo 40 cm	Išorinis skersmuo 45 cm	
Balta, be maišytuvo skylės, be persipylimo angos					500.768.01.2		
Balta, maišytuvo skylė viduryje, persipylimo anga matoma						500.769.01.2	
Balta, maišytuvo skylė viduryje, be persipylimo angos						500.770.01.2	
							
					→ P. 210	→ P. 210	
<b>Plotis 75 cm</b>							
Geberit VariForm spintelė ant stalviršio pastatomam praustuvui, su stalčiumi, daiktų laikymo paviršiumi ir sifonu	501.159.00.1		balta	→ P. 224	✓	✓	
	501.160.00.1		lavos spalva	→ P. 224	✓	✓	
	501.162.00.1		Tamsi karijos mediena	→ P. 224	✓	✓	
	501.163.00.1		ąžuolas	→ P. 224	✓	✓	
<b>Plotis 90 cm</b>							
Geberit VariForm spintelė ant stalviršio pastatomam praustuvui, su stalčiumi, daiktų laikymo paviršiumi ir sifonu	501.165.00.1		balta	→ P. 224	✓	✓	
	501.166.00.1		lavos spalva	→ P. 224	✓	✓	
	501.168.00.1		Tamsi karijos mediena	→ P. 224	✓	✓	
	501.169.00.1		ąžuolas	→ P. 224	✓	✓	
<b>Plotis 120 cm</b>							
Geberit VariForm spintelė ant stalviršio pastatomam praustuvui, su dviem stalčiais, daiktų laikymo paviršiumi ir sifonu	501.171.00.1		balta	→ P. 225	✓	✓	
	501.172.00.1		lavos spalva	→ P. 225	✓	✓	
	501.174.00.1		Tamsi karijos mediena	→ P. 225	✓	✓	
	501.175.00.1		ąžuolas	→ P. 225	✓	✓	
Geberit VariForm spintelė ant stalviršio pastatomam praustuvui, su trimis stalčiais, daiktų laikymo paviršiumi ir sifonu	501.183.00.1		balta	→ P. 226	✓	✓	
	501.184.00.1		lavos spalva	→ P. 226	✓	✓	
	501.186.00.1		Tamsi karijos mediena	→ P. 226	✓	✓	
	501.187.00.1		ąžuolas	→ P. 226	✓	✓	
<b>Plotis 135 cm</b>							
Geberit VariForm spintelė ant stalviršio pastatomam praustuvui, su dviem stalčiais, daiktų laikymo paviršiumi ir sifonu	501.177.00.1		balta	→ P. 225	✓	✓	
	501.178.00.1		lavos spalva	→ P. 225	✓	✓	
	501.180.00.1		Tamsi karijos mediena	→ P. 225	✓	✓	
	501.181.00.1		ąžuolas	→ P. 225	✓	✓	
Geberit VariForm spintelė ant stalviršio pastatomam praustuvui, su trimis stalčiais, daiktų laikymo paviršiumi ir sifonu	501.189.00.1		balta	→ P. 226	✓	✓	
	501.190.00.1		lavos spalva	→ P. 226	✓	✓	
	501.192.00.1		Tamsi karijos mediena	→ P. 226	✓	✓	
	501.193.00.1		ąžuolas	→ P. 226	✓	✓	

✓ Suderinama





## Praustuvai, montuojami ant baldo

### Geberit VariForm ant stalviršio pastatomas praustuvas, apvalus

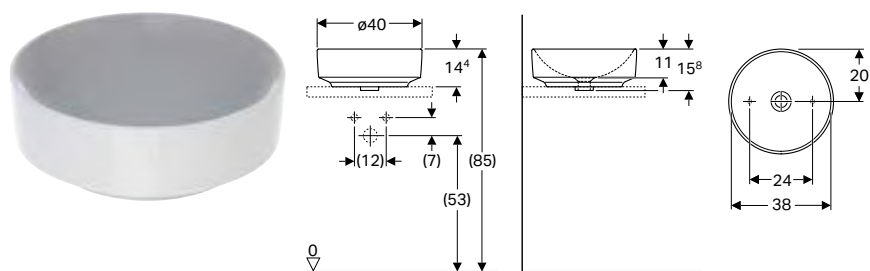

#### Naudojimo tikslai

- Tinka montuoti ant stalviršio prausimosi zonose

#### Techniniai duomenys

Produkto medžiaga	Sanitarinė keramika
-------------------	---------------------

#### Savybės

- Tinka visiems VariForm vonios kambario baldams
- Apvalus
- Paprasta montuoti dėl kartu tiekiamo išplovimo šablono
- Galima montuoti su spintele

#### Tiekiamas komplektas

- Tvirtinimai
- Šablonas

Gaminio Nr.	Spalva / paviršius	Maišytuvo skylė	Persipylimo anga	H [cm]	EUR/Vnt.
-------------	--------------------	-----------------	------------------	-----------	----------

#### D / išorinis skersmuo: 40 cm

500.768.01.2	balta	be	be	15,8	175,34
--------------	-------	----	----	------	--------

#### Galima derinti su

- Geberit VariForm spintelė ant stalviršio pastatomam praustuvui, su stalčiumi, daiktų laikymo paviršiumi ir sifonu → P. 224
- Geberit VariForm spintelė ant stalviršio pastatomam praustuvui, su dviem stalčiais, daiktų laikymo paviršiumi ir sifonu → P. 225
- Geberit VariForm spintelė ant stalviršio pastatomam praustuvui, su trimis stalčiais, daiktų laikymo paviršiumi ir sifonu → P. 226

#### Priedai

- Geberit sifono dugno vožtuvas su laisvo ištekėjimo funkcija → P. 579

### Geberit VariForm ant stalviršio pastatomas praustuvas, apvalus, su skylė maišytuvui pritvirtinti

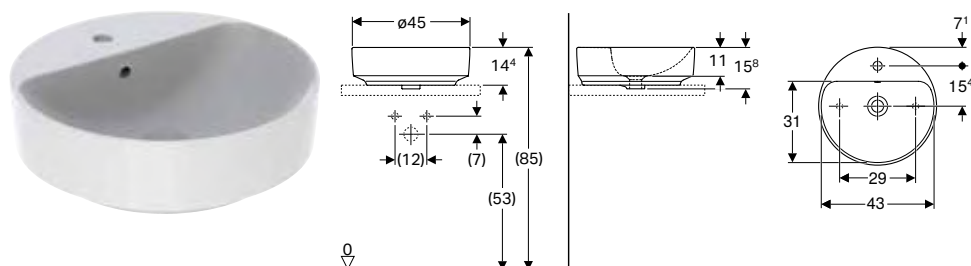

#### Naudojimo tikslai

- Tinka montuoti ant stalviršio prausimosi zonose

#### Techniniai duomenys

Produkto medžiaga	Sanitarinė keramika
-------------------	---------------------

#### Savybės

- Tinka visiems VariForm vonios kambario baldams
- Apvalus
- Paprasta montuoti dėl kartu tiekiamo išplovimo šablono
- Galima montuoti su spintele

#### Tiekiamas komplektas

- Tvirtinimai
- Šablonas

Gaminio Nr.	Spalva / paviršius	Maišytuvo skylė	Persipylimo anga	H [cm]	EUR/Vnt.
-------------	--------------------	-----------------	------------------	-----------	----------

#### D / išorinis skersmuo: 45 cm

500.769.01.2	balta	viduryje	matomas	15,8	175,34
500.770.01.2 *	balta	viduryje	be	15,8	175,34

\* Gaminiai pagal užsakymą

#### Galima derinti su

- Geberit VariForm spintelė ant stalviršio pastatomam praustuvui, su stalčiumi, daiktų laikymo paviršiumi ir sifonu → P. 224
- Geberit VariForm spintelė ant stalviršio pastatomam praustuvui, su dviem stalčiais, daiktų laikymo paviršiumi ir sifonu → P. 225
- Geberit VariForm spintelė ant stalviršio pastatomam praustuvui, su trimis stalčiais, daiktų laikymo paviršiumi ir sifonu → P. 226

#### Priedai

- Geberit sifono dugno vožtuvas su laisvo ištekėjimo funkcija → P. 579

## Geberit VariForm ant stalviršio pastatomas praustuvas, ovalus

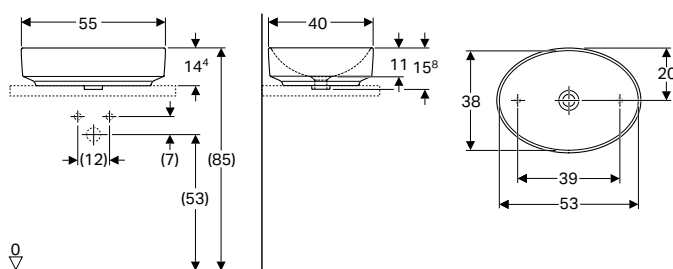

### Naudojimo tikslai

- Tinka montuoti ant stalviršio prausimosi zonose

### Techniniai duomenys

Produkto medžiaga	Sanitarinė keramika
-------------------	---------------------

### Savybės

- Tinka visiems VariForm vonios kambario baldams
- Ovalo formos
- Paprasta montuoti dėl kartu tiekiamo išpjovimo šablono
- Galima montuoti su spintele

### Tiekiamas komplektas

- Tvirtinimai
- Šablonas

Gaminio Nr.	Spalva / paviršius	Maišytuvo skylė	Persipylimo anga	H [cm]	T [cm]	EUR/Vnt.
-------------	--------------------	-----------------	------------------	--------	--------	----------

### B / plotis [cm]: 55 cm

500.771.01.2	balta	be	be	15,8	40	191,29
--------------	-------	----	----	------	----	--------

### Galima derinti su

- Geberit VariForm spintelė ant stalviršio pastatomam praustuvui, su stalčiuimi, daiktų laikymo paviršiumi ir sifonu → P. 224
- Geberit VariForm spintelė ant stalviršio pastatomam praustuvui, su dviem stalčiais, daiktų laikymo paviršiumi ir sifonu → P. 225
- Geberit VariForm spintelė ant stalviršio pastatomam praustuvui, su trimis stalčiais, daiktų laikymo paviršiumi ir sifonu → P. 226

### Priedai

- Geberit sifono dugno vožtuvas su laisvo ištekėjimo funkcija → P. 579

## Geberit VariForm ant stalviršio pastatomas praustuvas, ovalus, su skylė maišytuvui pritvirtinti

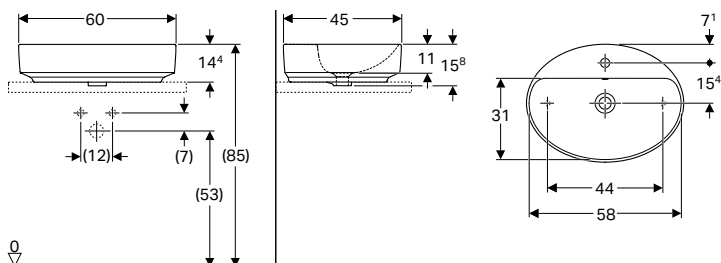

### Naudojimo tikslai

- Tinka montuoti ant stalviršio prausimosi zonose

### Techniniai duomenys

Produkto medžiaga	Sanitarinė keramika
-------------------	---------------------

### Savybės

- Tinka visiems VariForm vonios kambario baldams
- Ovalo formos
- Paprasta montuoti dėl kartu tiekiamo išpjovimo šablono
- Galima montuoti su spintele

### Tiekiamas komplektas

- Tvirtinimai
- Šablonas

Gaminio Nr.	Spalva / paviršius	Maišytuvo skylė	Persipylimo anga	H [cm]	T [cm]	EUR/Vnt.
-------------	--------------------	-----------------	------------------	--------	--------	----------

### B / plotis [cm]: 60 cm

500.772.01.2	balta	viduryje	matomas	15,8	45	199,99
500.773.01.2 *	balta	viduryje	be	15,8	45	199,99

\* Gaminiai pagal užsakymą

### Galima derinti su

- Geberit VariForm spintelė ant stalviršio pastatomam praustuvui, su stalčiuimi, daiktų laikymo paviršiumi ir sifonu → P. 224
- Geberit VariForm spintelė ant stalviršio pastatomam praustuvui, su dviem stalčiais, daiktų laikymo paviršiumi ir sifonu → P. 225
- Geberit VariForm spintelė ant stalviršio pastatomam praustuvui, su trimis stalčiais, daiktų laikymo paviršiumi ir sifonu → P. 226

### Priedai

- Geberit sifono dugno vožtuvas su laisvo ištekėjimo funkcija → P. 579

## Geberit VariForm ant stalviršio pastatomas praustuvas, elipsės formos

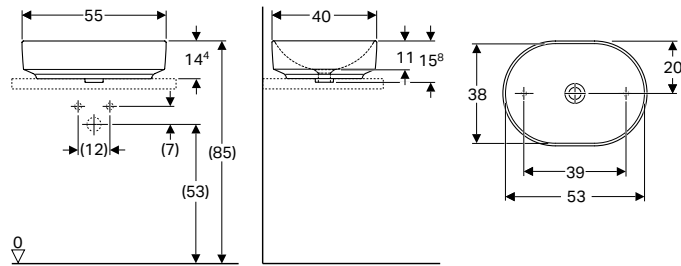

### Naudojimo tikslai

- Tinka montuoti ant stalviršio prausimosi zonose

### Techniniai duomenys

Produkto medžiaga	Sanitarinė keramika
-------------------	---------------------

### Savybės

- Tinka visiems VariForm vonios kambario baldams
- Elipsės formos
- Paprasta montuoti dėl kartu tiekiamo išpjovimo šablono
- Galima montuoti su spintelė

### Tiekiamas komplektas

- Tvirtinimai
- Šablonas

Gaminio Nr.	Spalva / paviršius	Maišytuvo skylė	Persipylimo anga	H [cm]	T [cm]	EUR/Vnt.
-------------	--------------------	-----------------	------------------	-----------	-----------	----------

### B / plotis [cm]: 55 cm

500.774.01.2	balta	be	be	15,8	40	197,08
--------------	-------	----	----	------	----	--------

### Galima derinti su

- Geberit VariForm spintelė ant stalviršio pastatomam praustuvui, su stalčiumi, daiktų laikymo paviršiumi ir sifonu → P. 224
- Geberit VariForm spintelė ant stalviršio pastatomam praustuvui, su dviem stalčiais, daiktų laikymo paviršiumi ir sifonu → P. 225
- Geberit VariForm spintelė ant stalviršio pastatomam praustuvui, su trimis stalčiais, daiktų laikymo paviršiumi ir sifonu → P. 226

### Priedai

- Geberit sifono dugno vožtuvas su laisvo ištekėjimo funkcija → P. 579

## Geberit VariForm ant stalviršio pastatomas praustuvas, elipsės formos, su skylė maišytuvui pritvirtinti

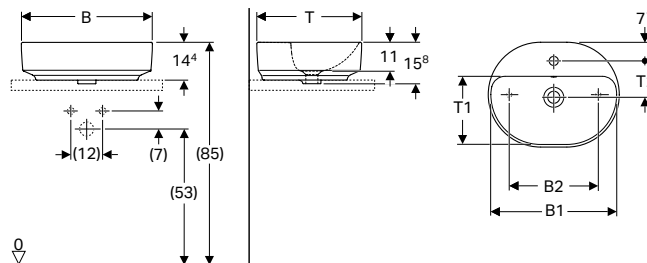

### Naudojimo tikslai

- Tinka montuoti ant stalviršio prausimosi zonose

### Techniniai duomenys

Produkto medžiaga	Sanitarinė keramika
-------------------	---------------------

### Savybės

- Tinka visiems VariForm vonios kambario baldams
- Elipsės formos
- Paprasta montuoti dėl kartu tiekiamo išpjovimo šablono
- Galima montuoti su spintelė

### Tiekiamas komplektas

- Tvirtinimai
- Šablonas

Gaminio Nr.	Spalva / paviršius	Maišytuvo skylė	Persipylimo anga	B1 [cm]	B2 [cm]	H [cm]	T [cm]	T1 [cm]	T2 [cm]	EUR/Vnt.
-------------	--------------------	-----------------	------------------	------------	------------	-----------	-----------	------------	------------	----------

### B / plotis [cm]: 50 cm

500.775.01.2	balta	viduryje	matomas	48	34	15,8	40	26	13,9	191,29
500.776.01.2*	balta	viduryje	be	48	34	15,8	40	26	13,9	191,29

### B / plotis [cm]: 60 cm

500.777.01.2	balta	viduryje	matomas	58	44	15,8	45	31	15,4	205,76
500.778.01.2*	balta	viduryje	be	58	44	15,8	45	31	15,4	205,76

\* Gaminiai pagal užsakymą

### Galima derinti su

- Geberit VariForm spintelė ant stalviršio pastatomam praustuvui, su stalčiumi, daiktų laikymo paviršiumi ir sifonu → P. 224
- Geberit VariForm spintelė ant stalviršio pastatomam praustuvui, su dviem stalčiais, daiktų laikymo paviršiumi ir sifonu → P. 225
- Geberit VariForm spintelė ant stalviršio pastatomam praustuvui, su trimis stalčiais, daiktų laikymo paviršiumi ir sifonu → P. 226

### Priedai

- Geberit sifono dugno vožtuvas su laisvo ištekėjimo funkcija → P. 579

## Geberit VariForm ant stalviršio pastatomas praustuvas, stačiakampis

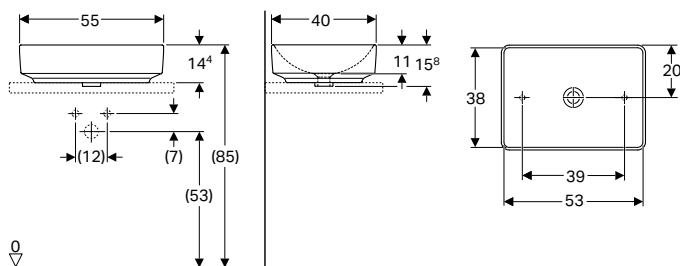

### Naudojimo tikslai

- Tinka montuoti ant stalviršio prausimosi zonose

### Techniniai duomenys

Produkto medžiaga	Sanitarinė keramika
-------------------	---------------------

### Savybės

- Tinka visiems VariForm vonios kambario baldams
- Stačiakampis (-ė)
- Paprasta montuoti dėl kartu tiekiamo išpjovimo šablono
- Galima montuoti su spintele

### Tiekiamas komplektas

- Tvirtinimai
- Šablonas

Gaminio Nr.	Spalva / paviršius	Maišytuvo skylė	Persipylimo anga	H [cm]	T [cm]	EUR/Vnt.
<b>B / plotis [cm]: 55 cm</b>						
500.779.01.2	balta	be	be	15,8	40	202,87

### Galima derinti su

- Geberit VariForm spintelė ant stalviršio pastatomam praustuviui, su stalčiumi, daiktų laikymo paviršiumi ir sifonu → P. 224
- Geberit VariForm spintelė ant stalviršio pastatomam praustuviui, su dviem stalčiais, daiktų laikymo paviršiumi ir sifonu → P. 225
- Geberit VariForm spintelė ant stalviršio pastatomam praustuviui, su trimis stalčiais, daiktų laikymo paviršiumi ir sifonu → P. 226

### Priedai

- Geberit sifono dugno vožtuvas su laisvo ištekėjimo funkcija → P. 579

## Geberit VariForm ant stalviršio pastatomas praustuvas, stačiakampis, su skylė maišytuvui pritvirtinti

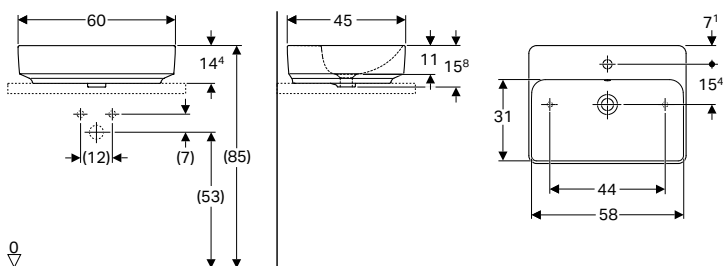

### Naudojimo tikslai

- Tinka montuoti ant stalviršio prausimosi zonose

### Techniniai duomenys

Produkto medžiaga	Sanitarinė keramika
-------------------	---------------------

### Savybės

- Tinka visiems VariForm vonios kambario baldams
- Stačiakampis (-ė)
- Paprasta montuoti dėl kartu tiekiamo išpjovimo šablono
- Galima montuoti su spintele

### Tiekiamas komplektas

- Tvirtinimai
- Šablonas

Gaminio Nr.	Spalva / paviršius	Maišytuvo skylė	Persipylimo anga	H [cm]	T [cm]	EUR/Vnt.
<b>B / plotis [cm]: 60 cm</b>						
500.780.01.2	balta	viduryje	matomas	15,8	45	211,56
500.781.01.2 *	balta	viduryje	be	15,8	45	211,56

\* Gaminiai pagal užsakymą

### Galima derinti su

- Geberit VariForm spintelė ant stalviršio pastatomam praustuviui, su stalčiumi, daiktų laikymo paviršiumi ir sifonu → P. 224
- Geberit VariForm spintelė ant stalviršio pastatomam praustuviui, su dviem stalčiais, daiktų laikymo paviršiumi ir sifonu → P. 225
- Geberit VariForm spintelė ant stalviršio pastatomam praustuviui, su trimis stalčiais, daiktų laikymo paviršiumi ir sifonu → P. 226

### Priedai

- Geberit sifono dugno vožtuvas su laisvo ištekėjimo funkcija → P. 579

## Į stalviršį įleidžiami praustuvai

### Geberit VariForm įleidžiamas praustuvas, apvalus

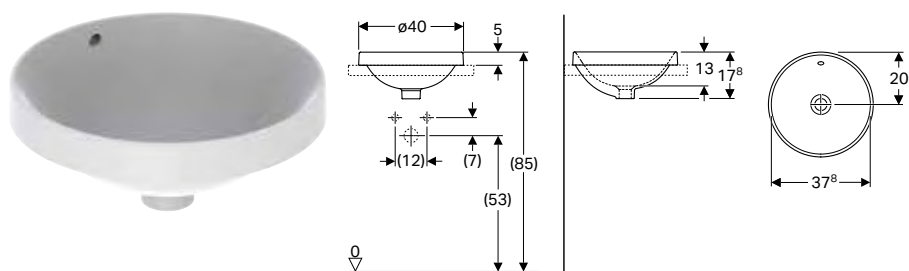

#### Naudojimo tikslai

- Tinka montuoti į stalviršį prausimosi zonose

#### Techniniai duomenys

Produkto medžiaga	Sanitarinė keramika
-------------------	---------------------

#### Savybės

- Apvalus
- Paprasta montuoti dėl kartu tiekiamo išpjovimo šablono

#### Tiekiamas komplektas

- Šablonas

Gaminio Nr.	Spalva / paviršius	D [cm]	Maišytuvo skylė	Persipylimo anga	H [cm]	EUR/Vnt.
500.700.01.2	balta	40	be	matomas	17,8	88,39
500.702.01.2 *	balta	40	be	be	17,8	88,39

\* Gaminiai pagal užsakymą

#### Priedai

- Geberit sifono dugno vožtuvus su laisvo ištekėjimo funkcija → P. 579

### Geberit VariForm įleidžiamas praustuvas, apvalus, su skylė maišytuvui pritvirtinti

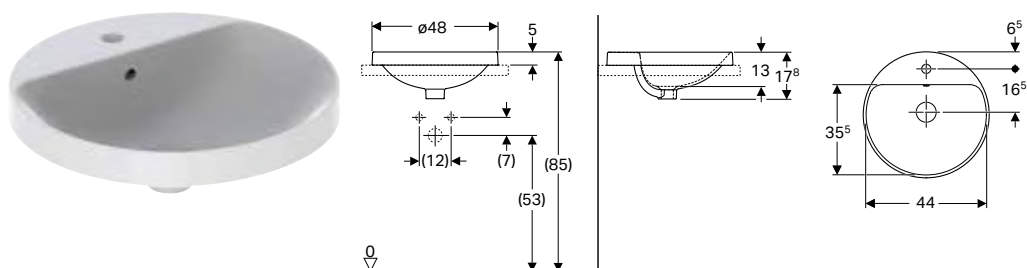

#### Naudojimo tikslai

- Tinka montuoti į stalviršį prausimosi zonose

#### Techniniai duomenys

Produkto medžiaga	Sanitarinė keramika
-------------------	---------------------

#### Savybės

- Apvalus
- Paprasta montuoti dėl kartu tiekiamo išpjovimo šablono

#### Tiekiamas komplektas

- Šablonas

Gaminio Nr.	Spalva / paviršius	D [cm]	Maišytuvo skylė	Persipylimo anga	H [cm]	EUR/Vnt.
500.704.01.2	balta	48	viduryje	matomas	17,8	88,39
500.706.01.2 *	balta	48	viduryje	be	17,8	88,39

\* Gaminiai pagal užsakymą

#### Priedai

- Geberit sifono dugno vožtuvus su laisvo ištekėjimo funkcija → P. 579

## Geberit VariForm įleidžiamas praustuvas, ovalus

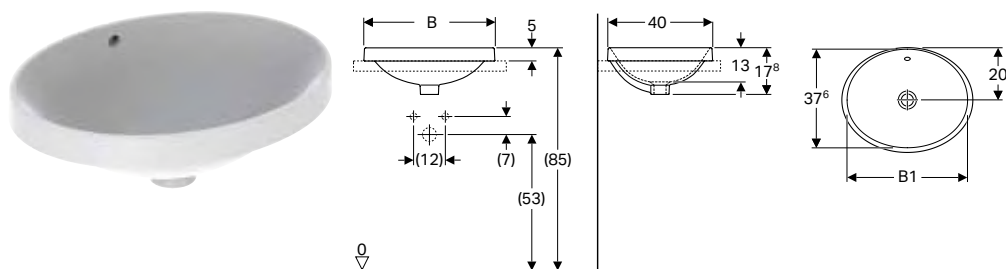

### Naudojimo tikslai

- Tinka montuoti į stalviršį prausimosi zonose

### Techniniai duomenys

Produkto medžiaga	Sanitarinė keramika
-------------------	---------------------

### Savybės

- Ovalo formos
- Paprasta montuoti dėl kartu tiekiamo išpjovimo šablono

### Tiekiamas komplektas

- Šablonas

Gaminio Nr.	Spalva / paviršius	Maišytuvo skylė	Persipylimo anga	B1 [cm]	H [cm]	T [cm]	EUR/Vnt.
<b>B / plotis [cm]: 50 cm</b>							
500.708.01.2	balta	be	matomas	46	17,8	40	97,09
500.710.01.2 *	balta	be	be	46	17,8	40	97,09
<b>B / plotis [cm]: 55 cm</b>							
500.716.01.2	balta	be	matomas	53	17,8	40	102,90
500.718.01.2 *	balta	be	be	53	17,8	40	102,90

\* Gaminiai pagal užsakymą

### Priedai

- Geberit sifono dugno vožtuvas su laisvo ištekėjimo funkcija → P. 579

## Geberit VariForm įleidžiamas praustuvas, ovalus, su skylė maišytuvui pritvirtinti

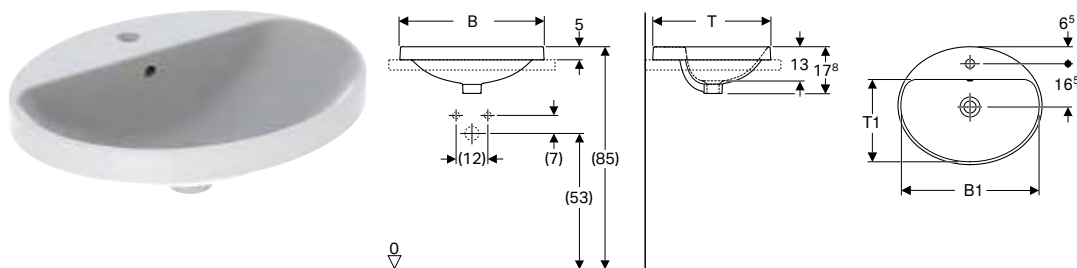

### Naudojimo tikslai

- Tinka montuoti į stalviršį prausimosi zonose

### Techniniai duomenys

Produkto medžiaga	Sanitarinė keramika
-------------------	---------------------

### Savybės

- Ovalo formos
- Paprasta montuoti dėl kartu tiekiamo išpjovimo šablono

### Tiekiamas komplektas

- Šablonas

Gaminio Nr.	Spalva / paviršius	Persipylimo anga	B1 [cm]	H [cm]	T [cm]	T1 [cm]	EUR/Vnt.
<b>B / plotis [cm]: 50 cm</b>							
500.712.01.2	balta	matomas	47,8	17,8	45	31,5	97,09
500.714.01.2 *	balta	be	47,8	17,8	45	31,5	97,09
<b>B / plotis [cm]: 55 cm</b>							
500.720.01.2	balta	matomas	52,8	17,8	45	31,5	102,90
500.722.01.2 *	balta	be	52,8	17,8	45	31,5	102,90
<b>B / plotis [cm]: 60 cm</b>							
500.724.01.2	balta	matomas	58	17,8	48	34,5	111,57
500.726.01.2 *	balta	be	58	17,8	48	34,5	111,57

\* Gaminiai pagal užsakymą

### Priedai

- Geberit sifono dugno vožtuvas su laisvo ištekėjimo funkcija → P. 579

## Geberit VariForm įleidžiamas praustuvas, elipsės formos

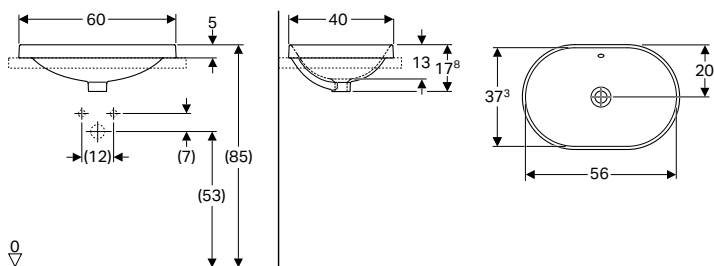

### Naudojimo tikslai

- Tinka montuoti į stalviršį prausimosi zonose

### Techniniai duomenys

Produkto medžiaga	Sanitarinė keramika
-------------------	---------------------

### Savybės

- Elipsės formos
- Paprasta montuoti dėl kartu tiekiamo išpjovimo šablono

### Tiekiamas komplektas

- Šablonas

Gaminio Nr.	Spalva / paviršius	Maišytuvo skylė	Persipylimo anga	H [cm]	T [cm]	EUR/Vnt.
-------------	--------------------	-----------------	------------------	--------	--------	----------

### B / plotis [cm]: 60 cm

500.728.01.2	balta	be	matomas	17,8	40	117,38
500.730.01.2 *	balta	be	be	17,8	40	117,38

\* Gaminiai pagal užsakymą

### Priedai

- Geberit sifono dugno vožtuvas su laisvo ištekėjimo funkcija → P. 579

## Geberit VariForm įleidžiamas praustuvas, elipsės formos, su skylė maišytuvui pritvirtinti

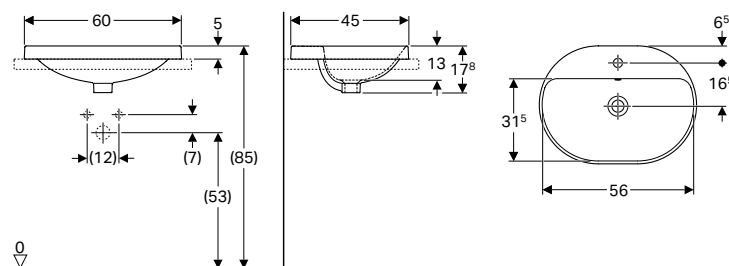

### Naudojimo tikslai

- Tinka montuoti į stalviršį prausimosi zonose

### Techniniai duomenys

Produkto medžiaga	Sanitarinė keramika
-------------------	---------------------

### Savybės

- Elipsės formos
- Paprasta montuoti dėl kartu tiekiamo išpjovimo šablono

### Tiekiamas komplektas

- Šablonas

Gaminio Nr.	Spalva / paviršius	Maišytuvo skylė	Persipylimo anga	H [cm]	T [cm]	EUR/Vnt.
-------------	--------------------	-----------------	------------------	--------	--------	----------

### B / plotis [cm]: 60 cm

500.732.01.2	balta	viduryje	matomas	17,8	45	117,38
500.734.01.2 *	balta	viduryje	be	17,8	45	117,38

\* Gaminiai pagal užsakymą

### Priedai

- Geberit sifono dugno vožtuvas su laisvo ištekėjimo funkcija → P. 579

## Geberit VariForm įleidžiamas praustuvas, stačiakampis

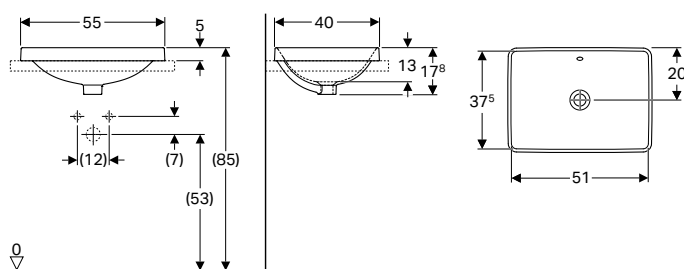

### Naudojimo tikslai

- Tinka montuoti į stalviršį prausimosi zonose

### Techniniai duomenys

Produkto medžiaga	Sanitarinė keramika
-------------------	---------------------

### Savybės

- Stačiakampis (-ė)
- Paprasta montuoti dėl kartu tiekiamo išpjovimo šablono

### Tiekiamas komplektas

- Šablonas

Gaminio Nr.	Spalva / paviršius	Maišytuvo skylė	Persipylimo anga	H [cm]	T [cm]	EUR/Vnt.
-------------	--------------------	-----------------	------------------	--------	--------	----------

### B / plotis [cm]: 55 cm

500.736.01.2	balta	be	matomas	17,8	40	123,18
500.738.01.2 *	balta	be	be	17,8	40	123,18

\* Gaminiai pagal užsakymą

### Priedai

- Geberit sifono dugno vožtuvas su laisvo ištekėjimo funkcija → P. 579

## Geberit VariForm įleidžiamas praustuvas, stačiakampis, su skylė maišytuvui pritvirtinti

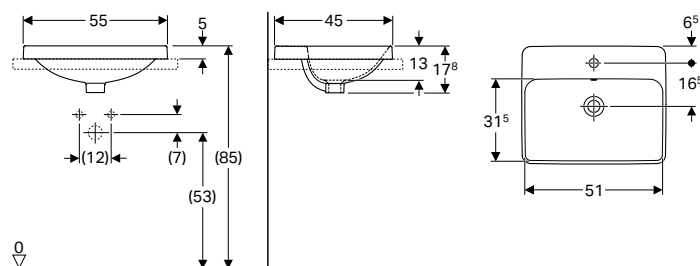

### Naudojimo tikslai

- Tinka montuoti į stalviršį prausimosi zonose

### Techniniai duomenys

Produkto medžiaga	Sanitarinė keramika
-------------------	---------------------

### Savybės

- Stačiakampis (-ė)
- Paprasta montuoti dėl kartu tiekiamo išpjovimo šablono

### Tiekiamas komplektas

- Šablonas

Gaminio Nr.	Spalva / paviršius	Maišytuvo skylė	Persipylimo anga	H [cm]	T [cm]	EUR/Vnt.
-------------	--------------------	-----------------	------------------	--------	--------	----------

### B / plotis [cm]: 55 cm

500.740.01.2	balta	viduryje	matomas	17,8	45	123,18
500.742.01.2 *	balta	viduryje	be	17,8	45	123,18

\* Gaminiai pagal užsakymą

### Priedai

- Geberit sifono dugno vožtuvas su laisvo ištekėjimo funkcija → P. 579



## Pusiau įleidžiami praustuvai

### Geberit VariForm pusiau įleidžiamas praustuvas, stačiakampis

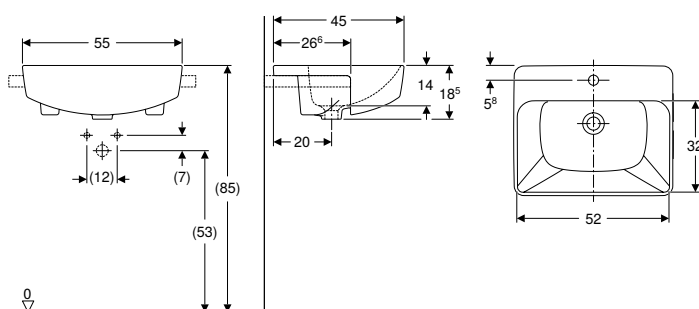

#### Naudojimo tikslai

- Tinka montuoti ant stalviršio prausimosi zonose

#### Techniniai duomenys

Produkto medžiaga	Sanitarinė keramika
-------------------	---------------------

#### Savybės

- Stačiakampis (-ė)
- Paprasta montuoti dėl kartu tiekiamo išpjovimo šablono

#### Tiekiamas komplektas

- Tvirtinimai
- Šablonas

Gaminio Nr.	Spalva / paviršius	Maišytuvo skylė	Persipylimo anga	H [cm]	T [cm]	EUR/Vnt.
-------------	--------------------	-----------------	------------------	--------	--------	----------

#### B / plotis [cm]: 55 cm

500.681.01.1	balta	viduryje	matomas	18,5	45	198,81
--------------	-------	----------	---------	------	----	--------

### Geberit VariForm pusiau įleidžiamas praustuvas, apvalus

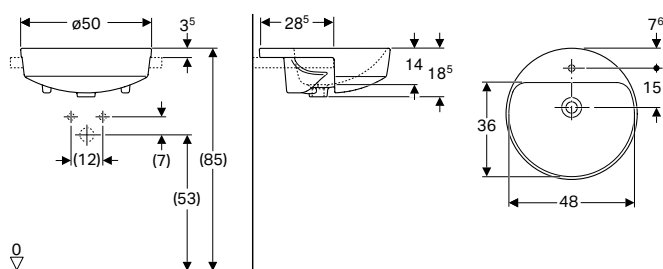

#### Naudojimo tikslai

- Tinka montuoti ant stalviršio prausimosi zonose

#### Techniniai duomenys

Produkto medžiaga	Sanitarinė keramika
-------------------	---------------------

#### Savybės

- Apvalus
- Paprasta montuoti dėl kartu tiekiamo išpjovimo šablono

#### Tiekiamas komplektas

- Tvirtinimai
- Šablonas

Gaminio Nr.	Spalva / paviršius	D [cm]	Maišytuvo skylė	Persipylimo anga	H [cm]	EUR/Vnt.
-------------	--------------------	--------	-----------------	------------------	--------	----------

500.782.01.2	balta	50	viduryje	matomas	18,5	175,34
--------------	-------	----	----------	---------	------	--------

## Iš stalviršio apačios montuojami praustuvai

## Geberit VariForm po stalviršiu montuojamas praustuvas, apvalus

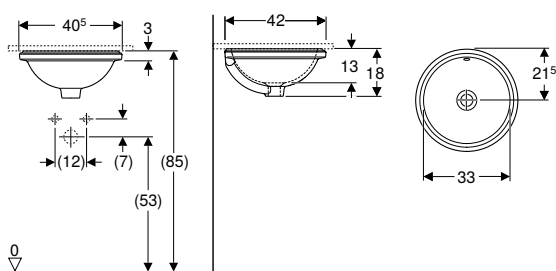

## Naudojimo tikslai

- Tinka montuoti iš stalviršio apačios prausimosi zonose

## Savybės

- Apvalus
- Paprasta montuoti dėl kartu tiekiamo išpjovimo šablono

## Techniniai duomenys

Produkto medžiaga	Sanitarinė keramika
-------------------	---------------------

## Tiekiamas komplektas

- Tvirtinimai
- Šablonas

Gaminio Nr.	Spalva / paviršius	Maišytuvo skylė	Persipylimo anga	H [cm]	T [cm]	EUR/Vnt.
-------------	--------------------	-----------------	------------------	-----------	-----------	----------

**B / plotis [cm]: 40,5 cm**

500.744.01.2	balta	be	matomas	18	42	97,09
500.746.01.2*	balta	be	be	18	42	97,09

\* Gaminiai pagal užsakymą

## Priedai

- Geberit sifono dugno vožtuvas su laisvo ištekėjimo funkcija → P. 579

## Geberit VariForm po stalviršiu montuojamas praustuvas, ovalus

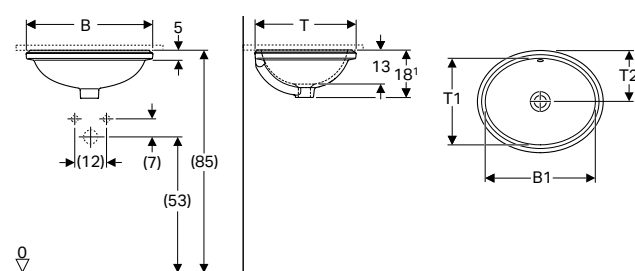

## Naudojimo tikslai

- Tinka montuoti iš stalviršio apačios prausimosi zonose

## Savybės

- Ovalo formos
- Paprasta montuoti dėl kartu tiekiamo išpjovimo šablono

## Techniniai duomenys

Produkto medžiaga	Sanitarinė keramika
-------------------	---------------------

## Tiekiamas komplektas

- Tvirtinimai
- Šablonas

Gaminio Nr.	Spalva / paviršius	Maišytuvo skylė	Persipylimo anga	B1 [cm]	H [cm]	T [cm]	T1 [cm]	T2 [cm]	EUR/Vnt.
-------------	--------------------	-----------------	------------------	------------	-----------	-----------	------------	------------	----------

**B / plotis [cm]: 49,5 cm**

500.748.01.2	balta	be	matomas	42	18	42	33	21,5	102,90
500.750.01.2*	balta	be	be	42	18	42	33	21,5	102,90

**B / plotis [cm]: 56 cm**

500.752.01.2	balta	be	matomas	50	18	46	40	23	108,69
500.754.01.2*	balta	be	be	50	18	46	40	23	108,69

\* Gaminiai pagal užsakymą

## Priedai

- Geberit sifono dugno vožtuvas su laisvo ištekėjimo funkcija → P. 579

## Geberit VariForm po stalviršiu montuojamas praustuvas, elipsės formos

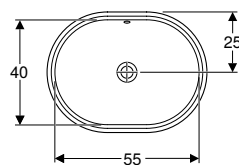
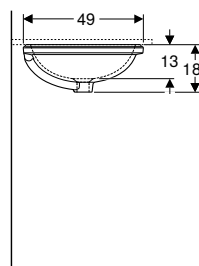
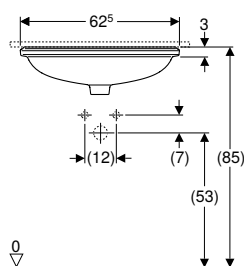

### Naudojimo tikslai

- Tinka montuoti iš stalviršio apačios prausimosi zonos

### Techniniai duomenys

Produkto medžiaga	Sanitarinė keramika
-------------------	---------------------

### Savybės

- Elipsės formos
- Paprasta montuoti dėl kartu tiekiamo išpjovimo šablono

### Tiekiamas komplektas

- Tvirtinimai
- Šablonas

Gaminio Nr.	Spalva / paviršius	Maišytuvo skylė	Persipylimo anga	H [cm]	T [cm]	EUR/Vnt.
-------------	--------------------	-----------------	------------------	--------	--------	----------

### B / plotis [cm]: 62,5 cm

500.756.01.2	balta	be	matomas	18	49	120,27
500.758.01.2 *	balta	be	be	18	49	120,27

\* Gaminiai pagal užsakymą

### Priedai

- Geberit sifono dugno vožtuvas su laisvo ištekėjimo funkcija → P. 579

## Geberit VariForm po stalviršiu montuojamas praustuvas, stačiakampis

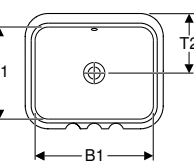
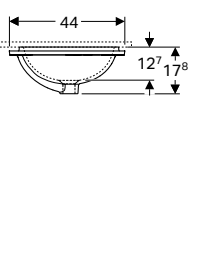
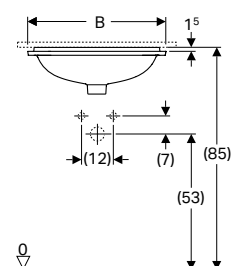

### Naudojimo tikslai

- Tinka montuoti iš stalviršio apačios prausimosi zonos

### Techniniai duomenys

Produkto medžiaga	Sanitarinė keramika
-------------------	---------------------

### Savybės

- Stačiakampis (-ė)
- Paprasta montuoti dėl kartu tiekiamo išpjovimo šablono

### Tiekiamas komplektas

- Tvirtinimai
- Šablonas

Gaminio Nr.	Spalva / paviršius	Maišytuvo skylė	Persipylimo anga	B1 [cm]	H [cm]	T [cm]	T1 [cm]	T2 [cm]	EUR/Vnt.
-------------	--------------------	-----------------	------------------	---------	--------	--------	---------	---------	----------

### B / plotis [cm]: 53 cm

500.760.01.2	balta	be	matomas	45	17,8	44	35	22	120,27
500.762.01.2 *	balta	be	be	45	17,8	44	35	22	120,27

### B / plotis [cm]: 58 cm

500.764.01.2	balta	be	matomas	50	17,8	49	40	24,5	126,06
500.766.01.2 *	balta	be	be	50	17,8	49	40	24,5	126,06

\* Gaminiai pagal užsakymą

### Priedai

- Geberit sifono dugno vožtuvas su laisvo ištekėjimo funkcija → P. 579



## Vonios kambario baldai

### Priedų apžvalga – Geberit VariForm vonios kambario baldai

Grupė, Parengta: Sausis 2023

						Geberit rankšluosčio kabliukas
						500.647.JK.2
						
				Plotis		→ P. 201

#### Spintelės ant stalviršio pastatomam praustuvui

Geberit VariForm spintelė ant stalviršio pastatomam praustuvui, su stalčiu, daiktų laikymo paviršiumi ir sifonu	501.159.00.1		balta	75 cm	→ P. 224	✓
	501.160.00.1		lavos spalva	75 cm	→ P. 224	✓
	501.162.00.1		Tamsi karijos mediena	75 cm	→ P. 224	✓
	501.163.00.1		ąžuolas	75 cm	→ P. 224	✓
	501.165.00.1		balta	90 cm	→ P. 224	✓
	501.166.00.1		lavos spalva	90 cm	→ P. 224	✓
	501.168.00.1		Tamsi karijos mediena	90 cm	→ P. 224	✓
	501.169.00.1		ąžuolas	90 cm	→ P. 224	✓
Geberit VariForm spintelė ant stalviršio pastatomam praustuvui, su dviem stalčiais, daiktų laikymo paviršiumi ir sifonu	501.171.00.1		balta	120 cm	→ P. 225	✓
	501.172.00.1		lavos spalva	120 cm	→ P. 225	✓
	501.174.00.1		Tamsi karijos mediena	120 cm	→ P. 225	✓
	501.175.00.1		ąžuolas	120 cm	→ P. 225	✓
	501.177.00.1		balta	135 cm	→ P. 225	✓
	501.178.00.1		lavos spalva	135 cm	→ P. 225	✓
	501.180.00.1		Tamsi karijos mediena	135 cm	→ P. 225	✓
	501.181.00.1		ąžuolas	135 cm	→ P. 225	✓
Geberit VariForm spintelė ant stalviršio pastatomam praustuvui, su trimis stalčiais, daiktų laikymo paviršiumi ir sifonu	501.183.00.1		balta	120 cm	→ P. 226	✓
	501.184.00.1		lavos spalva	120 cm	→ P. 226	✓
	501.186.00.1		Tamsi karijos mediena	120 cm	→ P. 226	✓
	501.187.00.1		ąžuolas	120 cm	→ P. 226	✓
	501.189.00.1		balta	135 cm	→ P. 226	✓
	501.190.00.1		lavos spalva	135 cm	→ P. 226	✓
	501.192.00.1		Tamsi karijos mediena	135 cm	→ P. 226	✓
	501.193.00.1		ąžuolas	135 cm	→ P. 226	✓

✓ Suderinama

<sup>1)</sup> Maksimalus stalčių įdėklų skaičius vienai spintelei praustuvui = 3

<sup>2)</sup> Maksimalus stalčių įdėklų skaičius vienai spintelei praustuvui = 4

<sup>3)</sup> Maksimalus stalčių įdėklų skaičius vienai spintelei praustuvui = 5

<sup>4)</sup> Maksimalus stalčių įdėklų skaičius vienai spintelei praustuvui = 6

<sup>5)</sup> Maksimalus stalčių įdėklų skaičius vienai spintelei praustuvui = 2

Geberit rankšluosčio laikiklis vonios kambario baldams	Geberit rankšluosčių laikikliai vonios kambario baldams, kampai statūs	Geberit rankšluosčių laikikliai vonios kambario baldams, kampai suapvalinti	Geberit VariForm stalčiaus dėklas, H formos skirstymas, viršutiniams stalčiui	Geberit VariForm stalčiaus dėklas, H formos skirstymas, apatiniams stalčiui	Geberit magnetinis laikiklis
502.328.00.1///502.328.01.3///502.328.JK.1///502.328.JL.1	510040000	510140000	501.156.00.1	501.157.00.1	510010000
					
→ P. 151	→ P. 575		→ P. 227		→ P. 68

✓	✓	✓	✓ <sup>1)</sup>		✓
✓	✓	✓	✓ <sup>1)</sup>		✓
✓	✓	✓	✓ <sup>1)</sup>		✓
✓	✓	✓	✓ <sup>1)</sup>		✓
✓	✓	✓	✓ <sup>2)</sup>		✓
✓	✓	✓	✓ <sup>2)</sup>		✓
✓	✓	✓	✓ <sup>2)</sup>		✓
✓	✓	✓	✓ <sup>2)</sup>		✓
✓	✓	✓	✓ <sup>3)</sup>		✓
✓	✓	✓	✓ <sup>3)</sup>		✓
✓	✓	✓	✓ <sup>3)</sup>		✓
✓	✓	✓	✓ <sup>3)</sup>		✓
✓	✓	✓	✓ <sup>3)</sup>		✓
✓	✓	✓	✓ <sup>4)</sup>		✓
✓	✓	✓	✓ <sup>4)</sup>		✓
✓	✓	✓	✓ <sup>4)</sup>		✓
✓	✓	✓	✓ <sup>4)</sup>		✓
✓	✓	✓	✓ <sup>3)</sup>	✓ <sup>5)</sup>	✓
✓	✓	✓	✓ <sup>3)</sup>	✓ <sup>5)</sup>	✓
✓	✓	✓	✓ <sup>3)</sup>	✓ <sup>5)</sup>	✓
✓	✓	✓	✓ <sup>3)</sup>	✓ <sup>5)</sup>	✓
✓	✓	✓	✓ <sup>4)</sup>	✓ <sup>5)</sup>	✓
✓	✓	✓	✓ <sup>4)</sup>	✓ <sup>5)</sup>	✓
✓	✓	✓	✓ <sup>4)</sup>	✓ <sup>5)</sup>	✓
✓	✓	✓	✓ <sup>4)</sup>	✓ <sup>5)</sup>	✓

## Praustuvų spintelės

### Geberit VariForm spintelė ant stalviršio pastatomam praustuvui, su stalčiumi, daiktų laikymo paviršiumi ir sifonu

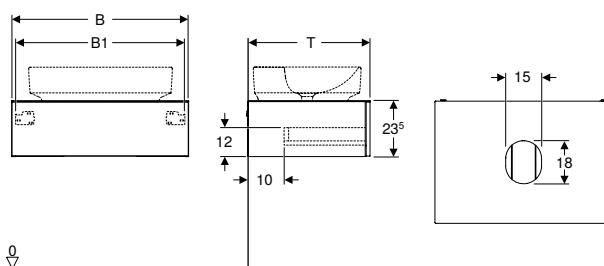

#### Techniniai duomenys

Produkto medžiaga	Didelio tankio trijų sluoksnių medienos drožlių plokštė
Didžiausia stalčiaus apkrova	30 kg

#### Tiekiamas komplektas

- Spintelė praustuvui
- Butelio formos sifonas, vietą taupantis modelis,  $\varnothing$  32 mm
- Tvirtinimai

#### Savybės

- Tinka visiems VariForm praustuvas, montuojamiems ant baldo
- Sertifikuota FSC™ C134279
- Pakabinama (-as)
- Su vienu stalčiumi
- Atidarymo paspaudimu mechanizmai
- Stalčius su švelnaus uždarymo mechanizmu
- Stalčiai be sifono išpjovos
- Atsparumas drėgmei
- Pristatoma surinkta
- Stalviršis iš specialaus vandeniui ir įbrėžimams atsparaus laminato

Gaminio Nr.	Spalva / paviršius	B1 [cm]	H [cm]	T [cm]	EUR/Vnt.
-------------	--------------------	------------	-----------	-----------	----------

#### B / plotis [cm]: 75 cm

501.159.00.1	Korpusas ir priekis: baltas / lakuotas, blizgus Stalviršio plokštė: balta / matinė melamino dervos danga	71	23,5	51	788,70
501.160.00.1 *	Korpusas ir priekis: lavos spalva / matinis Stalviršio plokštė: lavos spalva / matinė melamino dervos danga	71	23,5	51	788,70
501.162.00.1 *	Korpusas ir priekis: tamsi karijos mediena / melamino dervos danga Stalviršio plokštė: tamsi karijos mediena / melamino dervos danga	71	23,5	51	788,70
501.163.00.1	Korpusas ir priekis: ąžuolas / melamino dervos danga Stalviršio plokštė: ąžuolas / melamino dervos danga	71	23,5	51	788,70

#### B / plotis [cm]: 90 cm

501.165.00.1	Korpusas ir priekis: baltas / lakuotas, blizgus Stalviršio plokštė: balta / matinė melamino dervos danga	86	23,5	51	879,24
501.166.00.1 *	Korpusas ir priekis: lavos spalva / matinis Stalviršio plokštė: lavos spalva / matinė melamino dervos danga	86	23,5	51	879,24
501.168.00.1 *	Korpusas ir priekis: tamsi karijos mediena / melamino dervos danga Stalviršio plokštė: tamsi karijos mediena / melamino dervos danga	86	23,5	51	879,24
501.169.00.1	Korpusas ir priekis: ąžuolas / melamino dervos danga Stalviršio plokštė: ąžuolas / melamino dervos danga	86	23,5	51	879,24

#### \* Gaminiai pagal užsakymą

#### Galima derinti su

- Geberit Option Plus Square veidrodis su apšvietimu, su tiesioginiu ir netiesioginiu apšvietimu → P. 367
- Geberit Option Oval veidrodis su netiesioginiu apšvietimu → P. 369
- Geberit Option apvalus veidrodis su apšvietimu, su tiesioginiu ir netiesioginiu apšvietimu → P. 368
- Geberit VariForm ant stalviršio pastatomas praustuvas, elipsės formos, su skylė maišytuvui pritvirtinti → P. 212
- Geberit VariForm ant stalviršio pastatomas praustuvas, elipsės formos → P. 212
- Geberit VariForm ant stalviršio pastatomas praustuvas, ovalus, su skylė maišytuvui pritvirtinti → P. 211
- Geberit VariForm ant stalviršio pastatomas praustuvas, ovalus → P. 211
- Geberit VariForm ant stalviršio pastatomas praustuvas, stačiakampis, su skylė maišytuvui pritvirtinti → P. 213
- Geberit VariForm ant stalviršio pastatomas praustuvas, stačiakampis → P. 213
- Geberit VariForm ant stalviršio pastatomas praustuvas, apvalus, su skylė maišytuvui pritvirtinti → P. 210
- Geberit VariForm ant stalviršio pastatomas praustuvas, apvalus → P. 210
- Geberit Option Plus veidrodinė spintelė su apšvietimu ir dvejomis duralėmis → P. 373
- Geberit iCon aukšta spintelė su vienomis duralėmis → P. 143
- Geberit iCon aukšta spintelė su vienomis duralėmis ir vidiniu veidrodžiu, kompaktiško gylis → P. 144
- Geberit iCon stačiakampė pakabinama spintelė, su vienomis duralėmis → P. 147
- Geberit iCon kvadratinė pakabinama spintelė, su vienomis duralėmis → P. 146
- Geberit iCon stačiakampė lentyna → P. 148
- Geberit iCon kvadratinė lentyna → P. 148
- Geberit iCon stačiakampė pakabinama daiktadėžė → P. 149
- Geberit iCon kvadratinė pakabinama daiktadėžė → P. 150
- Geberit sieninė lentyna → P. 150

#### Priedai

- Priedų apžvalga – Geberit VariForm vonios kambario baldai → P. 223

## Geberit VariForm spintelė ant stalviršio pastatomam praustuvui, su dviem stalčiais, daiktų laikymo paviršiumi ir sifonu

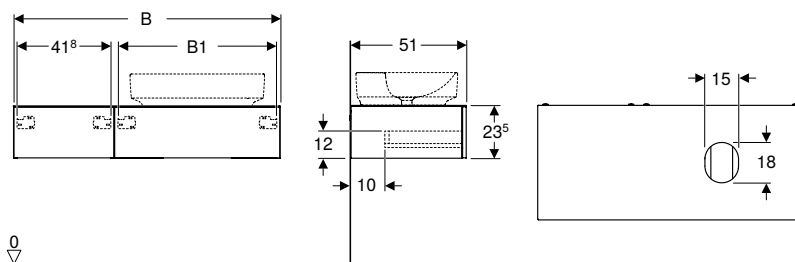

### Techniniai duomenys

Produkto medžiaga	Didelio tankio trijų sluoksnių medienos drožlių plokštė
Didžiausia stalčiaus apkrova	30 kg

### Tiekiamas komplektas

- Spintelė praustuvui
- Butelio formos sifonas, vietą taupantis modelis,  $\varnothing$  32 mm
- Tvirtinimai

### Savybės

- Tinka visiems VariForm praustuvams, montuojamiems ant baldo
- Sertifikuota FSC™ C134279
- Pakabinama (-as)
- Su dviem stalčiais
- Atidarymo paspaudimu mechanizmai
- Stalčius su švelnaus uždarymo mechanizmu
- Stalčiai be sifono išpjovos
- Atsparumas drėgmei
- Pristatoma surinkta
- Stalviršis iš specialaus vandeniui ir įbrėžimams atsparaus laminato
- Praustuva, montuojama ant baldo, galima montuoti kairėje arba dešinėje pusėje

Gaminio Nr.	Spalva / paviršius	B1 H T			EUR/Vnt.
		[cm]	[cm]	[cm]	
<b>B / plotis [cm]: 120 cm</b>					
501.171.00.1	Korpusas ir priekis: baltas / lakuotas, blizgus Stalviršio plokštė: balta / matinė melamino dervos danga	70,8	23,5	51	1375,84
501.172.00.1 *	Korpusas ir priekis: lavos spalva / matinis Stalviršio plokštė: lavos spalva / matinė melamino dervos danga	70,8	23,5	51	1375,84
501.174.00.1 *	Korpusas ir priekis: tamsi karijos mediena / melamino dervos danga Stalviršio plokštė: tamsi karijos mediena / melamino dervos danga	70,8	23,5	51	1375,84
501.175.00.1	Korpusas ir priekis: ažuolas / melamino dervos danga Stalviršio plokštė: ažuolas / melamino dervos danga	70,8	23,5	51	1375,84
<b>B / plotis [cm]: 135 cm</b>					
501.177.00.1	Korpusas ir priekis: baltas / lakuotas, blizgus Stalviršio plokštė: balta / matinė melamino dervos danga	85,8	23,5	51	1486,83
501.178.00.1 *	Korpusas ir priekis: lavos spalva / matinis Stalviršio plokštė: lavos spalva / matinė melamino dervos danga	85,8	23,5	51	1486,83
501.180.00.1 *	Korpusas ir priekis: tamsi karijos mediena / melamino dervos danga Stalviršio plokštė: tamsi karijos mediena / melamino dervos danga	85,8	23,5	51	1486,83
501.181.00.1	Korpusas ir priekis: ažuolas / melamino dervos danga Stalviršio plokštė: ažuolas / melamino dervos danga	85,8	23,5	51	1486,83

\* Gaminiai pagal užsakymą

### Galima derinti su

- Geberit Option Plus Square veidrodis su apšvietimu, su tiesioginiu ir netiesioginiu apšvietimu → P. 367
- Geberit Option Oval veidrodis su netiesioginiu apšvietimu → P. 369
- Geberit Option apvalus veidrodis su apšvietimu, su tiesioginiu ir netiesioginiu apšvietimu → P. 368
- Geberit VariForm ant stalviršio pastatomas praustuvas, elipsės formos, su skylė maišytuvui pritvirtinti → P. 212
- Geberit VariForm ant stalviršio pastatomas praustuvas, elipsės formos → P. 212
- Geberit VariForm ant stalviršio pastatomas praustuvas, ovalus, su skylė maišytuvui pritvirtinti → P. 211
- Geberit VariForm ant stalviršio pastatomas praustuvas, ovalus → P. 211
- Geberit VariForm ant stalviršio pastatomas praustuvas, stačiakampis, su skylė maišytuvui pritvirtinti → P. 213
- Geberit VariForm ant stalviršio pastatomas praustuvas, stačiakampis → P. 213
- Geberit VariForm ant stalviršio pastatomas praustuvas, apvalus, su skylė maišytuvui pritvirtinti → P. 210
- Geberit VariForm ant stalviršio pastatomas praustuvas, apvalus → P. 210
- Geberit Option Plus veidrodinė spintelė su apšvietimu ir trejomis duralėmis → P. 374
- Geberit iCon aukšta spintelė su vienomis duralėmis → P. 143
- Geberit iCon aukšta spintelė su vienomis duralėmis ir vidiniu veidrodžiu, kompaktiško gylio → P. 144
- Geberit iCon stačiakampė pakabinama spintelė, su vienomis duralėmis → P. 147
- Geberit iCon kvadratinė pakabinama spintelė, su vienomis duralėmis → P. 146
- Geberit iCon stačiakampė lentyna → P. 148
- Geberit iCon kvadratinė lentyna → P. 148
- Geberit iCon stačiakampė pakabinama daiktadėžė → P. 149
- Geberit iCon kvadratinė pakabinama daiktadėžė → P. 150
- Geberit sieninė lentyna → P. 150

### Priedai

- Priedų apžvalga – Geberit VariForm vonios kambario baldai → P. 223



## Geberit VariForm spintelė ant stalviršio pastatomam praustuvui, su trimis stalčiais, daiktų laikymo paviršiumi ir sifonu

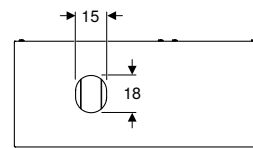
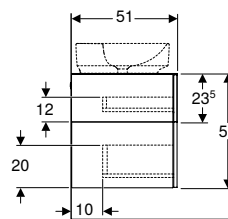
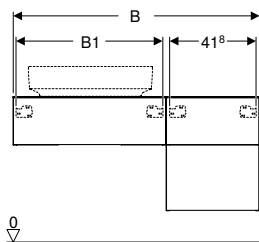

### Techniniai duomenys

Produkto medžiaga	Didelio tankio trijų sluoksnių medienos drožlių plokštė
Didžiausia stalčiaus apkrova	30 kg

### Tiekiamas komplektas

- Spintelė praustuvui
- Butelio formos sifonas, vietą taupantis modelis,  $\varnothing$  32 mm
- Tvirtinimai

### Savybės

- Tinka visiems VariForm praustuvams, montuojamiems ant baldo
- Sertifikuota FSC™ C134279
- Pakabinama (-as)
- Su trimis stalčiais
- Atidarymo paspaudimu mechanizmai
- Stalčius su švelnaus uždarymo mechanizmu
- Stalčiai be sifono išspjovos
- Atsparumas drėgmei
- Pristatoma surinkta
- Stalviršis iš specialaus vandeniui ir įbrėžimams atsparaus laminato
- Praustuvą, montuojamą ant baldo, galima montuoti kairėje arba dešinėje pusėje

Gaminio Nr.	Spalva / paviršius	B1 [cm]	H [cm]	T [cm]	EUR/Vnt.
<b>B / plotis [cm]: 120 cm</b>					
501.183.00.1	Korpusas ir priekis: baltas / lakuotas, blizgus Stalviršio plokštė: balta / matinė melamino dervos danga	70,8	55	51	1521,87
501.184.00.1 *	Korpusas ir priekis: lavos spalva / matinis Stalviršio plokštė: lavos spalva / matinė melamino dervos danga	70,8	55	51	1521,87
501.186.00.1 *	Korpusas ir priekis: tamsi karijos mediena / melamino dervos danga Stalviršio plokštė: tamsi karijos mediena / melamino dervos danga	70,8	55	51	1521,87
501.187.00.1	Korpusas ir priekis: ąžuolas / melamino dervos danga Stalviršio plokštė: ąžuolas / melamino dervos danga	70,8	55	51	1521,87
<b>B / plotis [cm]: 135 cm</b>					
501.189.00.1	Korpusas ir priekis: baltas / lakuotas, blizgus Stalviršio plokštė: balta / matinė melamino dervos danga	85,8	55	51	1632,88
501.190.00.1 *	Korpusas ir priekis: lavos spalva / matinis Stalviršio plokštė: lavos spalva / matinė melamino dervos danga	85,8	55	51	1632,88
501.192.00.1 *	Korpusas ir priekis: tamsi karijos mediena / melamino dervos danga Stalviršio plokštė: tamsi karijos mediena / melamino dervos danga	85,8	55	51	1632,88
501.193.00.1	Korpusas ir priekis: ąžuolas / melamino dervos danga Stalviršio plokštė: ąžuolas / melamino dervos danga	85,8	55	51	1632,88

\* Gaminiai pagal užsakymą

### Galima derinti su

- Geberit Option Plus Square veidrodis su apšvietimu, su tiesioginiu ir netiesioginiu apšvietimu → P. 367
- Geberit Option Oval veidrodis su netiesioginiu apšvietimu → P. 369
- Geberit Option apvalus veidrodis su apšvietimu, su tiesioginiu ir netiesioginiu apšvietimu → P. 368
- Geberit VariForm ant stalviršio pastatomas praustuvas, elipsės formos, su skylė maišytuvui pritvirtinti → P. 212
- Geberit VariForm ant stalviršio pastatomas praustuvas, elipsės formos → P. 212
- Geberit VariForm ant stalviršio pastatomas praustuvas, ovalus, su skylė maišytuvui pritvirtinti → P. 211
- Geberit VariForm ant stalviršio pastatomas praustuvas, ovalus → P. 211
- Geberit VariForm ant stalviršio pastatomas praustuvas, stačiakampis, su skylė maišytuvui pritvirtinti → P. 213
- Geberit VariForm ant stalviršio pastatomas praustuvas, stačiakampis → P. 213
- Geberit VariForm ant stalviršio pastatomas praustuvas, apvalus, su skylė maišytuvui pritvirtinti → P. 210
- Geberit VariForm ant stalviršio pastatomas praustuvas, apvalus → P. 210
- Geberit Option Plus veidrodinė spintelė su apšvietimu ir trejomis duralėmis → P. 374
- Geberit iCon aukšta spintelė su vienomis duralėmis → P. 143
- Geberit iCon aukšta spintelė su vienomis duralėmis ir vidiniu veidrodžiu, kompaktiško gylis → P. 144
- Geberit iCon stačiakampė pakabinama spintelė, su vienomis duralėmis → P. 147
- Geberit iCon kvadratinė pakabinama spintelė, su vienomis duralėmis → P. 146
- Geberit iCon stačiakampė lentyna → P. 148
- Geberit iCon kvadratinė lentyna → P. 148
- Geberit iCon stačiakampė pakabinama daiktadėžė → P. 149
- Geberit iCon kvadratinė pakabinama daiktadėžė → P. 150
- Geberit sieninė lentyna → P. 150

### Priedai

- Priedų apžvalga – Geberit VariForm vonios kambario baldai → P. 223

## Priedai

### Geberit VariForm stalčiaus įdėklas, H formos skirstymas, apatiniam stalčiui

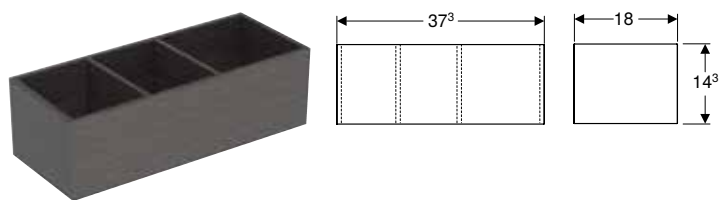

#### Techniniai duomenys

Produkto medžiaga | Didelio tankio trijų sluoksnių medienos drožlių plokštė

#### Savybės

- Sertifikuota FSC™ C134279

Gaminio Nr.	Spalva / paviršius	B [cm]	H [cm]	T [cm]	EUR/Vnt.
501.157.00.1	tamsiai pilka / dengtas melaminu	18	14,3	37,3	64,27

### Geberit VariForm stalčiaus įdėklas, H formos skirstymas, viršutiniam stalčiui

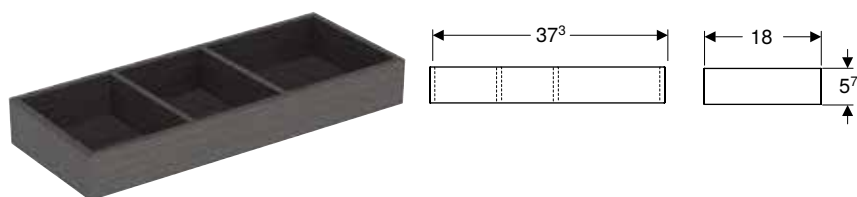

#### Techniniai duomenys

Produkto medžiaga | Didelio tankio trijų sluoksnių medienos drožlių plokštė

#### Savybės

- Sertifikuota FSC™ C134279

Gaminio Nr.	Spalva / paviršius	B [cm]	H [cm]	T [cm]	EUR/Vnt.
501.156.00.1	tamsiai pilka / dengtas melaminu	18	5,7	37,3	58,42





# Geberit Smyle

<b>Praustuvai .....</b>	<b>230</b>
Asortimento apžvalga – Geberit Smyle praustuvai ir praustuvų spintelės .....	231
Praustuvai mažiems vonios kambariams.....	234
Praustuvai.....	235
Dvigubi praustuvai .....	237
<b>Vonios kambario baldai.....</b>	<b>238</b>
Priedų apžvalga – Geberit Smyle vonios kambario baldai.....	239
Praustuvų spintelės .....	242
Šoninės spintelės .....	246
Kiti vonios kambario baldai .....	248
Priedai .....	249
<b>WC puodai .....</b>	<b>250</b>
Asortimento apžvalga – Geberit Smyle WC puodai ir WC puodų dangčiai .....	250
Priedų apžvalga – Geberit Smyle WC puodai su nuotekų jungtimis .....	251
Pakabinami WC puodai .....	252
Pastatomi WC puodai .....	254
WC puodų dangčiai.....	255
<b>Bidė.....</b>	<b>256</b>
Pakabinamos bidė.....	256
Pastatomos bidė .....	257

## Praustuvai





### Asortimento apžvalga – Geberit Smyle praustuvai ir praustuų spintelės

Grupė, Parengta: Sausis 2023

				Rankų praustuvai					
				Geberit Smyle Square praustuvai mažiems vonios kambariams su asimetriška persipylimo anga	Geberit Smyle Square praustuvai mažiems vonios kambariams				
				45 cm	50 cm				
Balta, maišytuvo skylė viduryje, persipylimo anga matoma				500.222.01.1	500.256.01.1				
Balta, be maišytuvo skylės, persipylimo anga matoma									
Balta, maišytuvo skylė kairėje ir dešinėje, persipylimo anga matoma									
									
				→ P. 234	→ P. 234				
Spintelės praustuvams mažiems vonios kambariams									
Geberit Smyle Square spintelė praustuvui mažiems vonios kambariams, su vienomis duralėmis	500.350.00.1		45 cm	Balta, durų vyriai dešinėje	→ P. 242	✓			
	500.350.JK.1			Lavos spalvos, durų vyriai dešinėje		✓			
	500.350.JL.1			Smėlio pilka, durų vyriai dešinėje		✓			
	500.350.JR.1			Tamsi karijos mediena, durų vyriai dešinėje		✓			
	500.351.00.1			Balta, durų vyriai kairėje		✓			
	500.351.JK.1			Lavos spalvos, durų vyriai kairėje		✓			
	500.351.JL.1			Smėlio pilka, durų vyriai kairėje		✓			
	500.351.JR.1			Tamsi karijos mediena, durų vyriai kairėje		✓			
	500.363.00.1			Balta, durų vyriai dešinėje			✓		
	500.363.JK.1			Lavos spalvos, durų vyriai dešinėje			✓		
	500.363.JL.1			Smėlio pilka, durų vyriai dešinėje			✓		
	500.363.JR.1			Tamsi karijos mediena, durų vyriai dešinėje			✓		
	500.364.00.1			Balta, durų vyriai kairėje		50 cm		✓	
	500.364.JK.1			Lavos spalvos, durų vyriai kairėje				✓	
	500.364.JL.1	Smėlio pilka, durų vyriai kairėje		✓					
	500.364.JR.1	Tamsi karijos mediena, durų vyriai kairėje		✓					
	500.365.00.1	Balta, durų vyriai dešinėje	55 cm	→ P. 243					
	500.365.JK.1	Lavos spalvos, durų vyriai dešinėje							
	500.365.JL.1	Smėlio pilka, durų vyriai dešinėje							
	500.365.JR.1	Tamsi karijos mediena, durų vyriai dešinėje							
500.366.00.1	Balta, durų vyriai kairėje								
500.366.JK.1	Lavos spalvos, durų vyriai kairėje								
500.366.JL.1	Smėlio pilka, durų vyriai kairėje								
500.366.JR.1	Tamsi karijos mediena, durų vyriai kairėje								



Grupė, Parengta: Sausis 2023

						Rankų praustuvai		
						Geberit Smyle Square praustuvai mažiems vonios kambariams su asimetriška persipylimo anga	Geberit Smyle Square praustuvai mažiems vonios kambariams	
						45 cm	50 cm	
Geberit Smyle Square spintelė praustuvui, su dviem stalčiais	500.352.00.1		60 cm	balta	→ P. 244			
	500.352.JK.1			lavos spalva				
	500.352.JL.1			smėlio pilka				
	500.352.JR.1			Tamsi karijos mediena				
	500.353.00.1		75 cm	balta				
	500.353.JK.1			lavos spalva				
	500.353.JL.1			smėlio pilka				
	500.353.JR.1			Tamsi karijos mediena				
	500.354.00.1		90 cm	balta				
	500.354.JK.1			lavos spalva				
	500.354.JL.1			smėlio pilka				
	500.354.JR.1			Tamsi karijos mediena				
	500.355.00.1		120 cm	balta				
	500.355.JK.1			lavos spalva				
	500.355.JL.1			smėlio pilka				
	500.355.JR.1			Tamsi karijos mediena				
<b>Spintelės dvigubam praustuvui</b>								
Geberit Smyle Square spintelė dvigubam praustuvui, su dviem stalčiais	500.356.00.1		120 cm	balta	→ P. 245			
	500.356.JK.1			lavos spalva				
	500.356.JL.1			smėlio pilka				
	500.356.JR.1			Tamsi karijos mediena				

✓ Suderinama

Praustuvai					Dvigubi praustuvai
Geberit Smyle Square praustus					Geberit Smyle Square dvigubas praustus
55 cm	60 cm	75 cm	90 cm	120 cm	120 cm
	✓				
	✓				
	✓				
	✓				
		✓			
		✓			
		✓			
		✓			
			✓		
			✓		
			✓		
			✓		
				✓	
				✓	
				✓	
				✓	
					✓
					✓
					✓
					✓



## Praustuvai mažiems vonios kambariams

### Geberit Smyle Square praustuvas mažiems vonios kambariams su asimetriška persipylimo anga

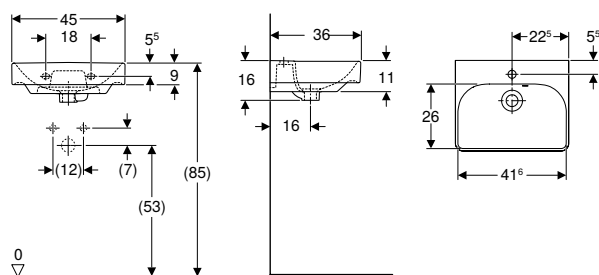

#### Techniniai duomenys

Produkto medžiaga	Sanitarinė keramika
-------------------	---------------------

#### Savybės

- Galima montuoti su spintele
- Asimetrinė persipylimo skylė

Gaminio Nr.	Spalva / paviršius	Maišytuvo skylė	Persipylimo anga	Spintelės plotis [cm]	H [cm]	T [cm]	EUR/Vnt.
-------------	--------------------	-----------------	------------------	-----------------------	--------	--------	----------

#### B / plotis [cm]: 45 cm

500.222.01.1	balta	viduryje	matomas	44,2	16	36	104,89
--------------	-------	----------	---------	------	----	----	--------

#### Galima derinti su

- Geberit Smyle Square spintelė praustuvui mažiems vonios kambariams, su vienomis durelėmis → P. 242
- Geberit Selnova Square koja praustuvui → P. 299

#### Priedai

- Geberit praustuvo vandens išleidimo sistema, vietą taupantis modelis, siaura konstrukcija, su išoriniu vožtuvo kamščiu, valdoma paspaudžiant → P. 581
- Geberit butelinis sifonas praustuvams, nuotakas horizontalus
- Geberit butelinis sifonas praustuvams, vietą taupantis modelis, nuotakas horizontalus → P. 579

### Geberit Smyle Square praustuvas mažiems vonios kambariams

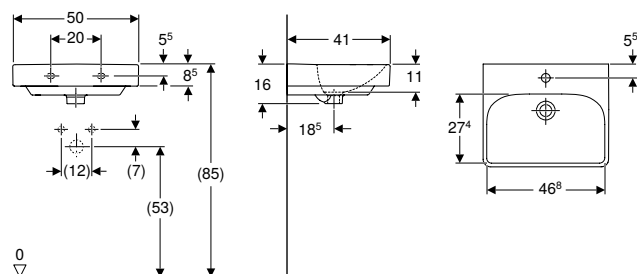

#### Techniniai duomenys

Produkto medžiaga	Sanitarinė keramika
-------------------	---------------------

#### Savybės

- Galima montuoti su spintele
- Derinama su puskoje praustuvui
- Derinama su koja praustuvui

Gaminio Nr.	Spalva / paviršius	Maišytuvo skylė	Persipylimo anga	Spintelės plotis [cm]	H [cm]	T [cm]	EUR/Vnt.
-------------	--------------------	-----------------	------------------	-----------------------	--------	--------	----------

#### B / plotis [cm]: 50 cm

500.256.01.1	balta	viduryje	matomas	49,2	16	41	113,86
--------------	-------	----------	---------	------	----	----	--------

#### Galima derinti su

- Geberit Smyle Square spintelė praustuvui mažiems vonios kambariams, su vienomis durelėmis → P. 242
- Geberit Selnova Square koja praustuvui → P. 299

#### Priedai

- Geberit butelinis sifonas praustuvams, nuotakas horizontalus

## Praustuvai

### Geberit Smyle praustuvai

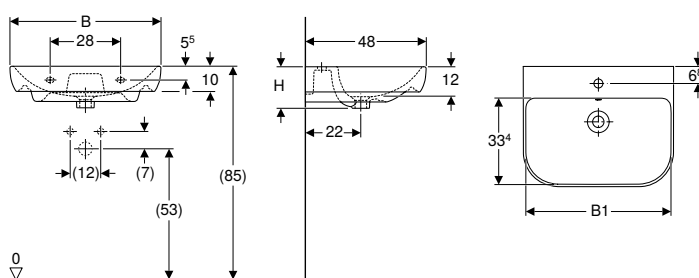

#### Techniniai duomenys

Produkto medžiaga	Sanitarinė keramika
-------------------	---------------------

#### Savybės

- Derinama su puskoje praustuviui
- Derinama su koja praustuviui

Gaminio Nr.	Spalva / paviršius	Maišytuvo skylė	Persipylimo anga	B1	H	T	EUR/Vnt.
				[cm]	[cm]	[cm]	
<b>B / plotis [cm]: 55 cm</b>							
500.227.01.1	balta	viduryje	matomas	51,5	16,5	48	113,86
<b>B / plotis [cm]: 60 cm</b>							
500.228.01.1	balta	viduryje	matomas	56,8	16,5	48	122,85
<b>B / plotis [cm]: 65 cm</b>							
500.230.01.1	balta	viduryje	matomas	61,8	17	48	155,79
<b>B / plotis [cm]: 70 cm</b>							
500.248.01.1	balta	viduryje	matomas	66,8	17	48	209,74

#### Galima derinti su

- Geberit Selnova koja praustuviui → P. 263

#### Priedai

- Geberit butelinis sifonas praustuviams, nuotakas horizontalus

## Geberit Smyle Square praustuvai

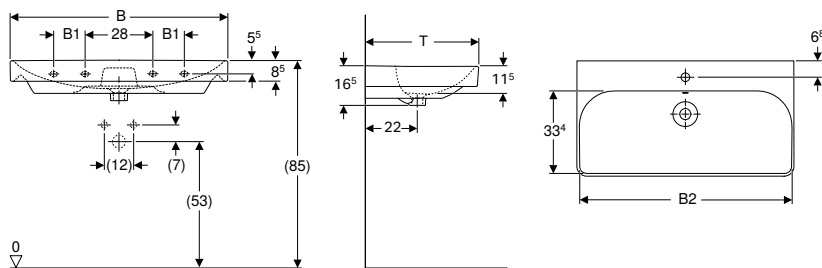

### Techniniai duomenys

Produkto medžiaga	Sanitarinė keramika
-------------------	---------------------

### Savybės

- Galima montuoti su spintelė

Gaminio Nr.	Spalva / paviršius	Maišytuvo skylė	Persipylimo anga	B1 [cm]	B2 [cm]	Spintelės plotis [cm]	H [cm]	T [cm]	Tvirtinimo taškai	EUR/Vnt.
<b>B / plotis [cm]: 55 cm</b>										
500.259.01.1	balta	viduryje	matomas	-	51,8	53,6	16,5	44	2	125,85
501.574.00.1	balta	be	matomas	-	51,8	53,6	16,5	44	2	122,77
<b>B / plotis [cm]: 60 cm</b>										
500.229.01.1	balta	viduryje	matomas	-	56,8	58,4	16,5	48	2	134,86
501.732.00.1	balta	viduryje	be	-	56,8	58,4	16,5	48	2	134,86
<b>B / plotis [cm]: 75 cm</b>										
500.249.01.1	balta	viduryje	matomas	-	71,5	73,4	16,5	48	2	224,74
500.249.00.2	balta	be	matomas	-	71,5	73,4	16,5	48	2	213,94
<b>B / plotis [cm]: 90 cm</b>										
500.251.01.1	balta	viduryje	matomas	13	86,8	88,4	16,5	48	4	329,59
500.250.01.1	balta	be	matomas	13	86,8	88,4	16,5	48	4	329,59
500.252.01.1	balta	kairėje ir dešinėje	matomas	13	86,8	88,4	16,5	48	4	321,58
<b>B / plotis [cm]: 120 cm</b>										
500.253.01.1	balta	kairėje ir dešinėje	matomas	28	116,8	118,4	16,5	48	4	494,40
500.226.01.1	balta	viduryje	matomas	28	116,8	118,4	16,5	48	4	494,40
500.225.01.1	balta	be	matomas	28	116,8	118,4	16,5	48	4	494,40

### Galima derinti su

- Geberit Smyle Square spintelė praustuvui, su vienu drelėmis → P. 243
- Geberit Smyle Square spintelė praustuvui, su dviem stalčiais → P. 244
- Geberit Selnova koja praustuvui → P. 263
- Geberit Selnova Square koja praustuvui → P. 299

### Priedai

- Geberit praustuvo vandens išleidimo sistema, vietą taupantis modelis, siaura konstrukcija, su išoriniu vožtuvu kamščiu, valdoma paspaudžiant → P. 581
- Geberit butelinis sifonas praustuvams, nuotakas horizontalus
- Geberit butelinis sifonas praustuvams, vietą taupantis modelis, nuotakas horizontalus → P. 579

## Dvigubi praustuvai

### Geberit Smyle Square dvigubas praustuvas

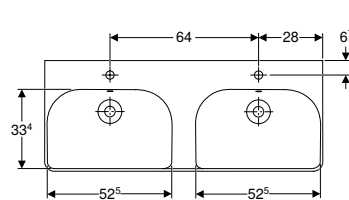
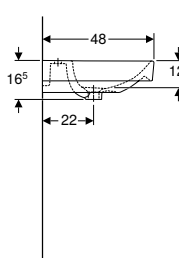
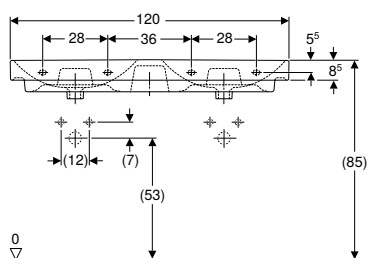

#### Techniniai duomenys

Produkto medžiaga	Sanitarinė keramika
-------------------	---------------------

#### Savybės

- Galima montuoti su spintele
- Derinama su puskoje praustuviui

Gaminio Nr.	Spalva / paviršius	Maišytuvo skylė	Persipylimo anga	Spintelės plotis [cm]	H [cm]	T [cm]	EUR/Vnt.
-------------	--------------------	-----------------	------------------	-----------------------	--------	--------	----------

#### B / plotis [cm]: 120 cm

500.223.01.1	balta	viduryje	matomas	118,4	16,5	48	599,23
--------------	-------	----------	---------	-------	------	----	--------

#### Galima derinti su

- Geberit Smyle Square spintelė dvigubam praustuviui, su dviem stalčiais → P. 245





#### Priedai

- Geberit butelinis sifonas praustuviams, nuotakas horizontalus

## Vonios kambario baldai

### Priedų apžvalga – Geberit Smyle vonios kambario baldai

Grupė, Sausis 2023

				Geberit atraminis kojelių rinkinys	Geberit rankšluosčio kabliukas	Geberit rankšluosčio laikiklis vonios kambario baldams	Geberit rankšluosčių laikikliai vonios kambario baldams, kampai statūs	Geberit rankšluosčių laikikliai vonios kambario baldams, kampai suapvalinti	
					500.647.JK.2	502.328.00.1 502.328.01.3 502.328.JK.1 502.328.JL.1	510040000	510140000	
									
Praustuvo plotis				→ P. 153	→ P. 201	→ P. 151	→ P. 575		
<b>Spintelės praustuvams mažiems vonios kambariams</b>									
Geberit Smyle Square spintelė praustuvui mažiems vonios kambariams, su vienu durelėmis	500.350.00.1	45 cm	Balta, durų vyriai dešinėje	→ P. 242	✓				
	500.350.JK.1	45 cm	Lavos spalvos, durų vyriai dešinėje	→ P. 242	✓				
	500.350.JL.1	45 cm	Smėlio pilka, durų vyriai dešinėje	→ P. 242	✓				
	500.350.JR.1	45 cm	Tamsi karijos mediena, durų vyriai dešinėje	→ P. 242	✓				
	500.351.00.1	45 cm	Balta, durų vyriai kairėje	→ P. 242	✓				
	500.351.JK.1	45 cm	Lavos spalvos, durų vyriai kairėje	→ P. 242	✓				
	500.351.JL.1	45 cm	Smėlio pilka, durų vyriai kairėje	→ P. 242	✓				
	500.351.JR.1	45 cm	Tamsi karijos mediena, durų vyriai kairėje	→ P. 242	✓				
	500.363.00.1	50 cm	Balta, durų vyriai dešinėje	→ P. 242	✓				
	500.363.JK.1	50 cm	Lavos spalvos, durų vyriai dešinėje	→ P. 242	✓				
	500.363.JL.1	50 cm	Smėlio pilka, durų vyriai dešinėje	→ P. 242	✓				
	500.363.JR.1	50 cm	Tamsi karijos mediena, durų vyriai dešinėje	→ P. 242	✓				
	500.364.00.1	50 cm	Balta, durų vyriai kairėje	→ P. 242	✓				
	500.364.JK.1	50 cm	Lavos spalvos, durų vyriai kairėje	→ P. 242	✓				
	500.364.JL.1	50 cm	Smėlio pilka, durų vyriai kairėje	→ P. 242	✓				
	500.364.JR.1	50 cm	Tamsi karijos mediena, durų vyriai kairėje	→ P. 242	✓				
<b>Spintelės praustuvui</b>									
Geberit Smyle Square spintelė praustuvui, su vienu durelėmis	500.365.00.1	55 cm	Balta, durų vyriai dešinėje	→ P. 243	✓		✓	✓	
	500.365.JK.1	55 cm	Lavos spalvos, durų vyriai dešinėje	→ P. 243	✓		✓	✓	
	500.365.JL.1	55 cm	Smėlio pilka, durų vyriai dešinėje	→ P. 243	✓		✓	✓	
	500.365.JR.1	55 cm	Tamsi karijos mediena, durų vyriai dešinėje	→ P. 243	✓		✓	✓	
	500.366.00.1	55 cm	Balta, durų vyriai kairėje	→ P. 243	✓		✓	✓	
	500.366.JK.1	55 cm	Lavos spalvos, durų vyriai kairėje	→ P. 243	✓		✓	✓	
	500.366.JL.1	55 cm	Smėlio pilka, durų vyriai kairėje	→ P. 243	✓		✓	✓	
	500.366.JR.1	55 cm	Tamsi karijos mediena, durų vyriai kairėje	→ P. 243	✓		✓	✓	
	500.352.00.1	60 cm	balta	→ P. 244	✓	✓	✓	✓	
	500.352.JK.1	60 cm	lavos spalva	→ P. 244	✓	✓	✓	✓	
500.352.JL.1	60 cm	smėlio pilka	→ P. 244	✓	✓	✓	✓		
500.352.JR.1	60 cm	Tamsi karijos mediena	→ P. 244	✓	✓	✓	✓		
Geberit Smyle Square spintelė praustuvui, su dviem stalčiais	500.353.00.1	75 cm	balta	→ P. 244	✓	✓	✓	✓	
	500.353.JK.1	75 cm	lavos spalva	→ P. 244	✓	✓	✓	✓	
	500.353.JL.1	75 cm	smėlio pilka	→ P. 244	✓	✓	✓	✓	
	500.353.JR.1	75 cm	Tamsi karijos mediena	→ P. 244	✓	✓	✓	✓	
	500.354.00.1	90 cm	balta	→ P. 244	✓	✓	✓	✓	
	500.354.JK.1	90 cm	lavos spalva	→ P. 244	✓	✓	✓	✓	
	500.354.JL.1	90 cm	smėlio pilka	→ P. 244	✓	✓	✓	✓	
	500.354.JR.1	90 cm	Tamsi karijos mediena	→ P. 244	✓	✓	✓	✓	
	500.355.00.1	120 cm	balta	→ P. 244	✓	✓	✓	✓	
	500.355.JK.1	120 cm	lavos spalva	→ P. 244	✓	✓	✓	✓	
500.355.JL.1	120 cm	smėlio pilka	→ P. 244	✓	✓	✓	✓		
500.355.JR.1	120 cm	Tamsi karijos mediena	→ P. 244	✓	✓	✓	✓		



Grupė, Sausis 2023

	Geberit atraminis kojelių rinkinys	Geberit rankšluosčio kabliukas	Geberit rankšluosčio laikiklis vonios kambario baldams	Geberit rankšluosčių laikikliai vonios kambario baldams, kampai statūs	Geberit rankšluosčių laikikliai vonios kambario baldams, kampai suapvalinti	
		500.647.JK.2	502.328.00.1 502.328.01.3 502.328.JK.1 502.328.JL.1	510040000	510140000	
						

**Spintelės dvigubam praustuvui**

Geberit	500.356.00.1		120 cm	balta	→ P. 245	✓		✓	✓	✓	
Smyle Square spintelė dvigubam praustuvui, su dviem stalčiais	500.356.JK.1		120 cm	lavos spalva	→ P. 245	✓		✓	✓	✓	
	500.356.JL.1		120 cm	smėlio pilka	→ P. 245	✓		✓	✓	✓	
	500.356.JR.1		120 cm	Tamsi karijos mediena	→ P. 245	✓		✓	✓	✓	

**Šoninės spintelės**

Geberit	500.361.00.1			balta	→ P. 246	✓	✓				
Smyle Square vidutinio aukščio spintelė su vienomiu durelėmis	500.361.JK.1			lavos spalva	→ P. 246	✓	✓				
	500.361.JL.1			smėlio pilka	→ P. 246	✓	✓				
	500.361.JR.1			Tamsi karijos mediena	→ P. 246	✓	✓				
Geberit Smyle Square žema spintelė, su vienomiu durelėmis	500.359.00.1 500.359.JK.1 500.359.JL.1 500.359.JR.1			Balta, durų vyriai dešinėje	→ P. 247	✓					
	500.360.00.1			Lavos spalvos, durų vyriai dešinėje	→ P. 247	✓					
	500.360.JK.1			Smėlio pilka, durų vyriai dešinėje	→ P. 247	✓					
	500.360.JL.1			Tamsi karijos mediena, durų vyriai dešinėje	→ P. 247	✓					
	500.360.JR.1			Balta, durų vyriai kairėje	→ P. 247	✓					
	500.360.JK.1			Lavos spalvos, durų vyriai kairėje	→ P. 247	✓					
	500.360.JL.1		Smėlio pilka, durų vyriai kairėje	→ P. 247	✓						
	500.360.JR.1		Tamsi karijos mediena, durų vyriai kairėje	→ P. 247	✓						
Geberit Smyle Square šoninė spintelė su dviem stalčiais	500.357.00.1 500.357.JK.1 500.357.JL.1 500.357.JR.1			balta	→ P. 247	✓		✓	✓	✓	
	500.358.00.1			lavos spalva	→ P. 247	✓		✓	✓	✓	
	500.358.JK.1			smėlio pilka	→ P. 247	✓		✓	✓	✓	
	500.358.JL.1			Tamsi karijos mediena	→ P. 247	✓		✓	✓	✓	
Geberit Smyle Square šoninė spintelė, atvira	500.358.00.1 500.358.JK.1 500.358.JL.1 500.358.JR.1			balta	→ P. 248	✓					
	500.358.JK.1			lavos spalva	→ P. 248	✓					
	500.358.JL.1			smėlio pilka	→ P. 248	✓					
	500.358.JR.1			Tamsi karijos mediena	→ P. 248	✓					

✓ Suderinama

- <sup>1)</sup> Maksimalus stalčių dėklų skaičius vienai spintelei praustuvui = 2  
<sup>2)</sup> Maksimalus stalčių dėklų skaičius vienai spintelei praustuvui = 4  
<sup>3)</sup> Maksimalus stalčių dėklų skaičius vienai spintelei praustuvui = 6  
<sup>4)</sup> Maksimalus stalčių dėklų skaičius vienai spintelei praustuvui = 5  
<sup>5)</sup> Maksimalus stalčių dėklų skaičius vienai spintelei praustuvui = 3  
<sup>6)</sup> Maksimalus stalčių dėklų skaičius vienai spintelei praustuvui = 1





## Praustuvų spintelės

### Geberit Smyle Square spintelė praustuvui mažiems vonios kambariams, su vienomis durelėmis

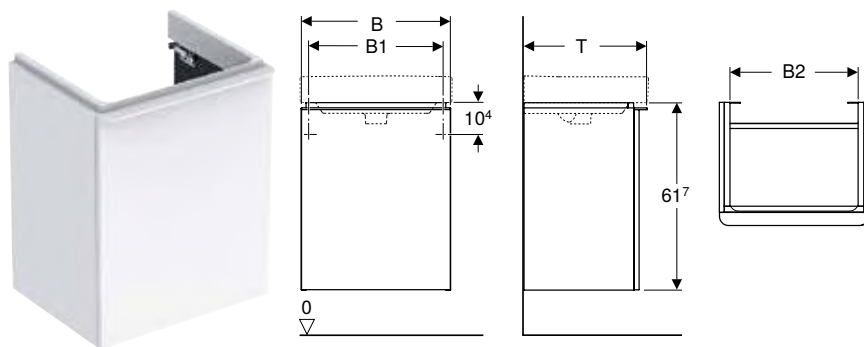

#### Techniniai duomenys

Produkto medžiaga | Didelio tankio trijų sluoksnių medienos drožlių plokštė

#### Tiekiamas komplektas

- Spintelė praustuvui mažiems vonios kambariams
- Tvirtinimai

#### Savybės

- Sertifikuota FSC™ C134279
- Pakabinama (-as)
- Su vienomis durimis
- Atidaroma su rankena
- Durys su švelnaus uždarymo mechanizmu
- Su viena reguliuojamo aukščio lentyna
- Atsparumas drėgmei
- Pristatoma surinkta

Gaminio Nr.	Spalva / paviršius	B [cm]	B1 [cm]	B2 [cm]	H [cm]	T [cm]	Durys	EUR/Vnt.
<b>Praustuvo plotis: 45 cm</b>								
500.351.00.1	Korpusas ir priekis: baltas / lakuotas, blizgus Rankena: balta / matinė, dažyta miltelinio būdu	44,2	39,3	37,2	61,7	35,6	Vyriai kairėje	351,22
500.351.JK.1 *	Korpusas ir priekis: lavos spalva / matinis Rankena: lavos spalva / matinė, dažyta miltelinio būdu	44,2	39,3	37,2	61,7	35,6	Vyriai kairėje	351,22
500.351.JL.1 *	Korpusas ir priekis: smėlio pilka / lakuotas, blizgus Rankena: smėlio pilka / matinė, dažyta miltelinio būdu	44,2	39,3	37,2	61,7	35,6	Vyriai kairėje	351,22
500.351.JR.1	Korpusas ir priekis: tamsi karijos mediena / melamino dervos danga Rankena: lavos spalva / matinė, dažyta miltelinio būdu	44,2	39,3	37,2	61,7	35,6	Vyriai kairėje	351,22
500.350.00.1	Korpusas ir priekis: baltas / lakuotas, blizgus Rankena: balta / matinė, dažyta miltelinio būdu	44,2	39,3	37,2	61,7	35,6	Vyriai dešinėje	351,22
500.350.JK.1 *	Korpusas ir priekis: lavos spalva / matinis Rankena: lavos spalva / matinė, dažyta miltelinio būdu	44,2	39,3	37,2	61,7	35,6	Vyriai dešinėje	351,22
500.350.JL.1 *	Korpusas ir priekis: smėlio pilka / lakuotas, blizgus Rankena: smėlio pilka / matinė, dažyta miltelinio būdu	44,2	39,3	37,2	61,7	35,6	Vyriai dešinėje	351,22
500.350.JR.1	Korpusas ir priekis: tamsi karijos mediena / melamino dervos danga Rankena: lavos spalva / matinė, dažyta miltelinio būdu	44,2	39,3	37,2	61,7	35,6	Vyriai dešinėje	351,22
<b>Praustuvo plotis: 50 cm</b>								
500.364.00.1	Korpusas ir priekis: baltas / lakuotas, blizgus Rankena: balta / matinė, dažyta miltelinio būdu	49,2	42,2	42,2	61,7	40,6	Vyriai kairėje	381,75
500.364.JK.1 *	Korpusas ir priekis: lavos spalva / matinis Rankena: lavos spalva / matinė, dažyta miltelinio būdu	49,2	42,2	42,2	61,7	40,6	Vyriai kairėje	381,75
500.364.JL.1 *	Korpusas ir priekis: smėlio pilka / lakuotas, blizgus Rankena: smėlio pilka / matinė, dažyta miltelinio būdu	49,2	42,2	42,2	61,7	40,6	Vyriai kairėje	381,75
500.364.JR.1	Korpusas ir priekis: tamsi karijos mediena / melamino dervos danga Rankena: lavos spalva / matinė, dažyta miltelinio būdu	49,2	42,2	42,2	61,7	40,6	Vyriai kairėje	381,75
500.363.00.1	Korpusas ir priekis: baltas / lakuotas, blizgus Rankena: balta / matinė, dažyta miltelinio būdu	49,2	42,2	42,2	61,7	40,6	Vyriai dešinėje	381,75
500.363.JK.1 *	Korpusas ir priekis: lavos spalva / matinis Rankena: lavos spalva / matinė, dažyta miltelinio būdu	49,2	42,2	42,2	61,7	40,6	Vyriai dešinėje	381,75
500.363.JL.1 *	Korpusas ir priekis: smėlio pilka / lakuotas, blizgus Rankena: smėlio pilka / matinė, dažyta miltelinio būdu	49,2	42,2	42,2	61,7	40,6	Vyriai dešinėje	381,75
500.363.JR.1	Korpusas ir priekis: tamsi karijos mediena / melamino dervos danga Rankena: lavos spalva / matinė, dažyta miltelinio būdu	49,2	42,2	42,2	61,7	40,6	Vyriai dešinėje	381,75

\* Gaminiai pagal užsakymą

#### Galima derinti su

- Geberit Option Basic Square veidrodis su apšvietimu, apšvietimas viršuje → P. 365
- Geberit Smyle Square praustuvas mažiems vonios kambariams → P. 234
- Geberit Smyle Square praustuvas mažiems vonios kambariams su asimetriška persipylimo anga → P. 234
- Geberit Option Square veidrodis su apšvietimu, apšvietimas viršuje → P. 365

#### Priedai

- Priedų apžvalga – Geberit Smyle vonios kambario baldai → P. 239

## Geberit Smyle Square spintelė praustuvui, su vienomis durelėmis

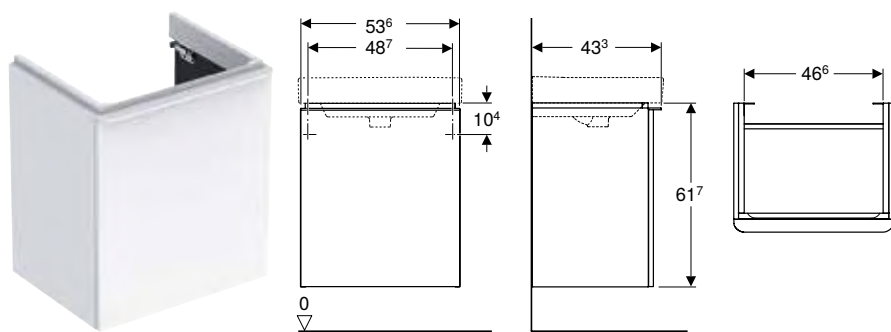

### Techniniai duomenys

Produkto medžiaga | Didelio tankio trijų sluoksnių medienos drožlių plokštė

### Tiekiamas komplektas

- Spintelė praustuvui
- Tvirtinimai

### Savybės

- Sertifikuota FSC™ C134279
- Pakabinama (-as)
- Su vienomis durimis
- Atidaroma su rankena
- Durys su švelnaus uždarymo mechanizmu
- Su viena reguliuojamo aukščio lentyna
- Atsparumas drėgmei
- Pristatoma surinkta

Gaminio Nr.	Spalva / paviršius	B [cm]	Praustuvo plotis [cm]	H [cm]	T [cm]	EUR/Vnt.
<b>Durys: Vyriai dešinėje</b>						
500.365.00.1	Korpusas ir priekis: baltas / lakuotas, blizgus Rankena: balta / matinė, dažyta miltelinio būdu	53,6	55	61,7	43,3	412,28
500.365.JK.1 *	Korpusas ir priekis: lavos spalva / matinis Rankena: lavos spalva / matinė, dažyta miltelinio būdu	53,6	55	61,7	43,3	412,28
500.365.JL.1 *	Korpusas ir priekis: smėlio pilka / lakuotas, blizgus Rankena: smėlio pilka / matinė, dažyta miltelinio būdu	53,6	55	61,7	43,3	412,28
500.365.JR.1	Korpusas ir priekis: tamsi karijos mediena / melamino dervos danga Rankena: lavos spalva / matinė, dažyta miltelinio būdu	53,6	55	61,7	43,3	412,28
<b>Durys: Vyriai kairėje</b>						
500.366.00.1	Korpusas ir priekis: baltas / lakuotas, blizgus Rankena: balta / matinė, dažyta miltelinio būdu	53,6	55	61,7	43,3	412,28
500.366.JK.1 *	Korpusas ir priekis: lavos spalva / matinis Rankena: lavos spalva / matinė, dažyta miltelinio būdu	53,6	55	61,7	43,3	412,28
500.366.JL.1 *	Korpusas ir priekis: smėlio pilka / lakuotas, blizgus Rankena: smėlio pilka / matinė, dažyta miltelinio būdu	53,6	55	61,7	43,3	412,28
500.366.JR.1	Korpusas ir priekis: tamsi karijos mediena / melamino dervos danga Rankena: lavos spalva / matinė, dažyta miltelinio būdu	53,6	55	61,7	43,3	412,28

\* Gaminiai pagal užsakymą

### Galima derinti su

- Geberit Option Basic Square veidrodis su apšvietimu, apšvietimas viršuje → P. 365
- Geberit Smyle Square praustuvas → P. 236
- Geberit Option Square veidrodis su apšvietimu, apšvietimas viršuje → P. 365

### Priedai

- Priedų apžvalga – Geberit Smyle vonios kambario baldai → P. 239

## Geberit Smyle Square spintelė praustuvui, su dviem stalčiais

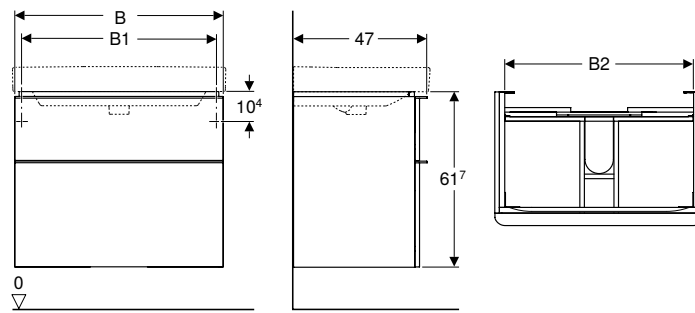

### Techniniai duomenys

Produkto medžiaga	Didelio tankio trijų sluoksnių medienos drožlių plokštė
Didžiausia stalčiaus apkrova	30 kg

### Tiekiamas komplektas

- Spintelė praustuvui
- Tvirtinimai

### Savybės

- Sertifikuota FSC™ C134279
- Pakabinama (-as)
- Su dviem stalčiais
- Atidaroma su rankena
- Stalčius su švelnaus uždarymo mechanizmu
- Atsparumas drėgmei
- Vidinis stalčiaus rėmas iš metalo
- Pristatoma surinkta

Gaminio Nr.	Spalva / paviršius	B [cm]	B1 [cm]	B2 [cm]	H [cm]	T [cm]	EUR/Vnt.
<b>Praustuvo plotis: 60 cm</b>							
500.352.00.1	Korpusas ir priekis: baltas / lakuotas, blizgus Rankena: balta / matinė, dažyta miltelinio būdu	58,4	53,5	51,4	61,7	47	647,42
500.352.JK.1 *	Korpusas ir priekis: lavos spalva / matinis Rankena: lavos spalva / matinė, dažyta miltelinio būdu	58,4	53,5	51,4	61,7	47	647,42
500.352.JL.1 *	Korpusas ir priekis: smėlio pilka / lakuotas, blizgus Rankena: smėlio pilka / matinė, dažyta miltelinio būdu	58,4	53,5	51,4	61,7	47	647,42
500.352.JR.1	Korpusas ir priekis: tamsi karijos mediena / melamino dervos danga Rankena: lavos spalva / matinė, dažyta miltelinio būdu	58,4	53,5	51,4	61,7	47	647,42
<b>Praustuvo plotis: 75 cm</b>							
500.353.00.1	Korpusas ir priekis: baltas / lakuotas, blizgus Rankena: balta / matinė, dažyta miltelinio būdu	73,4	68,5	66,4	61,7	47	720,70
500.353.JK.1 *	Korpusas ir priekis: lavos spalva / matinis Rankena: lavos spalva / matinė, dažyta miltelinio būdu	73,4	68,5	66,4	61,7	47	720,70
500.353.JL.1 *	Korpusas ir priekis: smėlio pilka / lakuotas, blizgus Rankena: smėlio pilka / matinė, dažyta miltelinio būdu	73,4	68,5	66,4	61,7	47	720,70
500.353.JR.1	Korpusas ir priekis: tamsi karijos mediena / melamino dervos danga Rankena: lavos spalva / matinė, dažyta miltelinio būdu	73,4	68,5	66,4	61,7	47	720,70
<b>Praustuvo plotis: 90 cm</b>							
500.354.00.1	Korpusas ir priekis: baltas / lakuotas, blizgus Rankena: balta / matinė, dažyta miltelinio būdu	88,4	83,5	81,4	61,7	47	809,28
500.354.JK.1 *	Korpusas ir priekis: lavos spalva / matinis Rankena: lavos spalva / matinė, dažyta miltelinio būdu	88,4	83,5	81,4	61,7	47	809,28
500.354.JL.1 *	Korpusas ir priekis: smėlio pilka / lakuotas, blizgus Rankena: smėlio pilka / matinė, dažyta miltelinio būdu	88,4	83,5	81,4	61,7	47	809,28
500.354.JR.1	Korpusas ir priekis: tamsi karijos mediena / melamino dervos danga Rankena: lavos spalva / matinė, dažyta miltelinio būdu	88,4	83,5	81,4	61,7	47	809,28
<b>Praustuvo plotis: 120 cm</b>							
500.355.00.1	Korpusas ir priekis: baltas / lakuotas, blizgus Rankena: balta / matinė, dažyta miltelinio būdu	118,4	113,5	111,4	61,7	47	1068,85
500.355.JK.1 *	Korpusas ir priekis: lavos spalva / matinis Rankena: lavos spalva / matinė, dažyta miltelinio būdu	118,4	113,5	111,4	61,7	47	1068,85
500.355.JL.1 *	Korpusas ir priekis: smėlio pilka / lakuotas, blizgus Rankena: smėlio pilka / matinė, dažyta miltelinio būdu	118,4	113,5	111,4	61,7	47	1068,85
500.355.JR.1	Korpusas ir priekis: tamsi karijos mediena / melamino dervos danga Rankena: lavos spalva / matinė, dažyta miltelinio būdu	118,4	113,5	111,4	61,7	47	1068,85

\* Gaminiai pagal užsakymą

### Galima derinti su

- Geberit Option Basic Square veidrodis su apšvietimu, apšvietimas viršuje → P. 365
- Geberit Smyle Square praustuvas → P. 236
- Geberit Smyle Square šoninė spintelė su dviem stalčiais → P. 247
- Geberit Option Square veidrodis su apšvietimu, apšvietimas viršuje → P. 365
- Geberit Option veidrodinė spintelė su apšvietimu ir dvejomis duralėmis → P. 371
- Geberit Option veidrodinė spintelė su apšvietimu ir trejomis duralėmis → P. 372

### Priedai

- Priedų apžvalga – Geberit Smyle vonios kambario baldai → P. 239

## Geberit Smyle Square spintelė dvigubam praustuvui, su dviem stalčiais

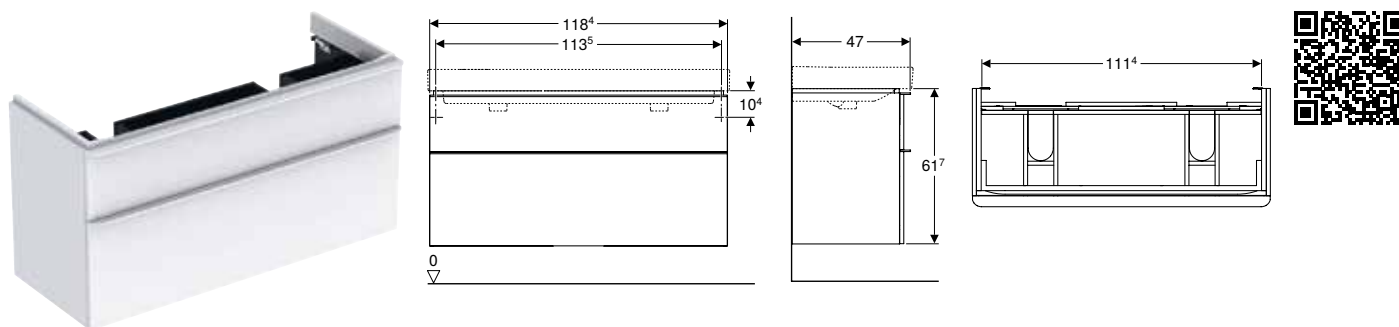

### Techniniai duomenys

Produkto medžiaga	Didelio tankio trijų sluoksnių medienos drožlių plokštė
Didžiausia stalčiaus apkrova	30 kg

### Tiekiamas komplektas

- Spintelė dvigubam praustuvui
- Tvirtinimai

### Savybės

- Sertifikuota FSC™ C134279
- Pakabinama (-as)
- Su dviem stalčiais
- Atidaroma su rankena
- Stalčius su švelnaus uždarymo mechanizmu
- Atsparumas drėgmei
- Vidinis stalčiaus rėmas iš metalo
- Pristatoma surinkta

Gaminio Nr.	Spalva / paviršius	B H T			EUR/Vnt.
		[cm]	[cm]	[cm]	
<b>Praustuvo plotis: 120 cm</b>					
500.356.00.1	Korpusas ir priekis: baltas / lakuotas, blizgus Rankena: balta / matinė, dažyta milteliniu būdu	118,4	61,7	47	1068,85
500.356.JK.1 *	Korpusas ir priekis: lavos spalva / matinis Rankena: lavos spalva / matinė, dažyta milteliniu būdu	118,4	61,7	47	1068,85
500.356.JL.1 *	Korpusas ir priekis: smėlio pilka / lakuotas, blizgus Rankena: smėlio pilka / matinė, dažyta milteliniu būdu	118,4	61,7	47	1068,85
500.356.JR.1	Korpusas ir priekis: tamsi karijos mediena / melamino dervos danga Rankena: lavos spalva / matinė, dažyta milteliniu būdu	118,4	61,7	47	1068,85

\* Gaminiai pagal užsakymą

### Galima derinti su

- Geberit Smyle Square dvigubas praustuvas → P. 237
- Geberit Smyle Square šoninė spintelė su dviem stalčiais → P. 247
- Geberit Option Square veidrodis su apšvietimu, apšvietimas dvipusis → P. 366
- Geberit Option veidrodinė spintelė su apšvietimu ir trejomis durelėmis → P. 372

### Priedai

- Priedų apžvalga – Geberit Smyle vonios kambario baldai → P. 239

## Šoninės spintelės

### Geberit Smyle Square vidutinio aukščio spintelė su vienomis durelėmis

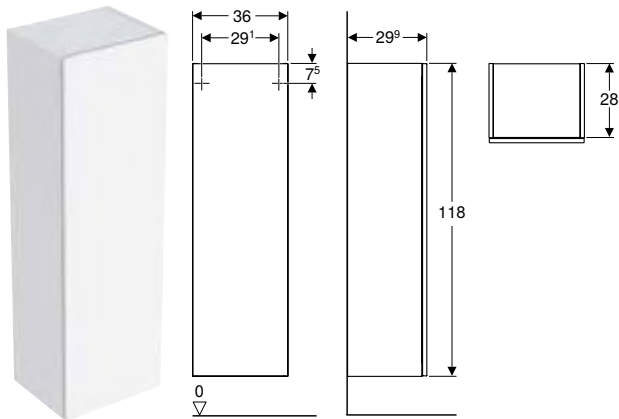

#### Techniniai duomenys

Produkto medžiaga | Didelio tankio trijų sluoksnių medienos drožlių plokštė

#### Tiekiamas komplektas

- Šoninė spintelė
- 3 stiklinės lentynos
- Tvirtinimai

#### Savybės

- Sertifikuota FSC™ C134279
- Pakabinama (-as)
- Suderinus su žema šonine spintele gaunama aukšta spintelė
- Su vienomis durimis
- Durys su švelnaus uždarymo mechanizmu
- Atidarymo paspaudimu mechanizmai
- Galima keisti stiklinių lentynų padėtį
- Lankstai kairėje arba dešinėje pusėje
- Veidrodis ant vidinės durų pusės
- Atsparumas drėgmei
- Pristatoma surinkta

Gaminio Nr.	Spalva / paviršius	B	H	T	EUR/Vnt.
		[cm]	[cm]	[cm]	
500.361.00.1	balta / lakuotas labai blizgus	36	118	29,9	503,90
500.361.JK.1 *	lavos spalva / matinis	36	118	29,9	503,90
500.361.JL.1 *	smėlio pilka / lakuotas labai blizgus	36	118	29,9	503,90
500.361.JR.1	Tamsi karijos mediena / melaminio dervos danga	36	118	29,9	503,90

\* Gaminiai pagal užsakymą

#### Galima derinti su

- Geberit Smyle Square šoninė spintelė, atvira → P. 248
- Geberit Smyle Square žema spintelė, su vienomis durelėmis → P. 246

#### Priedai

- Priedų apžvalga – Geberit Smyle vonios kambario baldai → P. 239

### Geberit Smyle Square žema spintelė, su vienomis durelėmis

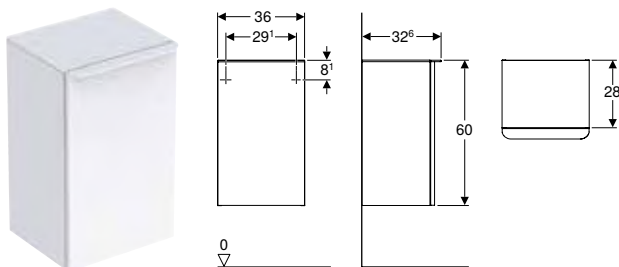

#### Techniniai duomenys

Produkto medžiaga | Didelio tankio trijų sluoksnių medienos drožlių plokštė

#### Tiekiamas komplektas

- Šoninė spintelė
- Tvirtinimai

#### Savybės

- Sertifikuota FSC™ C134279
- Pakabinama (-as)
- Suderinus su vidutinio aukščio spintele gaunama aukšta spintelė
- Su vienomis durimis
- Atidaroma su rankena
- Durys su švelnaus uždarymo mechanizmu
- Su viena reguliuojamo aukščio lentyna
- Atsparumas drėgmei
- Viršutinė plokštė iš stiklo
- Pristatoma surinkta

Gaminio Nr.	Spalva / paviršius	B	H	T	EUR/Vnt.
		[cm]	[cm]	[cm]	
<b>Durys: Vyriai dešinėje</b>					
500.359.00.1	Korpusas ir priekis: baltas / lakuotas, blizgus Rankena: balta / matinė, dažyta miltelinio būdu	36	60	32,6	360,36
500.359.JK.1 *	Korpusas ir priekis: lavos spalva / matinis Rankena: lavos spalva / matinė, dažyta miltelinio būdu	36	60	32,6	360,36
500.359.JL.1 *	Korpusas ir priekis: smėlio pilka / lakuotas, blizgus Rankena: smėlio pilka / matinė, dažyta miltelinio būdu	36	60	32,6	360,36
500.359.JR.1	Korpusas ir priekis: tamsi karijos mediena / melamino dervos danga Rankena: lavos spalva / matinė, dažyta miltelinio būdu	36	60	32,6	360,36
<b>Durys: Vyriai kairėje</b>					
500.360.00.1	Korpusas ir priekis: baltas / lakuotas, blizgus Rankena: balta / matinė, dažyta miltelinio būdu	36	60	32,6	360,36
500.360.JK.1 *	Korpusas ir priekis: lavos spalva / matinis Rankena: lavos spalva / matinė, dažyta miltelinio būdu	36	60	32,6	360,36
500.360.JL.1 *	Korpusas ir priekis: smėlio pilka / lakuotas, blizgus Rankena: smėlio pilka / matinė, dažyta miltelinio būdu	36	60	32,6	360,36
500.360.JR.1	Korpusas ir priekis: tamsi karijos mediena / melamino dervos danga Rankena: lavos spalva / matinė, dažyta miltelinio būdu	36	60	32,6	360,36

\* Gaminiai pagal užsakymą

#### Galima derinti su

- Geberit Smyle Square vidutinio aukščio spintelė su vienomis duralėmis → P. 246

#### Priedai

- Priedų apžvalga – Geberit Smyle vonios kambario baldai → P. 239

## Geberit Smyle Square šoninė spintelė su dviem stalčiais

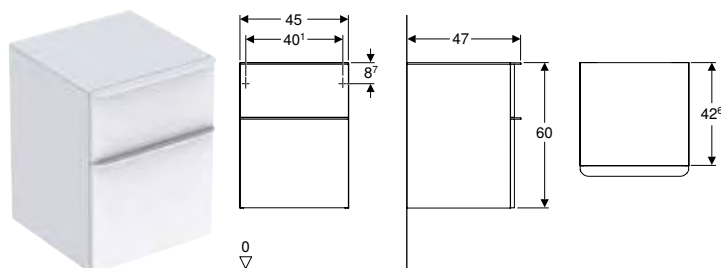

#### Techniniai duomenys

Produkto medžiaga	Didelio tankio trijų sluoksnių medienos drožlių plokštė
Didžiausia stalčiaus apkrova	30 kg

#### Tiekiamas komplektas

- Šoninė spintelė
- Tvirtinimai

#### Savybės

- Sertifikuota FSC™ C134279
- Pakabinama (-as)
- Suderinama su spintelėmis praustuvui
- Su dviem stalčiais
- Atidaroma su rankena
- Stalčius su švelnaus uždarymo mechanizmu
- Atsparumas drėgmei
- Vidinis stalčiaus rėmas iš metalo
- Viršutinė plokštė iš stiklo
- Pristatoma surinkta

Gaminio Nr.	Spalva / paviršius	B	H	T	EUR/Vnt.
		[cm]	[cm]	[cm]	
500.357.00.1	Korpusas ir priekis: baltas / lakuotas, blizgus Rankena: balta / matinė, dažyta miltelinio būdu	45	60	47	595,52
500.357.JK.1 *	Korpusas ir priekis: lavos spalva / matinis Rankena: lavos spalva / matinė, dažyta miltelinio būdu	45	60	47	595,52
500.357.JL.1 *	Korpusas ir priekis: smėlio pilka / lakuotas, blizgus Rankena: smėlio pilka / matinė, dažyta miltelinio būdu	45	60	47	595,52
500.357.JR.1	Korpusas ir priekis: tamsi karijos mediena / melamino dervos danga Rankena: lavos spalva / matinė, dažyta miltelinio būdu	45	60	47	595,52

\* Gaminiai pagal užsakymą

#### Galima derinti su

- Geberit Smyle Square spintelė praustuvui, su dviem stalčiais → P. 244
- Geberit Smyle Square spintelė dvigubam praustuvui, su dviem stalčiais → P. 245
- Geberit magnetinė lenta su daiktadėžėmis → P. 200

#### Priedai

- Priedų apžvalga – Geberit Smyle vonios kambario baldai → P. 239

## Geberit Smyle Square šoninė spintelė, atvira

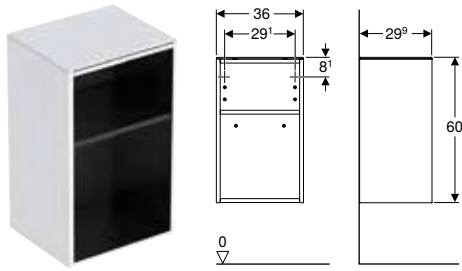

### Techniniai duomenys

Produkto medžiaga | Didelio tankio trijų sluoksnių medienos drožlių plokštė

### Tiekiamas komplektas

- Šoninė spintelė
- Tvirtinimai

### Savybės

- Sertifikuota FSC™ C134279
- Pakabinama (-as)
- Suderinus su vidutinio aukščio spintelė gaunama aukšta spintelė
- Su viena reguliuojamo aukščio lentyna
- Atsparumas drėgmei
- Viršutinė plokštė iš stiklo
- Pristatoma surinkta

Gaminio Nr.	Spalva / paviršius	B H T			EUR/Vnt.
		[cm]	[cm]	[cm]	
500.358.00.1	balta / lakuotas labai blizgus	36	60	29,9	268,75
500.358.JK.1 *	lavos spalva / matinis	36	60	29,9	268,75
500.358.JL.1 *	smėlio pilka / lakuotas labai blizgus	36	60	29,9	268,75
500.358.JR.1	Tamsi karijos mediena / melamino dervos danga	36	60	29,9	268,75

\* Gaminiai pagal užsakymą

### Galima derinti su

- Geberit Smyle Square vidutinio aukščio spintelė su vienomis durelėmis → P. 246

### Priedai

- Priedų apžvalga – Geberit Smyle vonios kambario baldai → P. 239

## Kiti vonios kambario baldai

### Geberit Smyle Square sieninė lentyna

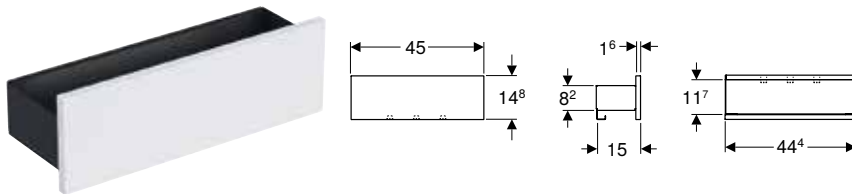

### Techniniai duomenys

Produkto medžiaga | Didelio tankio trijų sluoksnių medienos drožlių plokštė

### Tiekiamas komplektas

- Sieninė lentyna
- Tvirtinimai

### Savybės

- Sertifikuota FSC™ C134279
- Pakabinama (-as)
- Su trimis rankšluosčių kabliukais
- Atsparumas drėgmei
- Pristatoma surinkta

Gaminio Nr.	Spalva / paviršius	B H T			EUR/Vnt.
		[cm]	[cm]	[cm]	
500.362.00.1	Korpusas: lavos spalva / matinis, dažytas miltelinu būdu Priekis: baltas / lakuotas, blizgus	45	14,8	15	177,12
500.362.JK.1 *	Korpusas: lavos spalva / matinis, dažytas miltelinu būdu Priekis: lavos spalva / matinis	45	14,8	15	177,12
500.362.JL.1 *	Korpusas: lavos spalva / matinis, dažytas miltelinu būdu Priekis: smėlio pilka / lakuotas, blizgus	45	14,8	15	177,12
500.362.JR.1	Korpusas: lavos spalva / matinis, dažytas miltelinu būdu Priekis: tamsi karijos mediena / melamino dervos danga	45	14,8	15	177,12

\* Gaminiai pagal užsakymą

## Priedai

### Geberit atraminių kojelių rinkinys

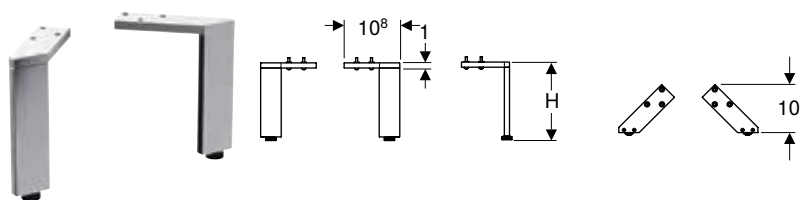

#### Techniniai duomenys

Produkto medžiaga	Aliuminis
-------------------	-----------

#### Tiekiamas komplektas

- Komplektas iš 2 vnt.
- Tvirtinimai

#### Savybės

- Reguliuojamo aukščio grindų nelygumams išlyginti

Gaminio Nr.	Spalva / paviršius	H [cm]	EUR/Vnt.
502.329.00.1	chromuotas, blizgus	18	157,00
502.330.00.1	chromuotas, blizgus	21,7	166,94

### Geberit stalčiaus įdėklas, T formos skirstymas, viršutiniam stalčiui

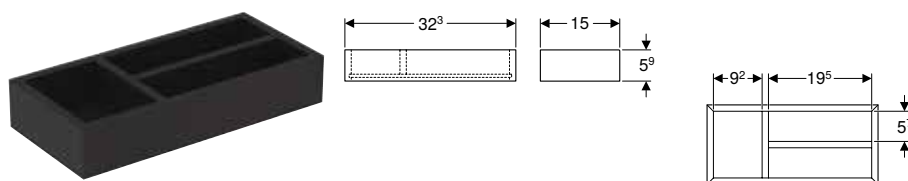

#### Techniniai duomenys

Produkto medžiaga	Didelio tankio trijų sluoksnių medienos drožlių plokštė
-------------------	---

#### Tiekiamas komplektas

- Stalčiaus įdėklas

#### Savybės

- Sertifikuota FSC™ C134279
- T formos skirstymas

Gaminio Nr.	Spalva / paviršius	B [cm]	H [cm]	T [cm]	EUR/Vnt.
500.678.00.1	lavos spalva / melamino danga	32,3	5,9	15	39,71

### Geberit stalčiaus įdėklas, H formos skirstymas, viršutiniam stalčiui

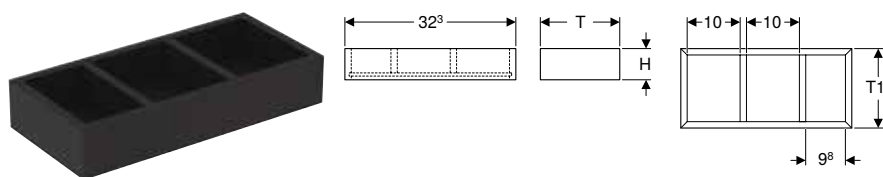

#### Techniniai duomenys

Produkto medžiaga	Didelio tankio trijų sluoksnių medienos drožlių plokštė
-------------------	---

#### Tiekiamas komplektas

- Stalčiaus įdėklas

#### Savybės

- Sertifikuota FSC™ C134279
- H formos skirstymas

Gaminio Nr.	Spalva / paviršius	B [cm]	H [cm]	T [cm]	T1 [cm]	EUR/Vnt.
500.677.00.1	lavos spalva / melamino danga	32,3	5,9	15	12,6	39,71



## Geberit stalčiaus įdėklas, H formos skirstymas, apatiniam stalčiui

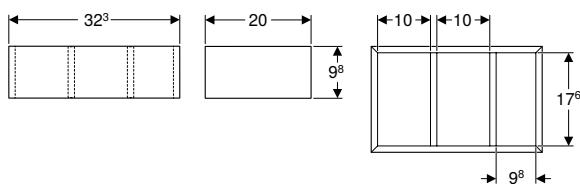

### Techniniai duomenys

Produkto medžiaga | Didelio tankio trijų sluoksnių medienos drožlių plokštė

### Tiekiamas komplektas

- Stalčiaus įdėklas

### Savybės













- Certifikuota FSC™ C134279
- H formos skirstymas

Gaminio Nr.	Spalva / paviršius	B [cm]	H [cm]	T [cm]	EUR/Vnt.
500.676.00.1	lavos spalva / melamino danga	32,3	9,8	20	48,85

## WC puodai

### Asortimento apžvalga – Geberit Smyle WC puodai ir WC puodų dangčiai







Grupė, Parengta: Sausis 2023

				Geberit Smyle pakabinamas WC puodas	Geberit Smyle pakabinamas WC puodas, Rimfree	Geberit Smyle Square pakabinamas WC puodas, uždara forma, Rimfree	Geberit Smyle Square pakabinamas WC puodas, kompaktiškas ilgis, uždara forma, Rimfree
		Balta		500.211.01.1	500.210.01.1	500.208.01.1	500.379.01.1
							
				→ P. 253	→ P. 253	→ P. 252	→ P. 252
Geberit Smyle WC puodų dangtis	Be švelnaus uždarymo mechanizmo	500.235.01.1		→ P. 255	✓	✓	
	Su švelnaus uždarymo mechanizmu	500.236.01.1		→ P. 255	✓	✓	
	Su švelnaus uždarymo mechanizmu, sparčiojo atpalaidavimo lankstais	500.979.01.1		→ P. 255	✓	✓	
Geberit Smyle Square WC puodų dangtis, plona dvisluoksnė konstrukcija	Be švelnaus uždarymo mechanizmo	500.239.01.1		→ P. 255		✓	✓
	Su švelnaus uždarymo mechanizmu	500.240.01.1		→ P. 255		✓	✓
	Su švelnaus uždarymo mechanizmu, sparčiojo atpalaidavimo lankstais	500.688.01.1		→ P. 255		✓	✓
Geberit Smyle Square WC puodų dangtis, plona konstrukcija	Be švelnaus uždarymo mechanizmo	500.238.01.1		→ P. 255		✓	✓
	Su švelnaus uždarymo mechanizmu	500.237.01.1		→ P. 255		✓	✓
	Su švelnaus uždarymo mechanizmu, sparčiojo atpalaidavimo lankstais	500.687.01.1		→ P. 255		✓	✓

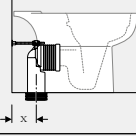
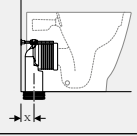
✓ Suderinama

Priedų apžvalga – Geberit Smyle WC puodai su nuotekų jungtimis

Grupė, Parengta: Sausis 2023

				Geberit Smyle	Geberit Smyle Square
				Geberit Smyle pastatomas WC puodas, išoriniam keraminiam bakeliui, pusiau uždara forma, Rimfree	Geberit Smyle Square pastatomas WC puodas, prigludžiamas prie sienos, uždara forma, Rimfree
Balta				500.212.01.1	500.840.00.1
					
				→ P. 254	→ P. 254
Geberit nuotekų pajungimo rinkinys pastatomiems WC puodams	131.015.11.1			X = 125-205 mm	X = 50-115 mm
Geberit P formos nuotekų jungties rinkinys pastatomam WC puodui	131.081.11.1		→ P. 461	X = 160-245 mm	
Geberit nuotekų pajungimo rinkinys pastatomiems WC puodams	131.082.16.1		→ P. 460	X = 70-140 mm	
Geberit jungiamosios alkūnės 90°, su ilginamuoju elementu, rinkinys	152.647.00.1			X = 60-125 mm	
Geberit nuotekų jungties alkūnė 90°	152.610.11.1			X = 255 mm	X = 55 mm

## Pakabinami WC puodai

### Geberit Smyle Square pakabinamas WC puodas, uždara forma, Rimfree

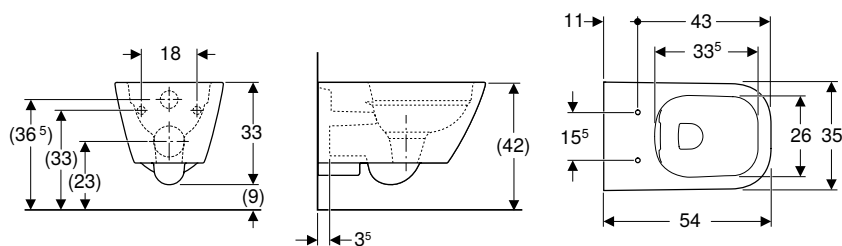

#### Naudojimo tikslai

- Potinkiniams bakeliams
- Slėginėms vandens nuleidimo sistemoms

#### Techniniai duomenys

Produkto medžiaga	Sanitarinė keramika
-------------------	---------------------

#### Tiekiamas komplektas

- Tvirtinimai

#### Savybės

- Pakabinama (-as)
- Rimfree
- Greitas montavimas su WC puodams skirtais EFF3 tipo Geberit montavimo elementais
- 1 tipas, visas vandens kiekis 6 / 5 l, pagal EN 997
- Nuplauna su 4,5 l
- Uždara forma
- Paslėpti tvirtinimai

Gaminio Nr.	Spalva / paviršius	B [cm]	H [cm]	T [cm]	EUR/Vnt.
500.208.01.1	balta	35	33	54	290,12

#### Užsakyti papildomai

- WC puodų dangtis

#### Galima derinti su

- Geberit Smyle Square WC puodų dangtis, plona dvisluksnė konstrukcija → P. 255
- Geberit Smyle Square WC puodų dangtis, plona konstrukcija → P. 255

#### Priedai

- Geberit prailginta nuotekų jungtis WC puodams → P. 459



- Atsižvelgiant į montavimo situaciją, montuojant reikia Geberit prijungimo rinkinio pakabinamiems WC puodams

### Geberit Smyle Square pakabinamas WC puodas, kompaktiškas ilgis, uždara forma, Rimfree

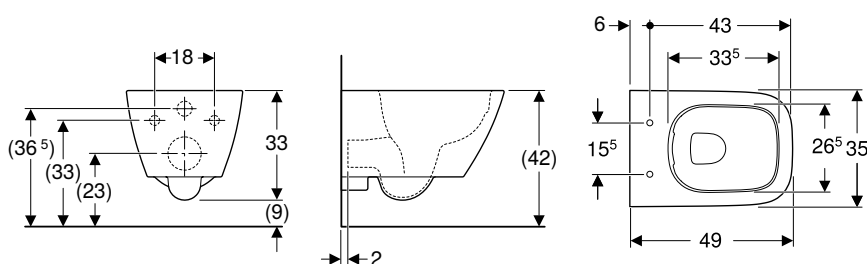

#### Naudojimo tikslai

- Potinkiniams bakeliams
- Slėginėms vandens nuleidimo sistemoms

#### Techniniai duomenys

Produkto medžiaga	Sanitarinė keramika
-------------------	---------------------

#### Tiekiamas komplektas

- Tvirtinimai

#### Savybės

- Pakabinama (-as)
- Rimfree
- Greitas montavimas su WC puodams skirtais EFF3 tipo Geberit montavimo elementais
- 1 tipas, visas vandens kiekis 6 / 5 l, pagal EN 997
- Nuplauna su 4,5 l
- Uždara forma
- Paslėpti tvirtinimai
- Kompaktiškas ilgis

Gaminio Nr.	Spalva / paviršius	B [cm]	H [cm]	T [cm]	EUR/Vnt.
500.379.01.1	balta	35	33	49	293,81

#### Užsakyti papildomai

- WC puodų dangtis

**Galima derinti su**

- Geberit Smyle Square WC puodų dangtis, plona dvisluoksnė konstrukcija → P. 255
- Geberit Smyle Square WC puodų dangtis, plona konstrukcija → P. 255

**Geberit Smyle pakabinamas WC puodas, Rimfree**

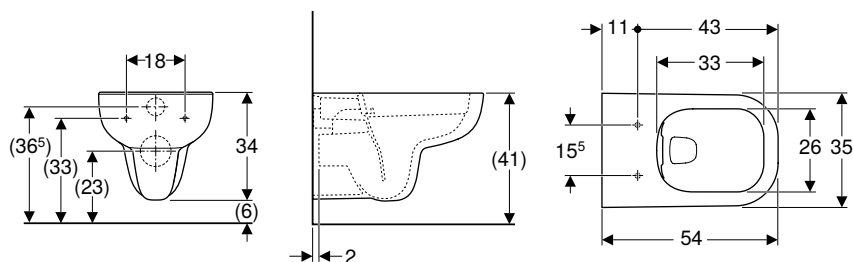

**Naudojimo tikslai**

- Potinkiniams bakeliams
- Slėginėms vandens nuleidimo sistemoms

**Savybės**

- Pakabinama (-as)
- Rimfree
- 1 tipas, visas vandens kiekis 6 l, pagal EN 997

**Techniniai duomenys**

Produkto medžiaga	Sanitarinė keramika
-------------------	---------------------

Gaminio Nr.	Spalva / paviršius	B [cm]	H [cm]	T [cm]	EUR/Vnt.
500.210.01.1	AA balta	35	34	54	268,39

AA: baigia galioti nuo Gruodis 2023

**Užsakyti papildomai**

- WC puodų dangtis

**Galima derinti su**

- Geberit Smyle WC puodų dangtis → P. 255

**Geberit Smyle pakabinamas WC puodas**

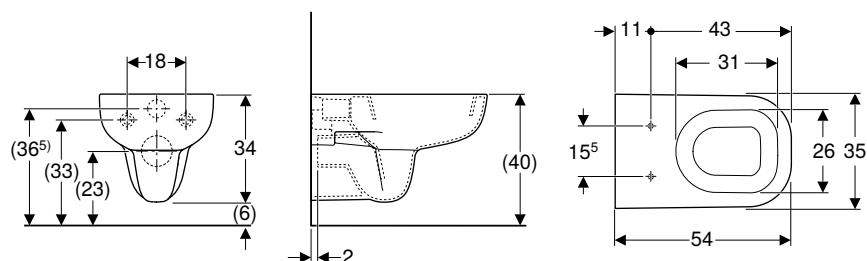

**Naudojimo tikslai**

- Potinkiniams bakeliams
- Slėginėms vandens nuleidimo sistemoms

**Savybės**

- Pakabinama (-as)
- Su vidiniu apvadu
- 1 tipas, visas vandens kiekis 6 l, pagal EN 997

**Techniniai duomenys**

Produkto medžiaga	Sanitarinė keramika
-------------------	---------------------

Gaminio Nr.	Spalva / paviršius	B [cm]	H [cm]	T [cm]	EUR/Vnt.
500.211.01.1	AA balta	35	34	54	218,47

AA: baigia galioti nuo Gruodis 2023

**Užsakyti papildomai**

- WC puodų dangtis

**Galima derinti su**

- Geberit Smyle WC puodų dangtis → P. 255

## Pastatomi WC puodai

### Geberit Smyle Square pastatomas WC puodas, priglaudžiamas prie sienos, uždara forma, Rimfree

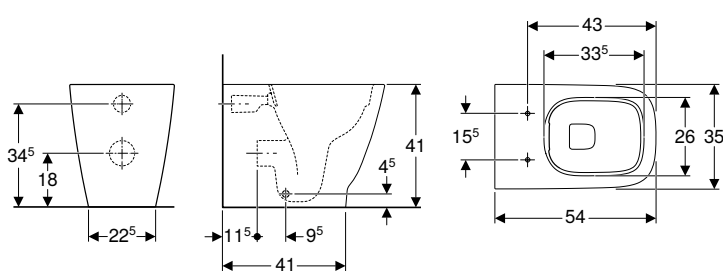

#### Naudojimo tikslai

- Potinkiniams bakeliams

#### Techniniai duomenys

Produkto medžiaga	Sanitarinė keramika
-------------------	---------------------

#### Tiekiamas komplektas

- Tvirtinimai

#### Savybės

- Pastatoma (-as) ant grindų
- Pristatoma (-as) prie sienos
- Rimfree
- 1 tipas, visas vandens kiekis 6 / 5 / 4 l, pagal EN 997
- Universalus nuotakas
- 2 tipas pagal EN 997
- Nuplauna su 4,5 l
- Uždara forma
- Paslėpti tvirtinimai

Gaminio Nr.	Spalva / paviršius	B [cm]	H [cm]	T [cm]	EUR/Vnt.
500.840.00.1	balta	35	41	54	289,29

#### Užsakyti papildomai

- WC puodų dangtis

#### Galima derinti su

- Geberit Smyle Square WC puodų dangtis, plona konstrukcija → P. 255
- Geberit Smyle Square WC puodų dangtis, plona dvisluoksnė konstrukcija → P. 255

#### Priedai

- Priedų apžvalga – Geberit Smyle WC puodai su nuotekų jungtimis → P. 251

### Geberit Smyle pastatomas WC puodas, išoriniam keraminiam bakeliui, pusiau uždara forma, Rimfree

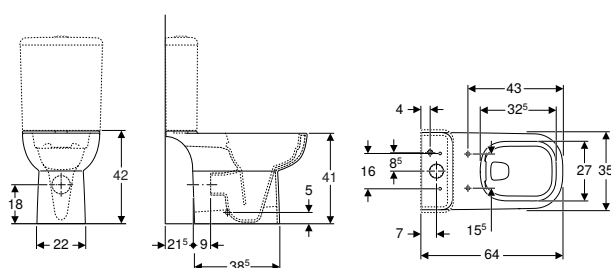

#### Naudojimo tikslai

- WC puodų keraminiam bakeliams

#### Techniniai duomenys

Produkto medžiaga	Sanitarinė keramika
-------------------	---------------------

#### Tiekiamas komplektas

- Tvirtinimai

#### Savybės

- Pastatoma (-as) ant grindų
- Tvirtinimas varžtu
- Rimfree
- 1 tipas, visas vandens kiekis 6 l, pagal EN 997
- Universalus nuotakas
- Pusiau uždara forma
- Paslėpti tvirtinimai

Gaminio Nr.	Spalva / paviršius	B [cm]	H [cm]	T [cm]	EUR/Vnt.
500.212.01.1	balta	35	41	64	382,77

#### Užsakyti papildomai

- Bakelis
- WC puodų dangtis

#### Galima derinti su

- Geberit Smyle WC puodų dangtis → P. 255

#### Priedai

- Priedų apžvalga – Geberit Smyle WC puodai su nuotekų jungtimis → P. 251

## WC puodų dangčiai

### Geberit Smyle Square WC puodų dangtis, plona konstrukcija

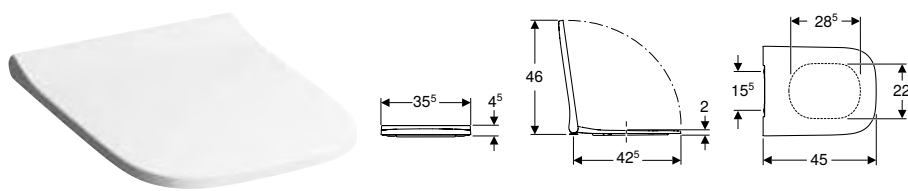

#### Techniniai duomenys

Produkto medžiaga	Duroplastas
Tvirtinimo atstumas	15,5 cm

#### Savybės

- Antibakterinis
- Plonas dizainas
- Uždaro tipo WC puodų dangtis dengiantis sėdynę

Gaminio Nr.	Spalva / paviršius	Greito nuė- mimo vyriai	Švelnaus uždary- mo mechanizmas	Tvirtini- mas	Lankstų medžiaga	EUR/Vnt.
500.687.01.1	balta / blizgus	taip	taip	iš viršaus	Chromuotas žalvaris	188,18
500.237.01.1	balta / blizgus	ne	taip	iš viršaus	Chromuotas žalvaris	185,21
500.238.01.1	balta / blizgus	ne	ne	iš viršaus	Chromuotas žalvaris	138,94

#### Galima derinti su

- Geberit Smyle Square pastatomas WC puodas, priglaudžiamas prie sienos, uždara forma, Rimfree → P. 254
- Geberit Smyle Square pakabinamas WC puodas, kompaktiškas ilgis, uždara forma, Rimfree → P. 252
- Geberit Smyle Square pakabinamas WC puodas, uždara forma, Rimfree → P. 252

### Geberit Smyle Square WC puodų dangtis, plona dvisluksnė konstrukcija

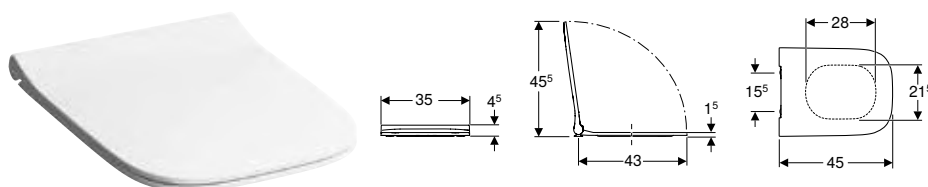

#### Techniniai duomenys

Produkto medžiaga	Duroplastas
Tvirtinimo atstumas	15,5 cm

#### Savybės

- Plonas dizainas
- Dvisluksnė konstrukcija
- Antibakterinis

Gaminio Nr.	Spalva / paviršius	Greito nuė- mimo vyriai	Švelnaus uždary- mo mechanizmas	Tvirtini- mas	Lankstų medžiaga	EUR/Vnt.
500.688.01.1	balta / blizgus	taip	taip	iš viršaus	Chromuotas žalvaris	175,86
500.240.01.1	balta / blizgus	ne	taip	iš viršaus	Chromuotas žalvaris	172,87
500.239.01.1	balta / blizgus	ne	ne	iš viršaus	Chromuotas žalvaris	126,53

#### Galima derinti su

- Geberit Smyle Square pakabinamas WC puodas, kompaktiškas ilgis, uždara forma, Rimfree → P. 252
- Geberit Smyle Square pakabinamas WC puodas, uždara forma, Rimfree → P. 252
- Geberit Smyle Square pastatomas WC puodas, priglaudžiamas prie sienos, uždara forma, Rimfree → P. 254

### Geberit Smyle WC puodų dangtis

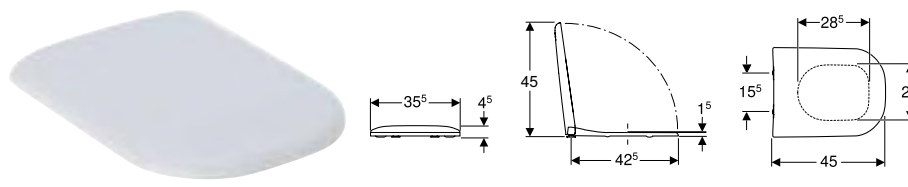

#### Techniniai duomenys

Produkto medžiaga	Duroplastas
Tvirtinimo atstumas	15,5 cm

#### Savybės

- Uždaro tipo WC puodų dangtis dengiantis sėdynę

Gaminio Nr.	Spalva / paviršius	Greito nuė- mimo vyriai	Švelnaus uždary- mo mechanizmas	Tvirtini- mas	Lankstų medžiaga	EUR/Vnt.
500.979.01.1	balta / blizgus	taip	taip	iš viršaus	Chromuotas žalvaris	160,30
500.236.01.1	balta / blizgus	ne	taip	iš viršaus	Chromuotas žalvaris	161,35
500.235.01.1	balta / blizgus	ne	ne	iš viršaus	Chromuotas žalvaris	104,98

#### Galima derinti su

- Geberit Smyle pastatomas WC puodas, išoriniam keraminiam bakeliui, pusiau uždara forma, Rimfree → P. 254
- Geberit Smyle pakabinamas WC puodas → P. 253
- Geberit Smyle pakabinamas WC puodas, Rimfree → P. 253

## Bidė

### Pakabinamos bidė

#### Geberit Smyle Square pakabinama bidė, uždara forma

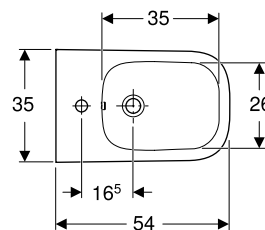
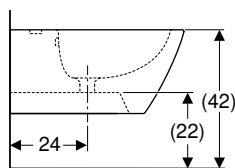
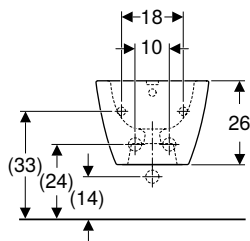

#### Naudojimo tikslai

- Suderinama su standartiniais bidė maišytuvais

#### Techniniai duomenys

Produkto medžiaga	Sanitarinė keramika
-------------------	---------------------

#### Savybės

- Pakabinama (-as)
- Paslėptas vandens įvadas maišytuvui
- Greitas montavimas su bidė puodams skirtais EFF3 tipo Geberit montavimo elementais
- Uždara forma
- Paslėpti tvirtinimai

#### Tiekiamas komplektas

- Tvirtinimai

Gaminio Nr.	Spalva / paviršius	Persipylimo anga	B H T			EUR/Vnt.
			[cm]	[cm]	[cm]	
500.209.01.1	balta	matomas	35	26	54	284,66

#### Geberit Smyle pakabinama bidė

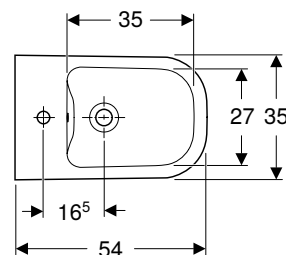
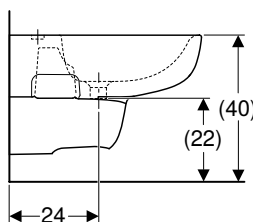
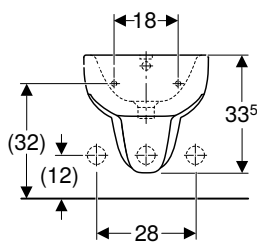

#### Naudojimo tikslai

- Suderinama su standartiniais bidė maišytuvais

#### Techniniai duomenys

Produkto medžiaga	Sanitarinė keramika
-------------------	---------------------

#### Savybės

- Pakabinama (-as)

Gaminio Nr.	Spalva / paviršius	Persipylimo anga	B H T			EUR/Vnt.
			[cm]	[cm]	[cm]	
500.216.01.1	AA balta	matomas	35	33,5	54	268,39

AA: baigia galioti nuo Gruodis 2023

#### Užsakyti papildomai

- Pailginta išleidimo dalis sifonui

## Pastatomos bidė

### Geberit Smyle Square pastatoma bidė, prigludžiama prie sienos, uždara forma

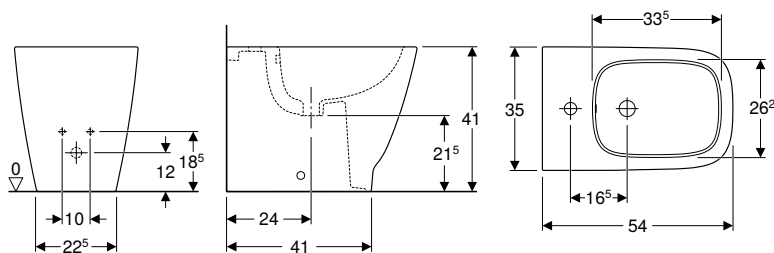

#### Techniniai duomenys

Produkto medžiaga	Sanitarinė keramika
-------------------	---------------------

#### Tiekiamas komplektas

- Tvirtinimai

#### Savybės

- Pastatoma (-as) ant grindų
- Pristatoma (-as) prie sienos
- Paslėptas vandens įvadas maišytuvui
- Uždara forma
- Paslėpti tvirtinimai

Gaminio Nr.	Spalva / paviršius	Persipylimo anga	B	H	T	EUR/Vnt.
			[cm]	[cm]	[cm]	
500.841.00.1	balta	matomas	35	34,5	54	200,73





# Geberit Selnova

<b>Praustuvai .....</b>	<b>260</b>
Praustuvai mažiems vonios kambariams.....	260
Kampiniai praustuvai .....	261
Praustuvai.....	262
Pusiau įleidžiami praustuvai .....	263
Kojos.....	263
<b>WC puodai .....</b>	<b>266</b>
Priedų apžvalga – Geberit Selnova WC puodai su nuotekų jungtimis .....	267
Pakabinami WC puodai .....	268
Asortimento apžvalga – Geberit Selnova pakabinami WC puodai ir WC puodų dangčiai .....	271
Didesnio aukščio pakabinami WC puodai .....	272
Pastatomi WC puodai .....	272
Asortimento apžvalga – Geberit Selnova pastatomi WC puodai ir WC puodų dangčiai .....	283
WC puodų dangčiai.....	284
<b>Išoriniai bakeliai.....</b>	<b>287</b>
Išoriniai bakeliai WC puodams, iš sanitarinės keramikos .....	287
<b>Bidė.....</b>	<b>288</b>
Pakabinamos bidė.....	288
Pastatomos bidė .....	289
<b>Pisuarai.....</b>	<b>290</b>
Darbo režimas su vandens nuleidimo funkcija .....	290

## Praustuvai

### Praustuvai mažiems vonios kambariams

#### Geberit Selnova praustuvas mažiems vonios kambariams

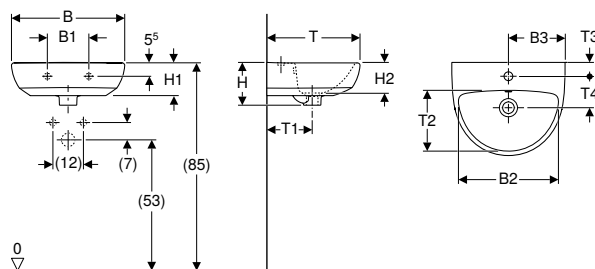

#### Techniniai duomenys

Produkto medžiaga	Sanitarinė keramika
-------------------	---------------------

#### Tiekiamas komplektas

- Praustuvas mažiems vonios kambariams

#### Savybės

- Derinama su puskoje praustuvui
- Derinama su koja praustuvui

Gaminio Nr.	Spalva / paviršius	Maišytuvo skylė	Persipylimo anga	B1	B2	B3	H	H1	H2	T	T1	T2	T3	T4	EUR/Vnt.
				[cm]	[cm]	[cm]	[cm]	[cm]	[cm]	[cm]	[cm]	[cm]	[cm]	[cm]	

#### B / plotis [cm]: 45 cm

500.324.01.7	N balta		viduryje	matomas	16,5	39,5	22,5	17	13	12	37	18	24	5,5	12,5	47,00
500.325.01.1	balta		kairėje ir dešinėje	matomas	16,5	39,5	12,5	17	13	12	37	18	24	5,5	12,5	47,00

#### B / plotis [cm]: 50 cm

500.295.01.7	N balta		viduryje	matomas	23	43	25	18	14	13	41	19,5	26	6,5	13	64,64
500.293.01.1	balta		kairėje ir dešinėje	matomas	23	42	15	18	14	13	41	19,5	26	6,5	13	64,64
500.294.01.7	N balta		be	matomas	23	42	-	18	14	13	41	19,5	26	-	-	64,64

N: naujiena, tiekama nuo Balandis 2023

#### Galima derinti su

- Geberit Selnova puskojė praustuvui → P. 264
- Geberit Selnova koja praustuvui → P. 263

#### Priedai

- Geberit butelinis sifonas praustuvams, nuotakas horizontalus



- Geberit Selnova puskojė praustuvui tik praustuvams mažiems vonios kambariams 50 cm
- Gaminio Nr. pakaitalas M32145000, M31150000

## Geberit Selnova praustuvai mažiems vonios kambariams su asimetriška persipylimo anga

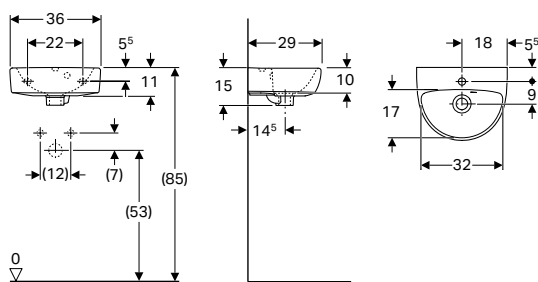

### Techniniai duomenys

Produkto medžiaga	Sanitarinė keramika
-------------------	---------------------

### Tiekiamas komplektas

- Praustuvai mažiems vonios kambariams

### Savybės

- Asimetrinė persipylimo skylė

Gaminio Nr.	Spalva / paviršius	Maišytuvo skylė	Persipylimo anga	H [cm]	T [cm]	EUR/Vnt.
-------------	--------------------	-----------------	------------------	--------	--------	----------

### B / plotis [cm]: 36 cm

500.321.01.1	balta	kairėje ir dešinėje	matomas	15	29	41,14
500.320.01.7	N balta	viduryje	matomas	15	29	41,14

N: naujiena, tiekama nuo Balandis 2023

### Priedai

- Geberit butelinis sifonas praustuovams, nuotakas horizontalus

## Kampiniai praustuvai

### Naujiena

## Geberit Selnova kampinis praustuvas mažoms patalpoms

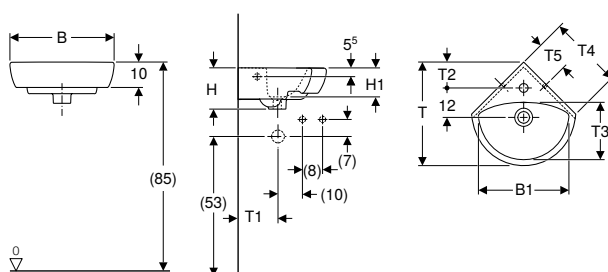

### Naudojimo tikslai

- Montuojamas į sienų kampą

### Techniniai duomenys

Produkto medžiaga	Sanitarinė keramika
-------------------	---------------------

### Savybės

- Derinama su koja praustuovui

### Tiekiamas komplektas

- Kampiniai praustuovai

Gaminio Nr.	Spalva / paviršius	Maišytuvo skylė	Persipylimo anga	B1 [cm]	H [cm]	H1 [cm]	T [cm]	T1 [cm]	T2 [cm]	T3 [cm]	T4 [cm]	T5 [cm]	EUR/Vnt.
-------------	--------------------	-----------------	------------------	---------	--------	---------	--------	---------	---------	---------	---------	---------	----------

### B / plotis [cm]: 41,5 cm

500.326.01.5	balta	viduryje	matomas	36	16,5	11,5	41	22	10	22,5	29,5	11,5	52,89
--------------	-------	----------	---------	----	------	------	----	----	----	------	------	------	-------

### B / plotis [cm]: 59 cm

501.050.00.5		viduryje	matomas	53	18	13	56	28,5	16,5	31,5	41,5	17	82,28
--------------	--	----------	---------	----	----	----	----	------	------	------	------	----	-------

Tiekama nuo Balandis 2023

### Galima derinti su

- Geberit Selnova koja praustuovui → P. 263

### Priedai

- Geberit butelinis sifonas praustuovams, nuotakas horizontalus



- Geberit Selnova koja praustuovui tik kampiniams praustuovams 59 cm

## Praustuvai

### Geberit Selnova praustuvai

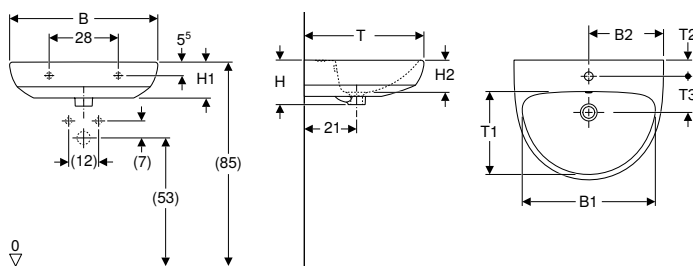

#### Techniniai duomenys

Produkto medžiaga	Sanitarinė keramika
-------------------	---------------------

#### Tiekiamas komplektas

- Praustuvai

#### Savybės

- Derinama su puskoje praustuviui
- Derinama su koja praustuviui

Gaminio Nr.	Spalva / paviršius	Maišytuvo skylė	Persipylimo anga	B1	B2	H	H1	H2	T	T1	T2	T3	EUR/Vnt.	
				[cm]	[cm]	[cm]	[cm]	[cm]	[cm]	[cm]	[cm]	[cm]		
<b>B / plotis [cm]: 55 cm</b>														
500.315.01.7	N balta		viduryje	matomas	47,5	27,5	18	14,5	13	44	29	6,5	14,5	70,54
500.303.01.1	balta		kairėje ir dešinėje	matomas	47,5	17,5	18	14,5	12	44	29	6,5	14,5	70,54
500.304.01.7	N balta		be	matomas	47,5	-	18	14,5	12	44	29	-	-	70,54
500.315.01.5 *	N balta		be	be	47,5	-	18	14,5	12	44	29	-	-	67,13
<b>B / plotis [cm]: 60 cm</b>														
500.305.01.7	N balta		viduryje	matomas	53,5	30	18	14,5	12	48	33	6,5	14,5	73,48
500.296.01.1	balta		kairėje ir dešinėje	matomas	53,5	20	18	14,5	13	48	33	6,5	14,5	73,48
500.305.01.2 *	N balta		be	be	53,5	-	18	14,5	12	48	33	-	-	69,96
500.305.01.5 *	N balta		be	matomas	53,5	-	18	14,5	12	48	33	-	-	69,96
<b>B / plotis [cm]: 65 cm</b>														
500.297.01.7	N balta		viduryje	matomas	58	32,5	18,5	15	13,5	50	35	6,5	14,5	94,03
500.298.01.1	balta		kairėje ir dešinėje	matomas	58	22,5	18,5	15	13,5	50	35	7,5	13,5	94,03
500.297.01.2 *	N balta		be	matomas	58	-	18,5	15	13,5	50	35	-	-	89,53

N: naujiena, tiekiami nuo Balandis 2023; \* Gaminiai pagal užsakymą

#### Galima derinti su

- Geberit Selnova puskojė praustuviui → P. 264
- Geberit Selnova koja praustuviui → P. 263

#### Priedai

- Geberit butelinis sifonas praustuviams, nuotakas horizontalus



- Gaminio Nr. pakaitalas M31155000, M31160000, M31165000

## Pusiau įleidžiami praustuvai

### Geberit Selnova pusiau įleidžiamas praustuvas

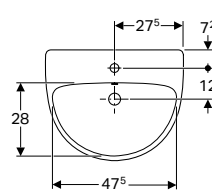
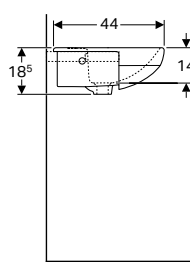
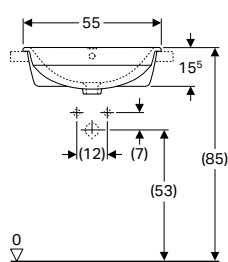

#### Naudojimo tikslai

- Tinka montuoti ant stalviršio prausimosi zonose

#### Techniniai duomenys

Produkto medžiaga	Sanitarinė keramika
-------------------	---------------------

#### Tiekiamas komplektas

- Pusiau įleidžiamas praustuvas
- Tvirtinimai

Gaminio Nr.	Spalva / paviršius	Maišytuvo skylė	Persipylimo anga	H [cm]	T [cm]	EUR/Vnt.
-------------	--------------------	-----------------	------------------	--------	--------	----------

#### B / plotis [cm]: 55 cm

500.312.01.1	balta	kairėje ir dešinėje	matomas	18,5	44	99,90
500.311.01.7	N balta	viduryje	matomas	18,5	44	99,90

N: naujiena, tiekama nuo Balandis 2023

#### Priedai

- Geberit butelinis sifonas praustuvas, nuotakas horizontalus

## Kojos

### Naujiena

### Geberit Selnova koja praustuviui

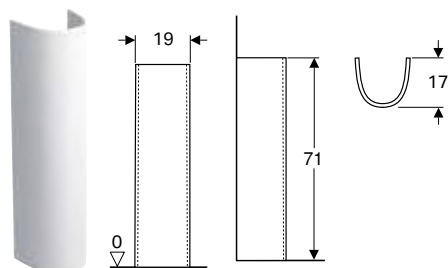

#### Techniniai duomenys

Produkto medžiaga	Sanitarinė keramika
-------------------	---------------------

#### Tiekiamas komplektas

- Koją praustuviui

Gaminio Nr.	Spalva / paviršius	EUR/Vnt.
-------------	--------------------	----------

500.341.01.7	balta	53,99
--------------	-------	-------

Tiekama nuo Balandis 2023

#### Galima derinti su

- Geberit Smyle Square praustuvas → P. 236
- Geberit Smyle praustuvas → P. 235
- Geberit Selnova praustuvas mažiems vonios kambariams → P. 260
- Geberit Selnova praustuvas → P. 262
- Geberit Selnova Square praustuvas → P. 297
- Geberit Selnova kampinis praustuvas mažoms patalpoms → P. 261



- Gaminio Nr. pakaitalas M37000000

Naujiena

Geberit Selnova puskojė praustuvui

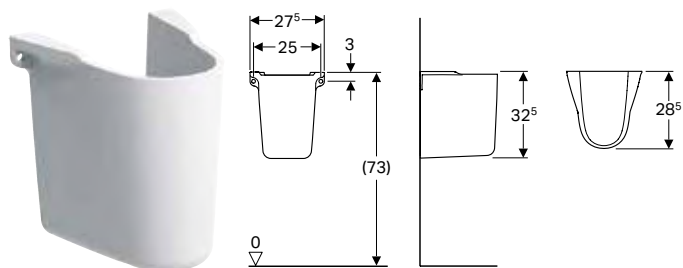

Techniniai duomenys

Produkto medžiaga	Sanitarinė keramika
-------------------	---------------------

Tiekiamas komplektas

- Puskojė praustuvui

Gaminio Nr. Spalva / paviršius

EUR/Vnt.

500.329.01.7 balta

53,99

Tiekama nuo Balandis 2023

Galima derinti su

- Geberit Selnova Square praustuvas → P. 297
- Geberit Selnova praustuvas mažiems vonios kambariams → P. 260
- Geberit Selnova praustuvas → P. 262



- Gaminio Nr. pakaitalas M37100000









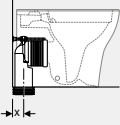
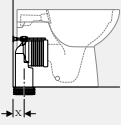

## WC puodai

### Priedų apžvalga – Geberit Selnova WC puodai su nuotekų jungtimis

Grupė, Parengta: Sausis 2023

				Geberit Selnova pastatomas WC puodas Premium, priglaudžiamas prie sienos, universalus nuotakas, uždara forma, Rimfree	Geberit Selnova pastatomas WC puodas, priglaudžiamas prie sienos, universalus nuotakas, pusiau uždara forma, Rimfree	
Balta				502.036.00.1	500.393.01.7	
						
				→ P. 274	→ P. 274	
Geberit nuotekų pajungimo rinkinys pastatomiems WC puodams	131.015.11.1			X = 50-105 mm	X = 50-105 mm	
Geberit P formos nuotekų jungties rinkinys pastatomam WC puodui	131.081.11.1		→ P. 461			
Geberit nuotekų pajungimo rinkinys pastatomiems WC puodams	131.082.16.1		→ P. 460			
Geberit jungiamosios alkūnės 90°, su ilginamuoju elementu, rinkinys	152.647.00.1					
Geberit nuotekų jungties alkūnė 90°	152.610.11.1			X = 70 mm	X = 65 mm	

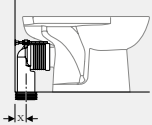
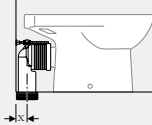
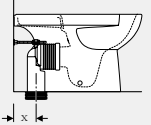
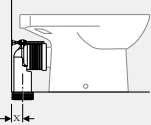
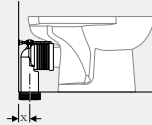
Geberit Selnova pastatomas WC puodas išoriniam keraminiam bakeliui, nuotakas horizontalus	Geberit Selnova pastatomas WC puodas išoriniam keraminiam bakeliui, nuotakas horizontalus, pusiau uždara forma	Geberit Selnova pastatomas WC puodas išoriniam keraminiam bakeliui, universalus nuotakas, dengtas, pusiau uždara forma, Rimfree	Geberit Selnova pastatomas WC puodas keraminiam bakeliui WC puodui, nuotakas horizontalus, pusiau uždara forma, Rimfree	Geberit Selnova pastatomas WC puodas išoriniam keraminiam bakeliui, nuotakas horizontalus, Rimfree
500.282.01.5	500.287.01.7	500.488.01.7	500.285.01.7	500.283.01.5
				
→ P. 280	→ P. 278	→ P. 276	→ P. 277	→ P. 280
X = 50-135 mm	X = 50-110 mm	X = 145-230 mm	X = 50-100 mm	X = 50-100 mm
		X = 180-275 mm		
X = 70-80 mm		X = 70-170 mm		
		X = 60-160 mm		
X = 100 mm	X = 65 mm	X = 180 mm	X = 70 mm	X = 75 mm

## Pakabinami WC puodai

### Naujiena

#### Geberit Selnova pakabinamas WC puodas Premium, uždara forma, Rimfree

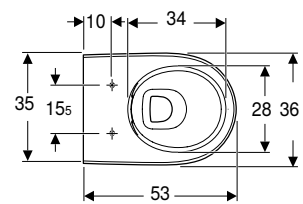
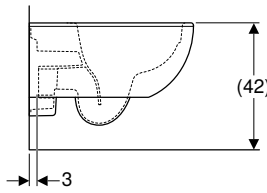
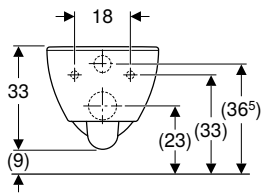

#### Naudojimo tikslai

- Potinkiniams bakeliams
- Slėginėms vandens nuleidimo sistemoms

#### Techniniai duomenys

Produkto medžiaga	Sanitarinė keramika
-------------------	---------------------

#### Savybės

- Pakabinama (-as)
- Rimfree
- Greitas montavimas su WC puodams skirtais EFF3 tipo Geberit montavimo elementais
- 1 tipas, visas vandens kiekis 6 / 5 / 4 l, pagal EN 997
- Nuplauna su 4,5 l
- Uždara forma

#### Tiekiamas komplektas

- Keraminis WC puodas
- Tvirtinimai

Gaminio Nr.	Spalva / paviršius	B [cm]	H [cm]	T [cm]	EUR/Vnt.
502.035.00.1	balta	36	33	53	230,44

Tiekama nuo Balandis 2023

#### Užsakyti papildomai

- WC puodų dangtis

#### Galima derinti su

- Geberit Selnova WC puodų dangtis, tvirtinimas iš viršaus → P. 285
- Geberit Selnova WC puodų dangtis su papildoma sėdyne vaikams, tvirtinimas iš viršaus → P. 286
- Geberit AquaClean Tuma Comfort WC puodų dangtis su apiplovimo funkcija → P. 418
- Geberit AquaClean Tuma Classic WC puodų dangtis su apiplovimo funkcija → P. 420

#### Geberit Selnova pakabinamas WC puodas Premium, pusiau uždara forma, Rimfree

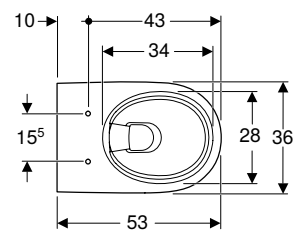
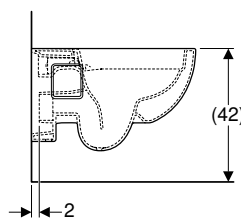
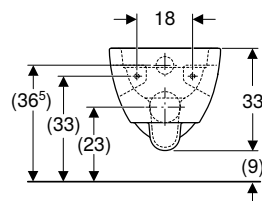

#### Naudojimo tikslai

- Potinkiniams bakeliams
- Slėginėms vandens nuleidimo sistemoms

#### Techniniai duomenys

Produkto medžiaga	Sanitarinė keramika
-------------------	---------------------

#### Savybės

- Pakabinama (-as)
- Rimfree
- 1 tipas, visas vandens kiekis 6 / 5 l, pagal EN 997
- Nuplauna su 4,5 l
- Pusiau uždara forma

#### Tiekiamas komplektas

- Keraminis WC puodas

Gaminio Nr.	Spalva / paviršius	B [cm]	H [cm]	T [cm]	EUR/Vnt.
501.545.01.1	balta	36	33	53	217,65

#### Užsakyti papildomai

- WC puodų dangtis

#### Galima derinti su

- Geberit Selnova WC puodų dangtis, tvirtinimas iš viršaus → P. 285
- Geberit Selnova WC puodų dangtis su papildoma sėdyne vaikams, tvirtinimas iš viršaus → P. 286
- Geberit AquaClean Tuma Comfort WC puodų dangtis su apiplovimo funkcija → P. 418
- Geberit AquaClean Tuma Classic WC puodų dangtis su apiplovimo funkcija → P. 420
- Geberit AquaClean 4000 WC puodų dangtis su apiplovimo funkcija → P. 422

## Naujiena

### Geberit Selnova pakabinamas WC puodas, Rimfree

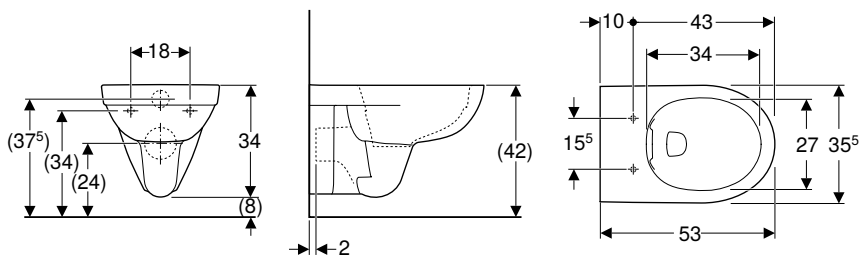

#### Naudojimo tikslai

- Potinkiniams bakeliams
- Slėginėms vandens nuleidimo sistemoms

#### Techniniai duomenys

Produkto medžiaga	Sanitarinė keramika
-------------------	---------------------

#### Savybės

- Pakabinama (-as)
- Rimfree
- 1 tipas, visas vandens kiekis 6 / 4 l, pagal EN 997
- 2 tipas pagal EN 997

#### Tiekiamas komplektas

- Keraminis WC puodas

Gaminio Nr.	Spalva / paviršius	B [cm]	H [cm]	T [cm]	EUR/Vnt.
501.045.00.7	balta	35,5	34	53	164,54

Tiekama nuo Balandis 2023

#### Užsakyti papildomai

- WC puodų dangtis

#### Galima derinti su

- Geberit Selnova WC puodų dangtis, tvirtinimas iš apačios → P. 284
- Geberit Selnova WC puodų dangtis su lankstais iš plastiko, tvirtinimas iš apačios → P. 284
- Geberit Selnova WC puodų dangtis, tvirtinimas iš viršaus → P. 285
- Geberit Selnova WC puodų dangtis su papildoma sėdyne vaikams, tvirtinimas iš viršaus → P. 286
- Geberit AquaClean Tuma Classic WC puodų dangtis su apiplovimo funkcija → P. 420
- Geberit AquaClean 4000 WC puodų dangtis su apiplovimo funkcija → P. 422

## Naujiena

### Geberit Selnova pakabinamas WC puodas

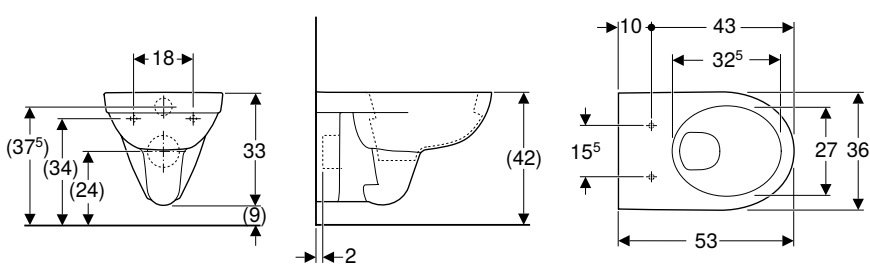

#### Naudojimo tikslai

- Potinkiniams bakeliams
- Slėginėms vandens nuleidimo sistemoms

#### Techniniai duomenys

Produkto medžiaga	Sanitarinė keramika
-------------------	---------------------

#### Savybės

- Pakabinama (-as)
- Su vidiniu apvadu
- 1 tipas, visas vandens kiekis 6 / 4 l, pagal EN 997
- 2 tipas pagal EN 997

#### Tiekiamas komplektas

- Keraminis WC puodas

Gaminio Nr.	Spalva / paviršius	B [cm]	H [cm]	T [cm]	EUR/Vnt.
500.260.01.7	balta	35,8	33,2	53	117,54

Tiekama nuo Balandis 2023

#### Užsakyti papildomai

- WC puodų dangtis

#### Galima derinti su





- Geberit Selnova WC puodų dangtis su lankstais iš plastiko, tvirtinimas iš apačios → P. 284
- Geberit Selnova WC puodų dangtis, tvirtinimas iš viršaus → P. 285
- Geberit Selnova WC puodų dangtis su papildoma sėdyne vaikams, tvirtinimas iš viršaus → P. 286
- Geberit Selnova WC puodų dangtis, tvirtinimas iš apačios → P. 284
- Geberit AquaClean Tuma Comfort WC puodų dangtis su apiplovimo funkcija → P. 418
- Geberit AquaClean Tuma Classic WC puodų dangtis su apiplovimo funkcija → P. 420
- Geberit AquaClean 4000 WC puodų dangtis su apiplovimo funkcija → P. 422

Asortimento apžvalga – Geberit Selnova pakabinami WC puodai ir WC puodų dangčiai

Grupė, Sausis 2023

	Geberit Selnova pakabinamas WC puodas Premium, uždara forma, Rimfree	Geberit Selnova pakabinamas WC puodas Premium, pusiau uždara forma, Rimfree	Geberit Selnova pakabinamas WC puodas, Rimfree	Geberit Selnova pakabinamas WC puodas	Geberit Selnova pakabinamas WC puodas, paaukštin-tas modelis, uždara forma, Rimfree
Balta	502.035.00.1	501.545.01.1	501.045.00.7	500.260.01.7	500.694.01.2
					
	→ P. 268	→ P. 268	→ P. 269	→ P. 270	→ P. 272

Geberit Selnova

Geberit Selnova WC puodų dangtis su lankstais iš plastiko, tvirtinimas iš apačios	Be švelnaus uždarymo mechanizmo	balta	500.330.01.1		→ P. 284				✓	✓	
Geberit Selnova WC puodų dangtis, tvirtinimas iš apačios	Be švelnaus uždarymo mechanizmo	balta	500.331.01.1		→ P. 284				✓	✓	
Geberit Selnova WC puodų dangtis, tvirtinimas iš viršaus	Be švelnaus uždarymo mechanizmo	balta	500.337.01.1		→ P. 285	✓	✓	✓	✓	✓	✓
	Su švelnaus uždarymo mechanizmu	balta	500.333.01.1		→ P. 285	✓	✓	✓	✓	✓	✓
	Su švelnaus uždarymo mechanizmu, sparčiojo atpalaidavimo lankstais	balta	500.335.01.1		→ P. 285	✓	✓	✓	✓	✓	✓
Geberit Selnova WC puodų dangtis su papildoma sėdyne vaikams, tvirtinimas iš viršaus	Su švelnaus uždarymo mechanizmu, sparčiojo atpalaidavimo lankstais	balta	500.339.01.1		→ P. 286	✓	✓	✓	✓	✓	✓

✓ Suderinama

## Didesnio aukščio pakabinami WC puodai

### Geberit Selnova pakabinamas WC puodas, paaukštintas modelis, uždara forma, Rimfree

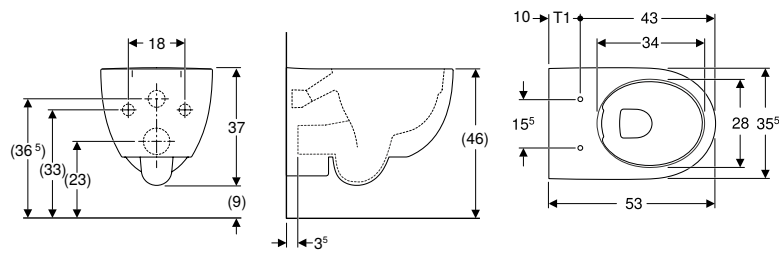

#### Naudojimo tikslai

- Potinkiniams bakeliams
- Slėginėms vandens nuleidimo sistemoms

#### Techniniai duomenys

Produkto medžiaga	Sanitarinė keramika
-------------------	---------------------

#### Savybės

- Pakabinama (-as)
- Rimfree
- Greitas montavimas su WC puodams skirtais EFF3 tipo Geberit montavimo elementais
- 1 tipas, visas vandens kiekis 6 l, pagal EN 997
- Uždara forma
- Paaukštinta 46 cm viršutinė keramikos briauna esant standartiniam tvirtinimo aukščiui

Gaminio Nr.	Spalva / paviršius	B [cm]	H [cm]	T [cm]	EUR/Vnt.
500.694.01.2	balta	35,5	37	53	406,58

#### Užsakyti papildomai

- Keraminis WC puodas
- WC puodų dangtis

#### Galima derinti su

- Geberit Selnova WC puodų dangtis, tvirtinimas iš viršaus → P. 285
- Geberit Selnova WC puodų dangtis su papildoma sėdyne vaikams, tvirtinimas iš viršaus → P. 286
- Geberit AquaClean Tuma Comfort WC puodų dangtis su apiplovimo funkcija → P. 418
- Geberit AquaClean Tuma Classic WC puodų dangtis su apiplovimo funkcija → P. 420



- Atsižvelgiant į montavimo situaciją, montuojant reikia papildomai užsakyti prailgintą nuotekų jungtį 30 cm

## Pastatomi WC puodai

### Naujiena

### Geberit Selnova pastatomas WC puodas, nuotakas horizontalus, pusiau uždara forma, Rimfree

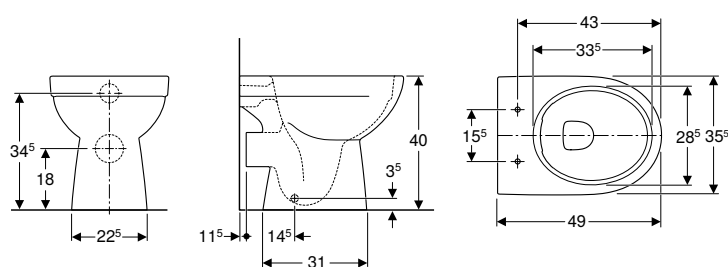

#### Naudojimo tikslai

- Išoriniams ir potinkiniams bakeliams
- Potinkiniams vandens nuleidimo mygtukams

#### Tiekiamas komplektas

- Keraminis WC puodas
- Tvirtinimai

#### Savybės

- Pastatoma (-as) ant grindų
- Rimfree
- Nuplauna su 4,5 l
- 1 tipas, visas vandens kiekis 6 / 5 l, pagal EN 997
- Nuotakas horizontalus
- Pusiau uždara forma

Gaminio Nr.	Spalva / paviršius	B [cm]	H [cm]	T [cm]	EUR/Vnt.
500.480.01.7	balta	35,5	40	49	152,52

Tiekama nuo Balandis 2023

#### Užsakyti papildomai

- WC puodų dangtis

#### Galima derinti su

- Geberit Selnova WC puodų dangtis, tvirtinimas iš apačios → P. 284
- Geberit Selnova WC puodų dangtis, tvirtinimas iš viršaus → P. 285
- Geberit Selnova WC puodų dangtis su lankstais iš plastiko, tvirtinimas iš apačios → P. 284
- Geberit Selnova WC puodų dangtis su papildoma sėdyne vaikams, tvirtinimas iš viršaus → P. 286

## Naujiena

### Geberit Selnova pastatomas WC puodas, vertikalus nuotakas, pusiau uždara forma, Rimfree

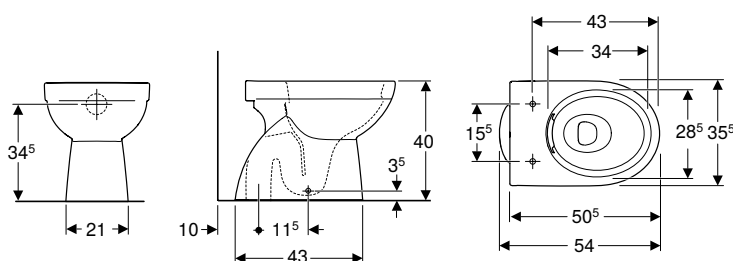

#### Naudojimo tikslai

- Išoriniams ir potinkiniams bakeliams
- Potinkiniams vandens nuleidimo mygtukams

#### Techniniai duomenys

Produkto medžiaga	Sanitarinė keramika
-------------------	---------------------

#### Savybės

- Pastatoma (-as) ant grindų
- Rimfree
- Nuotakas vertikalus
- Pusiau uždara forma
- 1 tipas, visas vandens kiekis 6 / 5 / 4 l, pagal EN 997
- Paslėpti tvirtinimai

#### Tiekiamas komplektas

- Keraminis WC puodas
- Tvirtinimai

Gaminio Nr.	Spalva / paviršius	B [cm]	H [cm]	T [cm]	EUR/Vnt.
500.399.01.7	balta	35,5	40	54	153,08

Tiekiamą nuo Balandis 2023

#### Užsakyti papildomai

- WC puodų dangtis

#### Galima derinti su

- Geberit Selnova WC puodų dangtis, tvirtinimas iš viršaus → P. 285
- Geberit Selnova WC puodų dangtis su papildoma sėdyne vaikams, tvirtinimas iš viršaus → P. 286
- Geberit Selnova WC puodų dangtis, tvirtinimas iš apačios → P. 284
- Geberit Selnova WC puodų dangtis su lankstais iš plastiko, tvirtinimas iš apačios → P. 284
- Geberit AquaClean Tuma Comfort WC puodų dangtis su apiplovimo funkcija → P. 418
- Geberit AquaClean Tuma Classic WC puodų dangtis su apiplovimo funkcija → P. 420
- Geberit AquaClean 4000 WC puodų dangtis su apiplovimo funkcija → P. 422



## Naujiena

### Geberit Selnova pastatomas WC puodas Premium, priglaudžiamas prie sienos, universalus nuotakas, uždara forma, Rimfree

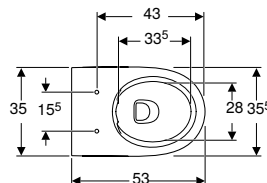
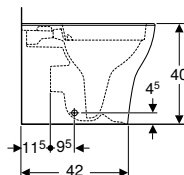
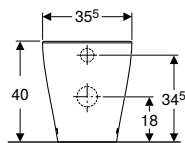

#### Naudojimo tikslai

- Potinkiniams bakeliams
- Potinkiniams vandens nuleidimo mygtukams

#### Techniniai duomenys

Produkto medžiaga	Sanitarinė keramika
-------------------	---------------------

#### Savybės

- Pastatoma (-as) ant grindų
- Pristatoma (-as) prie sienos
- Rimfree
- 1 tipas, visas vandens kiekis 6 / 5 / 4 l, pagal EN 997
- Universalus nuotakas
- Uždara forma
- Paslėpti tvirtinimai

#### Tiekiamas komplektas

- Keraminis WC puodas

Gaminio Nr.	Spalva / paviršius	B [cm]	H [cm]	T [cm]	EUR/Vnt.
502.036.00.1	balta	35,5	40	53	246,07

Tiekama nuo Balandis 2023

#### Užsakyti papildomai

- WC puodų dangtis

#### Galima derinti su

- Geberit Selnova WC puodų dangtis, tvirtinimas iš viršaus → P. 285
- Geberit Selnova WC puodų dangtis su papildoma sėdyne vaikams, tvirtinimas iš viršaus → P. 286
- Geberit AquaClean Tuma Comfort WC puodų dangtis su apiplovimo funkcija → P. 418
- Geberit AquaClean Tuma Classic WC puodų dangtis su apiplovimo funkcija → P. 420

#### Priedai

- Priedų apžvalga – Geberit Selnova WC puodai su nuotekų jungtimis → P. 267

## Naujiena

### Geberit Selnova pastatomas WC puodas, priglaudžiamas prie sienos, universalus nuotakas, pusiau uždara forma, Rimfree

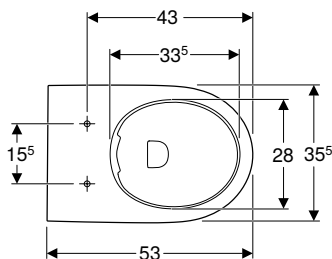
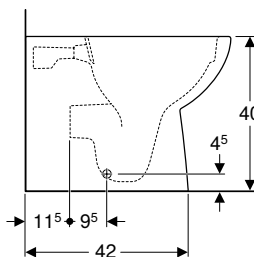
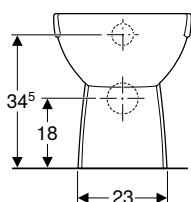

#### Techniniai duomenys

Produkto medžiaga	Sanitarinė keramika
-------------------	---------------------

#### Tiekiamas komplektas

- Keraminis WC puodas
- Tvirtinimai

#### Savybės

- Pristatoma (-as) prie sienos
- Pastatoma (-as) ant grindų
- Rimfree
- 1 tipas, visas vandens kiekis 6 / 5 / 4 l, pagal EN 997
- Universalus nuotakas
- 2 tipas pagal EN 997
- Pusiau uždara forma
- Paslėpti tvirtinimai

Gaminio Nr.	Spalva / paviršius	B [cm]	H [cm]	T [cm]	EUR/Vnt.
500.393.01.7	balta	35,5	40	53	175,33

Tiekama nuo Balandis 2023

#### Užsakyti papildomai

- WC puodų dangtis

#### Galima derinti su

- Geberit Selnova WC puodų dangtis, tvirtinimas iš viršaus → P. 285
- Geberit Selnova WC puodų dangtis su papildoma sėdyne vaikams, tvirtinimas iš viršaus → P. 286
- Geberit AquaClean Tuma Comfort WC puodų dangtis su apiplovimo funkcija → P. 418
- Geberit AquaClean Tuma Classic WC puodų dangtis su apiplovimo funkcija → P. 420
- Geberit AquaClean 4000 WC puodų dangtis su apiplovimo funkcija → P. 422

#### Priedai

- Priedų apžvalga – Geberit Selnova WC puodai su nuotekų jungtimis → P. 267

## Naujiena

### Geberit Selnova pastatomas WC puodas, prigludžiamas prie sienos, nuotakas horizontalus, pusiau uždara forma

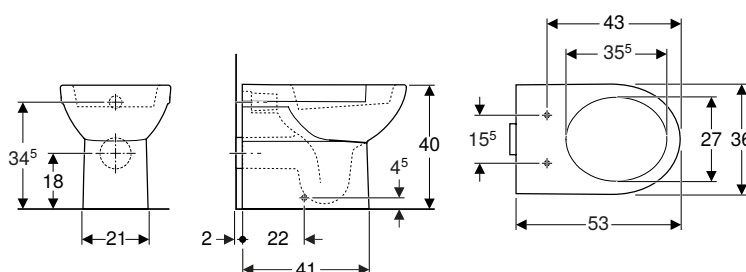

#### Naudojimo tikslai

- Potinkiniams bakeliams

#### Techniniai duomenys

Produkto medžiaga	Sanitarinė keramika
-------------------	---------------------

#### Savybės

- Pastatoma (-as) ant grindų
- Su vidiniu apvadu
- 2 tipas pagal EN 997
- 1 tipas, visas vandens kiekis 6 l, pagal EN 997
- Nuotakas horizontalus
- Pusiau uždara forma

#### Tiekiamas komplektas

- Keraminis WC puodas
- Tvirtinimai

Gaminio Nr.	Spalva / paviršius	B [cm]	H [cm]	T [cm]	EUR/Vnt.
500.286.01.7	balta	35,5	40	53	158,66

Tiekama nuo Balandis 2023

#### Užsakyti papildomai

- WC puodų dangtis

#### Galima derinti su

- Geberit Selnova WC puodų dangtis su lankstais iš plastiko, tvirtinimas iš apačios → P. 284
- Geberit Selnova WC puodų dangtis, tvirtinimas iš viršaus → P. 285
- Geberit Selnova WC puodų dangtis su papildoma sėdyne vaikams, tvirtinimas iš viršaus → P. 286
- Geberit Selnova WC puodų dangtis, tvirtinimas iš apačios → P. 284
- Geberit AquaClean Tuma Comfort WC puodų dangtis su apiplovimo funkcija → P. 418
- Geberit AquaClean Tuma Classic WC puodų dangtis su apiplovimo funkcija → P. 420
- Geberit AquaClean 4000 WC puodų dangtis su apiplovimo funkcija → P. 422

## Naujiena

### Geberit Selnova pastatomas WC puodas išoriniam keraminiam bakeliui, universalus nuotakas, dengtas, pusiau uždara forma, Rimfree

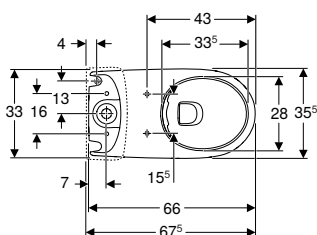
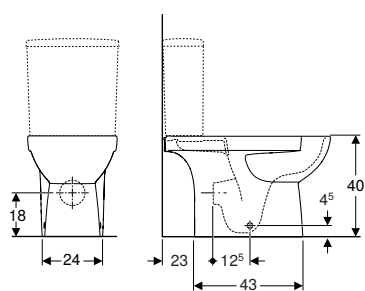

#### Naudojimo tikslai

- WC puodų keraminiams bakeliams

#### Techniniai duomenys

Produkto medžiaga	Sanitarinė keramika
-------------------	---------------------

#### Savybės

- Pastatoma (-as) ant grindų
- Rimfree
- 1 tipas, visas vandens kiekis 6 l, pagal EN 997
- Universalus nuotakas
- Pusiau uždara forma
- Paslėpti tvirtinimai

#### Tiekiamas komplektas

- Keraminis WC puodas
- Tvirtinimai

Gaminio Nr.	Spalva / paviršius	B [cm]	H [cm]	T [cm]	EUR/Vnt.
500.488.01.7	balta	35,5	40	66	150,27

Tiekama nuo Balandis 2023

#### Užsakyti papildomai

- Bakelis
- WC puodų dangtis

#### Galima derinti su

- Geberit Selnova Square keraminis bakelis WC puodui, dviejų kiekių nuleidimo funkcija, vandens tiekimo jungtis apačioje → P. 324
- Geberit Selnova Square keraminis bakelis WC puodui, dviejų kiekių nuleidimo funkcija, šoniniu pajungimu, apsukamas, skirtas Rimfree WC puodui → P. 324
- Geberit Selnova WC puodų dangtis, tvirtinimas iš viršaus → P. 285
- Geberit Selnova WC puodų dangtis su papildoma sėdyne vaikams, tvirtinimas iš viršaus → P. 286
- Geberit Selnova WC puodų dangtis, tvirtinimas iš apačios → P. 284
- Geberit Selnova WC puodų dangtis su lankstais iš plastiko, tvirtinimas iš apačios → P. 284

#### Priedai

- Priedų apžvalga – Geberit Selnova WC puodai su nuotekų jungtimis → P. 267

## Naujiena

### Geberit Selnova pastatomas WC puodas keraminiam bakeliui WC puodui, nuotakas horizontalus, pusiau uždara forma, Rimfree

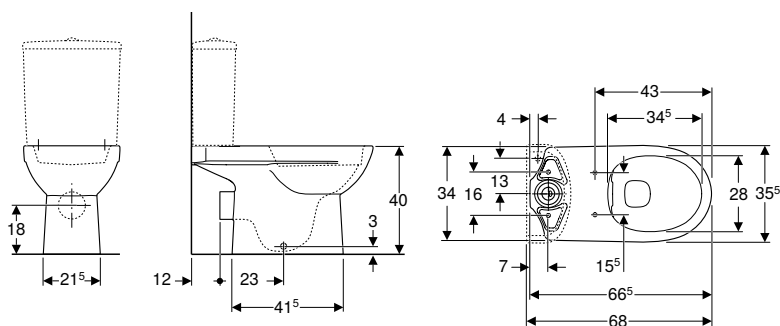

#### Naudojimo tikslai

- WC puodų keraminiams bakeliams

#### Techniniai duomenys

Produkto medžiaga	Sanitarinė keramika
-------------------	---------------------

#### Savybės

- Pastatoma (-as) ant grindų
- Rimfree
- 1 tipas, visas vandens kiekis 6 l, pagal EN 997
- 2 tipas pagal EN 997
- Nuotakas horizontalus
- Pusiau uždara forma

#### Tiekiamas komplektas

- Keraminis WC puodas
- Tvirtinimai

Gaminio Nr.	Spalva / paviršius	B [cm]	H [cm]	T [cm]	EUR/Vnt.
500.285.01.7	balta	36	40	68	146,92

Tiekama nuo Balandis 2023

#### Užsakyti papildomai

- Bakelis
- WC puodų dangtis

#### Galima derinti su

- Geberit Selnova Square keraminis bakelis WC puodui, dviejų kiekų nuleidimo funkcija, vandens tiekimo jungtis apačioje → P. 324
- Geberit Selnova Square keraminis bakelis WC puodui, dviejų kiekų nuleidimo funkcija, šoniniu pajungimu, apsukamas, skirtas Rimfree WC puodui → P. 324
- Geberit Selnova Square keraminis bakelis WC puodui, dviejų kiekų nuleidimo funkcija, vandens tiekimo jungtis viršuje → P. 323
- Geberit Selnova keraminis bakelis WC puodui, dviejų kiekų nuleidimo funkcija, vandens tiekimo jungtis apačioje → P. 287
- Geberit Selnova keraminis bakelis WC puodui, dviejų kiekų nuleidimo funkcija, vandens tiekimo jungtis viršuje → P. 287
- Geberit Selnova WC puodų dangtis su lankstais iš plastiko, tvirtinimas iš apačios → P. 284
- Geberit Selnova WC puodų dangtis, tvirtinimas iš apačios → P. 284
- Geberit Selnova WC puodų dangtis, tvirtinimas iš viršaus → P. 285
- Geberit Selnova WC puodų dangtis su papildoma sėdyne vaikams, tvirtinimas iš viršaus → P. 286
- Geberit AquaClean Tuma Comfort WC puodų dangtis su apiplovimo funkcija → P. 418
- Geberit AquaClean Tuma Classic WC puodų dangtis su apiplovimo funkcija → P. 420
- Geberit AquaClean 4000 WC puodų dangtis su apiplovimo funkcija → P. 422

#### Priedai

- Priedų apžvalga – Geberit Selnova WC puodai su nuotekų jungtimis → P. 267

## Naujiena

### Geberit Selnova pastatomas WC puodas išoriniam keraminiam bakeliui, nuotakas horizontalus, pusiau uždara forma

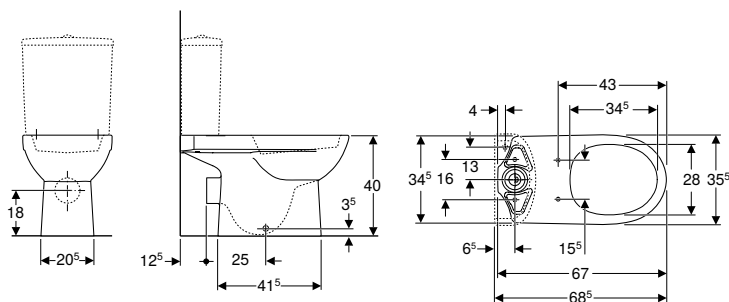

#### Naudojimo tikslai

- WC puodų keraminiam bakeliams

#### Techniniai duomenys

Produkto medžiaga	Sanitarinė keramika
-------------------	---------------------

#### Savybės

- Pastatoma (-as) ant grindų
- Su vidiniu apvadu
- 1 tipas, visas vandens kiekis 6 l, pagal EN 997
- 2 tipas pagal EN 997
- Nuotakas horizontalus
- Pusiau uždara forma

#### Tiekiamas komplektas

- Keraminis WC puodas
- Tvirtinimai

Gaminio Nr.	Spalva / paviršius	B [cm]	H [cm]	T [cm]	EUR/Vnt.
500.287.01.7	balta	36	40	68	105,78

Tiekama nuo Balandis 2023

#### Užsakyti papildomai

- Bakelis
- WC puodų dangtis

#### Galima derinti su

- Geberit Selnova Square keraminis bakelis WC puodui, dviejų kiekių nuleidimo funkcija, vandens tiekimo jungtis apačioje → P. 324
- Geberit Selnova Square keraminis bakelis WC puodui, dviejų kiekių nuleidimo funkcija, vandens tiekimo jungtis viršuje → P. 323
- Geberit Selnova keraminis bakelis WC puodui, dviejų kiekių nuleidimo funkcija, vandens tiekimo jungtis apačioje → P. 287
- Geberit Selnova keraminis bakelis WC puodui, dviejų kiekių nuleidimo funkcija, vandens tiekimo jungtis viršuje → P. 287
- Geberit Selnova WC puodų dangtis su lankstais iš plastiko, tvirtinimas iš apačios → P. 284
- Geberit Selnova WC puodų dangtis, tvirtinimas iš viršaus → P. 285
- Geberit Selnova WC puodų dangtis, tvirtinimas iš apačios → P. 284
- Geberit Selnova WC puodų dangtis su papildoma sėdyne vaikams, tvirtinimas iš viršaus → P. 286
- Geberit AquaClean Tuma Comfort WC puodų dangtis su apiplovimo funkcija → P. 418
- Geberit AquaClean Tuma Classic WC puodų dangtis su apiplovimo funkcija → P. 420
- Geberit AquaClean 4000 WC puodų dangtis su apiplovimo funkcija → P. 422

#### Priedai

- Priedų apžvalga – Geberit Selnova WC puodai su nuotekų jungtimis → P. 267

## Naujiena

### Geberit Selnova pastatomas WC puodas išoriniam keraminiam bakeliui, vertikalus nuotakas, pusiau uždara forma

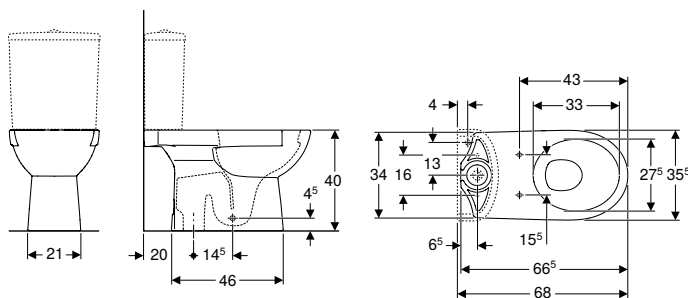

#### Naudojimo tikslai

- WC puodų keraminiams bakeliams

#### Techniniai duomenys

Produkto medžiaga	Sanitarinė keramika
-------------------	---------------------

#### Savybės

- Pastatoma (-as) ant grindų
- Su vidiniu apvadu
- Nuotakas vertikalus
- 1 tipas, visas vandens kiekis 6 l, pagal EN 997
- 2 tipas pagal EN 997
- Pusiau uždara forma

#### Tiekiamas komplektas

- Keraminis WC puodas
- Tvirtinimai

Gaminio Nr.	Spalva / paviršius	B [cm]	H [cm]	T [cm]	EUR/Vnt.
500.151.01.7	balta	35,6	40	66,5	105,78

Tiekiamas nuo Balandis 2023

#### Užsakyti papildomai

- Bakelis
- WC puodų dangtis

#### Galima derinti su

- Geberit Selnova Square keraminis bakelis WC puodui, dviejų kiekių nuleidimo funkcija, vandens tiekimo jungtis apačioje → P. 324
- Geberit Selnova Square keraminis bakelis WC puodui, dviejų kiekių nuleidimo funkcija, vandens tiekimo jungtis viršuje → P. 323
- Geberit Selnova keraminis bakelis WC puodui, dviejų kiekių nuleidimo funkcija, vandens tiekimo jungtis apačioje → P. 287
- Geberit Selnova keraminis bakelis WC puodui, dviejų kiekių nuleidimo funkcija, vandens tiekimo jungtis viršuje → P. 287
- Geberit Selnova WC puodų dangtis su lankstais iš plastiko, tvirtinimas iš apačios → P. 284
- Geberit Selnova WC puodų dangtis, tvirtinimas iš viršaus → P. 285
- Geberit Selnova WC puodų dangtis, tvirtinimas iš apačios → P. 284
- Geberit Selnova WC puodų dangtis su papildoma sėdyne vaikams, tvirtinimas iš viršaus → P. 286

## Naujiena

### Geberit Selnova pastatomas WC puodas išoriniam keraminiam bakeliui, nuotakas horizontalus, Rimfree

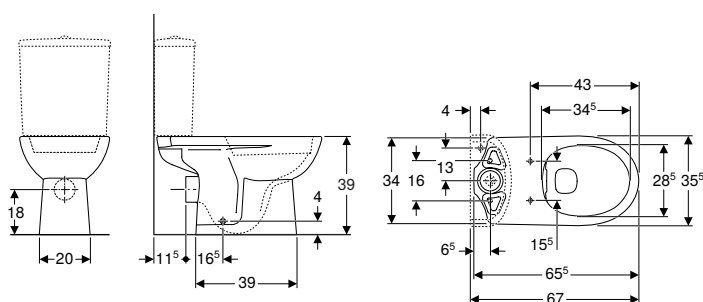

#### Naudojimo tikslai

- WC puodų keraminiams bakeliams

#### Techniniai duomenys

Produkto medžiaga	Sanitarinė keramika
-------------------	---------------------

#### Savybės

- Pastatoma (-as) ant grindų
- Rimfree
- 1 tipas, visas vandens kiekis 6 l, pagal EN 997
- 2 tipas pagal EN 997
- Nuotakas horizontalus

#### Tiekiamas komplektas

- Keraminis WC puodas

Gaminio Nr.	Spalva / paviršius	B [cm]	H [cm]	T [cm]	EUR/Vnt.
500.283.01.5	balta	35,6	39	66,5	135,17

Tiekama nuo Balandis 2023

#### Užsakyti papildomai

- Bakelis
- WC puodų dangtis

#### Galima derinti su

- Geberit Selnova Square keraminis bakelis WC puodui, dviejų kiekių nuleidimo funkcija, šoniniu pajungimu, ap sukamas, skirtas Rimfree WC puodui → P. 324
- Geberit Selnova Square keraminis bakelis WC puodui, dviejų kiekių nuleidimo funkcija, vandens tiekimo jungtis apačioje → P. 324
- Geberit Selnova Square keraminis bakelis WC puodui, dviejų kiekių nuleidimo funkcija, vandens tiekimo jungtis viršuje → P. 323
- Geberit Selnova keraminis bakelis WC puodui, dviejų kiekių nuleidimo funkcija, vandens tiekimo jungtis apačioje → P. 287
- Geberit Selnova keraminis bakelis WC puodui, dviejų kiekių nuleidimo funkcija, vandens tiekimo jungtis viršuje → P. 287
- Geberit Selnova WC puodų dangtis su lankstais iš plastiko, tvirtinimas iš apačios → P. 284
- Geberit Selnova WC puodų dangtis, tvirtinimas iš apačios → P. 284
- Geberit Selnova WC puodų dangtis, tvirtinimas iš viršaus → P. 285
- Geberit Selnova WC puodų dangtis su papildoma sėdyne vaikams, tvirtinimas iš viršaus → P. 286

#### Priedai

- Priedų apžvalga – Geberit Selnova WC puodai su nuotekų jungtimis → P. 267

## Naujiena

### Geberit Selnova pastatomas WC puodas išoriniam keraminiam bakeliui, nuotakas horizontalus

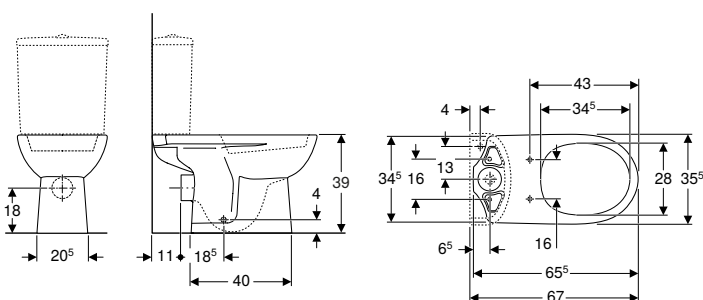

#### Naudojimo tikslai

- WC puodų keraminiams bakeliams

#### Savybės

- Pastatoma (-as) ant grindų
- Su vidiniu apvadu
- 1 tipas, visas vandens kiekis 6 l, pagal EN 997
- 2 tipas pagal EN 997
- Nuotakas horizontalus

### Techniniai duomenys

Produkto medžiaga	Sanitarinė keramika
-------------------	---------------------

### Tiekiamas komplektas

- Keraminis WC puodas

Gaminio Nr.	Spalva / paviršius	B [cm]	H [cm]	T [cm]	EUR/Vnt.
500.282.01.5	balta	36	39	67	94,03

Tiekama nuo Balandis 2023

### Užsakyti papildomai

- Bakelis
- WC puodų dangtis

### Galima derinti su

- Geberit Selnova Square keraminis bakelis WC puodui, dviejų kiekų nuleidimo funkcija, vandens tiekimo jungtis apačioje → P. 324
- Geberit Selnova Square keraminis bakelis WC puodui, dviejų kiekų nuleidimo funkcija, vandens tiekimo jungtis viršuje → P. 323
- Geberit Selnova keraminis bakelis WC puodui, dviejų kiekų nuleidimo funkcija, vandens tiekimo jungtis apačioje → P. 287
- Geberit Selnova keraminis bakelis WC puodui, dviejų kiekų nuleidimo funkcija, vandens tiekimo jungtis viršuje → P. 287
- Geberit Selnova WC puodų dangtis su lankstais iš plastiko, tvirtinimas iš apačios → P. 284
- Geberit Selnova WC puodų dangtis, tvirtinimas iš apačios → P. 284
- Geberit Selnova WC puodų dangtis, tvirtinimas iš viršaus → P. 285
- Geberit Selnova WC puodų dangtis su papildoma sėdyne vaikams, tvirtinimas iš viršaus → P. 286
- Geberit AquaClean 4000 WC puodų dangtis su apiplovimo funkcija → P. 422

### Priedai

- Priedų apžvalga – Geberit Selnova WC puodai su nuotekų jungtimis → P. 267

## Naujiena

### Geberit Selnova pastatomas WC puodas išoriniam keraminiam bakeliui, vertikalus nuotakas

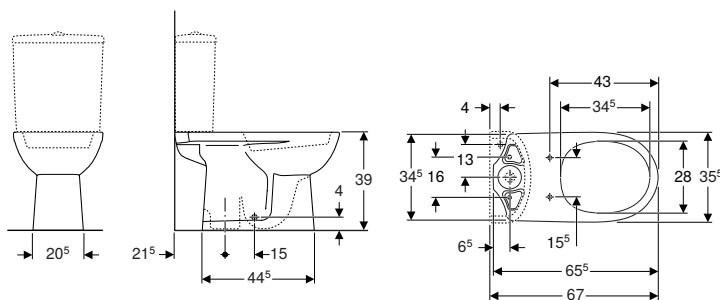

### Naudojimo tikslai

- WC puodų keraminiam bakeliams

### Techniniai duomenys

Produkto medžiaga	Sanitarinė keramika
-------------------	---------------------

### Savybės

- Pastatoma (-as) ant grindų
- Su vidiniu apvadu
- Nuotakas vertikalus
- 1 tipas, visas vandens kiekis 6 l, pagal EN 997
- 2 tipas pagal EN 997

### Tiekiamas komplektas

- Keraminis WC puodas

Gaminio Nr.	Spalva / paviršius	B [cm]	H [cm]	T [cm]	EUR/Vnt.
500.281.01.7	balta	36	39	67	94,03

Tiekama nuo Balandis 2023

### Užsakyti papildomai

- Bakelis
- WC puodų dangtis







### Galima derinti su

- Geberit Selnova Square keraminis bakelis WC puodui, dviejų kiekų nuleidimo funkcija, vandens tiekimo jungtis apačioje → P. 324
- Geberit Selnova Square keraminis bakelis WC puodui, dviejų kiekų nuleidimo funkcija, vandens tiekimo jungtis viršuje → P. 323
- Geberit Selnova keraminis bakelis WC puodui, dviejų kiekų nuleidimo funkcija, vandens tiekimo jungtis apačioje → P. 287
- Geberit Selnova keraminis bakelis WC puodui, dviejų kiekų nuleidimo funkcija, vandens tiekimo jungtis viršuje → P. 287
- Geberit Selnova WC puodų dangtis su lankstais iš plastiko, tvirtinimas iš apačios → P. 284
- Geberit Selnova WC puodų dangtis, tvirtinimas iš apačios → P. 284
- Geberit Selnova WC puodų dangtis, tvirtinimas iš viršaus → P. 285
- Geberit Selnova WC puodų dangtis su papildoma sėdyne vaikams, tvirtinimas iš viršaus → P. 286
- Geberit AquaClean 4000 WC puodų dangtis su apiplovimo funkcija → P. 422



**Asortimento apžvalga – Geberit Selnova pastatomi WC puodai ir WC puodų dangčiai**

Grupė, Sausis 2023

						Geberit Selnova pastatomas WC puodas, nuotakas horizontalus, pusiau uždara forma, Rimfree	Geberit Selnova pastatomas WC puodas, vertikalus nuotakas, pusiau uždara forma, Rimfree	Geberit Selnova pastatomas WC puodas Premium, priglaudžiamas prie sienos, universalus nuotakas, uždara forma, Rimfree	
<b>Balta</b>						500.480.01.7	500.399.01.7	502.036.00.1	
									
						→ P. 272	→ P. 273	→ P. 274	
Geberit Selnova WC puodų dangtis su lankstais iš plastiko, tvirtinimas iš apačios	Be švelnaus uždarymo mechanizmo	balta	500.330.01.1		→ P. 284	✓	✓		
Geberit Selnova WC puodų dangtis, tvirtinimas iš apačios	Be švelnaus uždarymo mechanizmo	balta	500.331.01.1		→ P. 284	✓	✓		
Geberit Selnova WC puodų dangtis, tvirtinimas iš viršaus	Be švelnaus uždarymo mechanizmo	balta	500.337.01.1		→ P. 285	✓	✓	✓	
	Su švelnaus uždarymo mechanizmu	balta	500.333.01.1		→ P. 285	✓	✓	✓	
	Su švelnaus uždarymo mechanizmu, sparčiojo atpalaidavimo lankstais	balta	500.335.01.1		→ P. 285	✓	✓	✓	
Geberit Selnova WC puodų dangtis su papildoma sėdyne vaikams, tvirtinimas iš viršaus	Su švelnaus uždarymo mechanizmu, sparčiojo atpalaidavimo lankstais	balta	500.339.01.1		→ P. 286	✓	✓	✓	
✓ Suderinama									

	Geberit Selnova pastatomas WC puodas, priglaudžiamas prie sienos, universalus nuotakas, pusiau uždara forma, Rimfree	Geberit Selnova pastatomas WC puodas, priglaudžiamas prie sienos, nuotakas horizontalus, pusiau uždara forma	Geberit Selnova pastatomas WC puodas išoriniam keraminiam bakeliui, universalus nuotakas, dengtas, pusiau uždara forma, Rimfree	Geberit Selnova pastatomas WC puodas keraminiam bakeliui WC puodui, nuotakas horizontalus, pusiau uždara forma, Rimfree	Geberit Selnova pastatomas WC puodas išoriniam keraminiam bakeliui, nuotakas horizontalus, Rimfree	Geberit Selnova pastatomas WC puodas išoriniam keraminiam bakeliui, nuotakas horizontalus, pusiau uždara forma	Geberit Selnova pastatomas WC puodas išoriniam keraminiam bakeliui, vertikalus nuotakas, pusiau uždara forma	Geberit Selnova pastatomas WC puodas išoriniam keraminiam bakeliui, nuotakas horizontalus	Geberit Selnova pastatomas WC puodas išoriniam keraminiam bakeliui, vertikalus nuotakas
	500.393.01.7	500.286.01.7	500.488.01.7	500.285.01.7	500.283.01.5	500.287.01.7	500.151.01.7	500.282.01.5	500.281.01.7
									
	→ P. 274	→ P. 275	→ P. 276	→ P. 277	→ P. 280	→ P. 278	→ P. 279	→ P. 280	→ P. 281
		✓	✓	✓	✓	✓	✓	✓	✓
		✓	✓	✓	✓	✓	✓	✓	✓
	✓	✓	✓	✓	✓	✓	✓	✓	✓
	✓	✓	✓	✓	✓	✓	✓	✓	✓
	✓	✓	✓	✓	✓	✓	✓	✓	✓
	✓	✓	✓	✓	✓	✓	✓	✓	✓
	✓	✓	✓	✓	✓	✓	✓	✓	✓

## WC puodų dangčiai

### Geberit Selnova WC puodų dangtis su lankstais iš plastiko, tvirtinimas iš apačios

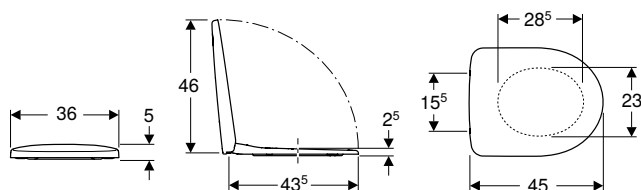

#### Techniniai duomenys

Produkto medžiaga	Duroplastas
Tvirtinimo atstumas	15,5 cm

#### Tiekiamas komplektas

- WC puodų dangtis

#### Savybės

- Uždaro tipo WC puodų dangtis dengiantis sėdyne
- Lankstai iš plastiko

Gaminio Nr.	Spalva / paviršius	Greito nuėmimo vyriai	Švelnaus uždarymo mechanizmas	Tvirtinimas	Lankstų medžiaga	EUR/Vnt.
500.330.01.1	balta / plastikas	ne	ne	iš apačios	Plastikas	35,26

#### Galima derinti su

- Geberit Selnova pakabinamas WC puodas, Rimfree → P. 269
- Geberit Selnova pakabinamas WC puodas → P. 270
- Geberit Selnova pastatomas WC puodas, priglaudžiamas prie sienos, nuotakas horizontalus, pusiau uždara forma → P. 275
- Geberit Selnova pastatomas WC puodas, nuotakas horizontalus, pusiau uždara forma, Rimfree → P. 272
- Geberit Selnova pastatomas WC puodas, vertikalus nuotakas, pusiau uždara forma, Rimfree → P. 273
- Geberit Selnova pastatomas WC puodas išoriniam keraminiam bakeliui, universalus nuotakas, dengtas, pusiau uždara forma, Rimfree → P. 276
- Geberit Selnova pastatomas WC puodas keraminiam bakeliui WC puodui, nuotakas horizontalus, pusiau uždara forma, Rimfree → P. 277
- Geberit Selnova pastatomas WC puodas išoriniam keraminiam bakeliui, nuotakas horizontalus, pusiau uždara forma → P. 278
- Geberit Selnova pastatomas WC puodas išoriniam keraminiam bakeliui, vertikalus nuotakas, pusiau uždara forma → P. 279
- Geberit Selnova pastatomas WC puodas išoriniam keraminiam bakeliui, nuotakas horizontalus, Rimfree → P. 280
- Geberit Selnova pastatomas WC puodas išoriniam keraminiam bakeliui, nuotakas horizontalus → P. 280
- Geberit Selnova pastatomas WC puodas išoriniam keraminiam bakeliui, vertikalus nuotakas → P. 281

### Geberit Selnova WC puodų dangtis, tvirtinimas iš apačios

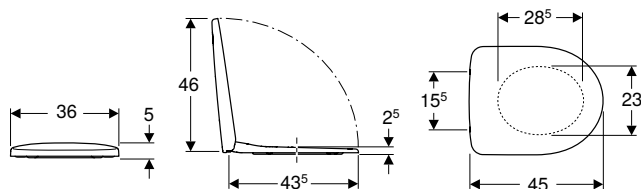

#### Techniniai duomenys

Produkto medžiaga	Duroplastas
Tvirtinimo atstumas	15,5 cm

#### Tiekiamas komplektas

- WC puodų dangtis

#### Savybės

- Uždaro tipo WC puodų dangtis dengiantis sėdyne
- Lankstai iš metalo

Gaminio Nr.	Spalva / paviršius	Greito nuėmimo vyriai	Švelnaus uždarymo mechanizmas	Tvirtinimas	Lankstų medžiaga	EUR/Vnt.
500.331.01.1	balta / blizgus	ne	ne	iš apačios	Metalas	47,00

#### Galima derinti su

- Geberit Selnova pakabinamas WC puodas, Rimfree → P. 269
- Geberit Selnova pakabinamas WC puodas → P. 270
- Geberit Selnova pastatomas WC puodas, priglaudžiamas prie sienos, nuotakas horizontalus, pusiau uždara forma → P. 275
- Geberit Selnova pastatomas WC puodas, nuotakas horizontalus, pusiau uždara forma, Rimfree → P. 272
- Geberit Selnova pastatomas WC puodas, vertikalus nuotakas, pusiau uždara forma, Rimfree → P. 273
- Geberit Selnova pastatomas WC puodas išoriniam keraminiam bakeliui, universalus nuotakas, dengtas, pusiau uždara forma, Rimfree → P. 276
- Geberit Selnova pastatomas WC puodas keraminiam bakeliui WC puodui, nuotakas horizontalus, pusiau uždara forma, Rimfree → P. 277
- Geberit Selnova pastatomas WC puodas išoriniam keraminiam bakeliui, nuotakas horizontalus, pusiau uždara forma → P. 278
- Geberit Selnova pastatomas WC puodas išoriniam keraminiam bakeliui, vertikalus nuotakas, pusiau uždara forma → P. 279
- Geberit Selnova pastatomas WC puodas išoriniam keraminiam bakeliui, nuotakas horizontalus, Rimfree → P. 280
- Geberit Selnova pastatomas WC puodas išoriniam keraminiam bakeliui, nuotakas horizontalus → P. 280
- Geberit Selnova pastatomas WC puodas išoriniam keraminiam bakeliui, vertikalus nuotakas → P. 281

## Geberit Selnova WC puodų dangtis, tvirtinimas iš viršaus

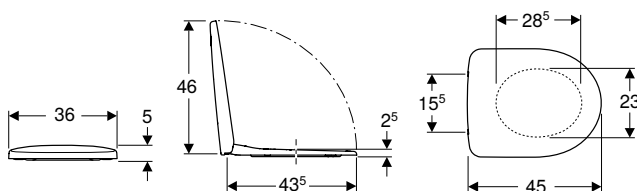

### Techniniai duomenys

Produkto medžiaga	Duroplastas
Tvirtinimo atstumas	15,5 cm

### Tiekiamas komplektas

- WC puodų dangtis

### Savybės

- Uždaro tipo WC puodų dangtis dengiantis sėdynę
- Lankstai iš metalo

Gaminio Nr.	Spalva / paviršius	Greito nuė- mimo vyriai	Švelnaus uždary- mo mechanizmas	Tvirtini- mas	Lankstų medžiaga	EUR/Vnt.
500.333.01.1	balta / blizgus	ne	taip	iš viršaus	Chromuotas žalvaris	76,42
500.335.01.1	balta / blizgus	taip	taip	iš viršaus	Chromuotas žalvaris	94,03
500.337.01.1	balta / blizgus	ne	ne	iš viršaus	Nerūdijantysis plienas	52,89

### Galima derinti su

- Geberit Selnova Compact pakabinamas WC puodas Premium, kompaktiškas ilgis, uždara forma, Rimfree → P. 340
- Geberit Selnova Compact pakabinamas WC puodas, kompaktiškas ilgis, Rimfree → P. 340
- Geberit Selnova pakabinamas WC puodas Premium, uždara forma, Rimfree → P. 268
- Geberit Selnova pakabinamas WC puodas, paaukštintas modelis, uždara forma, Rimfree → P. 272
- Geberit Selnova pakabinamas WC puodas Premium, pusiau uždara forma, Rimfree → P. 268
- Geberit Selnova pakabinamas WC puodas, Rimfree → P. 269
- Geberit Selnova pakabinamas WC puodas → P. 270
- Geberit Selnova pastatomas WC puodas Premium, priglaudžiamas prie sienos, universalus nuotakas, uždara forma, Rimfree → P. 274
- Geberit Selnova pastatomas WC puodas, priglaudžiamas prie sienos, universalus nuotakas, pusiau uždara forma, Rimfree → P. 274
- Geberit Selnova pastatomas WC puodas, priglaudžiamas prie sienos, nuotakas horizontalus, pusiau uždara forma → P. 275
- Geberit Selnova pastatomas WC puodas, nuotakas horizontalus, pusiau uždara forma, Rimfree → P. 272
- Geberit Selnova pastatomas WC puodas, vertikalus nuotakas, pusiau uždara forma, Rimfree → P. 273
- Geberit Selnova pastatomas WC puodas išoriniam keraminiam bakeliui, universalus nuotakas, dengtas, pusiau uždara forma, Rimfree → P. 276
- Geberit Selnova pastatomas WC puodas išoriniam keraminiam bakeliui, nuotakas horizontalus, pusiau uždara forma → P. 278
- Geberit Selnova pastatomas WC puodas keraminiam bakeliui WC puodui, nuotakas horizontalus, pusiau uždara forma, Rimfree → P. 277
- Geberit Selnova pastatomas WC puodas išoriniam keraminiam bakeliui, nuotakas horizontalus, Rimfree → P. 280
- Geberit Selnova pastatomas WC puodas išoriniam keraminiam bakeliui, vertikalus nuotakas, pusiau uždara forma → P. 279
- Geberit Selnova pastatomas WC puodas išoriniam keraminiam bakeliui, nuotakas horizontalus → P. 280
- Geberit Selnova pastatomas WC puodas išoriniam keraminiam bakeliui, vertikalus nuotakas → P. 281

## Geberit Selnova WC puodų dangtis su papildoma sėdyne vaikams, tvirtinimas iš viršaus

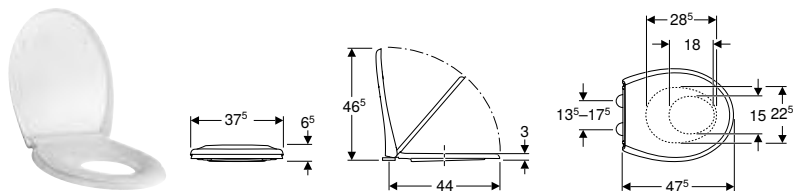

### Techniniai duomenys

Produkto medžiaga	Duroplastas
Tvirtinimo atstumas	13,5–17,5 cm

### Tiekiamas komplektas

- WC puodų dangtis

### Savybės

- Uždaro tipo WC puodų dangtis dengiantis sėdyne
- Papildoma atlenkiama sėdynė vaikams
- Integruoti magnetai apsaugo vaikišką WC puodo sėdynę nuo nuslydimo

Gaminio Nr.	Spalva / paviršius	Greito nuė- mimo vyriai	Švelnaus uždary- mo mechanizmas	Tvirtini- mas	Lankstų medžiaga	EUR/Vnt.
500.339.01.1	balta / blizgus	taip	taip	iš viršaus	Chromuotas žalvaris	117,54

### Galima derinti su

- Geberit Selnova pakabinamas WC puodas Premium, uždara forma, Rimfree → P. 268
- Geberit Selnova pakabinamas WC puodas, paaukštintas modelis, uždara forma, Rimfree → P. 272
- Geberit Selnova pakabinamas WC puodas Premium, pusiau uždara forma, Rimfree → P. 268
- Geberit Selnova pakabinamas WC puodas, Rimfree → P. 269
- Geberit Selnova pakabinamas WC puodas → P. 270
- Geberit Selnova pastatomas WC puodas Premium, priglaudžiamas prie sienos, universalus nuotakas, uždara forma, Rimfree → P. 274
- Geberit Selnova pastatomas WC puodas, priglaudžiamas prie sienos, universalus nuotakas, pusiau uždara forma, Rimfree → P. 274
- Geberit Selnova pastatomas WC puodas, priglaudžiamas prie sienos, nuotakas horizontalus, pusiau uždara forma → P. 275
- Geberit Selnova pastatomas WC puodas, nuotakas horizontalus, pusiau uždara forma, Rimfree → P. 272
- Geberit Selnova pastatomas WC puodas, vertikalus nuotakas, pusiau uždara forma, Rimfree → P. 273
- Geberit Selnova pastatomas WC puodas išoriniam keraminiam bakeliui, universalus nuotakas, dengtas, pusiau uždara forma, Rimfree → P. 276
- Geberit Selnova pastatomas WC puodas keraminiam bakeliui WC puodui, nuotakas horizontalus, pusiau uždara forma, Rimfree → P. 277
- Geberit Selnova pastatomas WC puodas išoriniam keraminiam bakeliui, nuotakas horizontalus, pusiau uždara forma → P. 278
- Geberit Selnova pastatomas WC puodas išoriniam keraminiam bakeliui, vertikalus nuotakas, pusiau uždara forma → P. 279
- Geberit Selnova pastatomas WC puodas išoriniam keraminiam bakeliui, nuotakas horizontalus, Rimfree → P. 280
- Geberit Selnova pastatomas WC puodas išoriniam keraminiam bakeliui, nuotakas horizontalus → P. 280
- Geberit Selnova pastatomas WC puodas išoriniam keraminiam bakeliui, vertikalus nuotakas → P. 281

# Išoriniai bakeliai

## Išoriniai bakeliai WC puodams, iš sanitarinės keramikos

### Geberit Selnova keraminis bakelis WC puodui, dviejų kiekių nuleidimo funkcija, vandens tiekimo jungtis apačioje

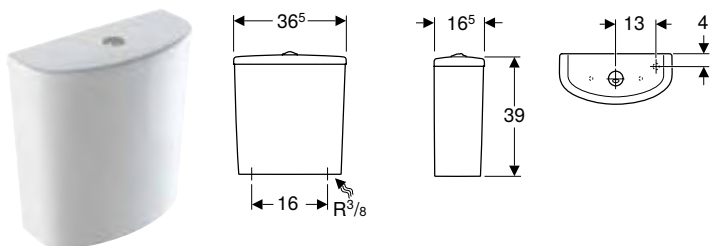

#### Naudojimo tikslai

- Tinka glausti prie sienos
- Vandens tiekimo jungtims 3/8"

#### Techniniai duomenys

Nuleidžiamo vandens kiekio gamyklinė nuostata	4 ir 2,6 l
Didelio nuleidžiamo vandens kiekio nustatymo sritis	4 / 6 l
Mažo nuleidžiamo vandens kiekio nustatymo sritis	2,6 / 4 l
Produkto medžiaga	Sanitarinė keramika

#### Savybės

- Dviejų kiekių nuleidimo funkcija
- Vandens tiekimo jungtis apačioje

#### Tiekiamas komplektas

- Keraminis bakelis WC puodui
- Bakelio vidaus mechanizmai

Gaminio Nr.	Spalva / paviršius	B [cm]	H [cm]	T [cm]	EUR/Vnt.
500.268.01.1	balta	36,5	38	16,5	88,15

#### Galima derinti su

- Geberit Selnova Comfort pastatomas WC puodas keraminiam bakeliui WC puodui, nuotakas horizontalus, paaukštintas modelis → P. 357
- Geberit Selnova pastatomas WC puodas išoriniam keraminiam bakeliui, nuotakas horizontalus, pusiau uždara forma → P. 278
- Geberit Selnova pastatomas WC puodas išoriniam keraminiam bakeliui, vertikalus nuotakas → P. 281
- Geberit Selnova pastatomas WC puodas išoriniam keraminiam bakeliui, nuotakas horizontalus → P. 280
- Geberit Selnova pastatomas WC puodas išoriniam keraminiam bakeliui, nuotakas horizontalus, Rimfree → P. 280
- Geberit Selnova pastatomas WC puodas keraminiam bakeliui WC puodui, nuotakas horizontalus, pusiau uždara forma, Rimfree → P. 277
- Geberit Selnova pastatomas WC puodas išoriniam keraminiam bakeliui, vertikalus nuotakas, pusiau uždara forma → P. 279

### Geberit Selnova keraminis bakelis WC puodui, dviejų kiekių nuleidimo funkcija, vandens tiekimo jungtis viršuje

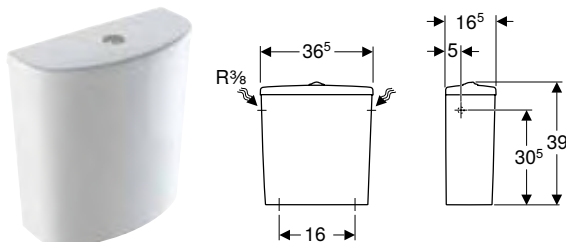

#### Naudojimo tikslai

- Tinka glausti prie sienos
- Vandens tiekimo jungtims 3/8"

#### Techniniai duomenys

Nuleidžiamo vandens kiekio gamyklinė nuostata	6 ir 3 l
Didelio nuleidžiamo vandens kiekio nustatymo sritis	6 l
Mažo nuleidžiamo vandens kiekio nustatymo sritis	3 l
Produkto medžiaga	Sanitarinė keramika

#### Savybės

- Dviejų kiekių nuleidimo funkcija
- Vandens tiekimo jungtis viršuje

#### Tiekiamas komplektas

- Keraminis bakelis WC puodui
- Bakelio vidaus mechanizmai

Gaminio Nr.	Spalva / paviršius	B [cm]	H [cm]	T [cm]	EUR/Vnt.
500.269.01.1	balta	36,5	39	16,5	88,15

#### Galima derinti su

- Geberit Selnova Comfort pastatomas WC puodas keraminiam bakeliui WC puodui, nuotakas horizontalus, paaukštintas modelis → P. 357
- Geberit Selnova pastatomas WC puodas išoriniam keraminiam bakeliui, nuotakas horizontalus, pusiau uždara forma → P. 278
- Geberit Selnova pastatomas WC puodas išoriniam keraminiam bakeliui, vertikalus nuotakas → P. 281
- Geberit Selnova pastatomas WC puodas išoriniam keraminiam bakeliui, nuotakas horizontalus → P. 280
- Geberit Selnova pastatomas WC puodas išoriniam keraminiam bakeliui, nuotakas horizontalus, Rimfree → P. 280
- Geberit Selnova pastatomas WC puodas keraminiam bakeliui WC puodui, nuotakas horizontalus, pusiau uždara forma, Rimfree → P. 277
- Geberit Selnova pastatomas WC puodas išoriniam keraminiam bakeliui, vertikalus nuotakas, pusiau uždara forma → P. 279

## Bidė

### Pakabinamos bidė

#### Naujiena

#### Geberit Selnova pakabinama bidė Premium, uždara forma

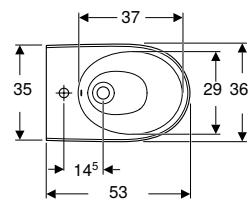
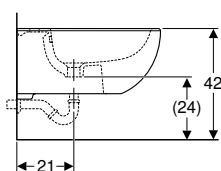
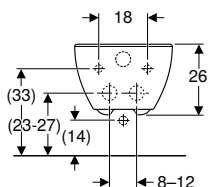

#### Naudojimo tikslai

- Suderinama su standartiniais bidė maišytuvais

#### Techniniai duomenys

Produkto medžiaga	Sanitarinė keramika
-------------------	---------------------

#### Savybės

- Pakabinama (-as)
- Paslėptas vandens įvadas maišytuvui
- Uždara forma
- Paslėpti tvirtinimai
- Greitas montavimas su bidė puodams skirtais EFF3 tipo Geberit montavimo elementais

#### Tiekiamas komplektas

- Tvirtinimai

Gaminio Nr.	Spalva / paviršius	Persipylimo anga	B [cm]	H [cm]	T [cm]	EUR/Vnt.
501.993.00.1	balta	matomas	36	26	53	176,20

Tiekama nuo Balandis 2023

#### Naujiena

#### Geberit Selnova pakabinama bidė

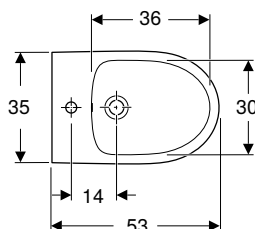
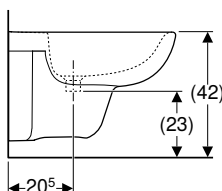
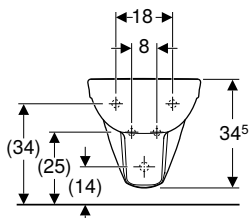

#### Techniniai duomenys

Produkto medžiaga	Sanitarinė keramika
-------------------	---------------------

#### Savybės

- Pakabinama (-as)
- Paslėptas vandens įvadas maišytuvui

Gaminio Nr.	Spalva / paviršius	Persipylimo anga	B [cm]	H [cm]	T [cm]	EUR/Vnt.
500.264.01.7	balta	matomas	35	34,5	53	99,90

Tiekama nuo Balandis 2023

## Pastatomos bidė

### Naujiena

#### Geberit Selnova pastatoma bidė, statomai laisvai atitraukus nuo sienos, pusiau uždara forma

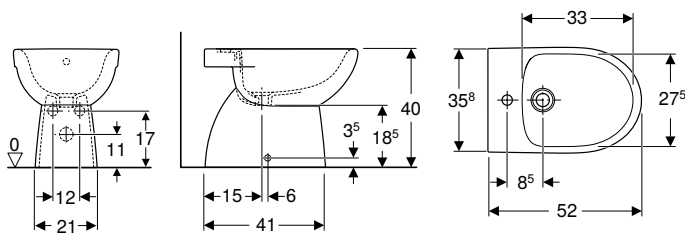

#### Techniniai duomenys

Produkto medžiaga	Sanitarinė keramika
-------------------	---------------------

#### Tiekiamas komplektas

- Tvirtinimai

Gaminio Nr.	Spalva / paviršius	Persipylimo anga	B [cm]	H [cm]	T [cm]	EUR/Vnt.
500.288.01.7	balta	matomas	35,8	40	52	82,28

Tiekama nuo Balandis 2023

#### Savybės

- Pastatoma (-as) ant grindų
- Laisvai pastatoma (-as)
- Paslėpti tvirtinimai
- Pusiau uždara forma

### Naujiena

#### Geberit Selnova pastatoma bidė Premium, priglaudžiama prie sienos, uždara forma

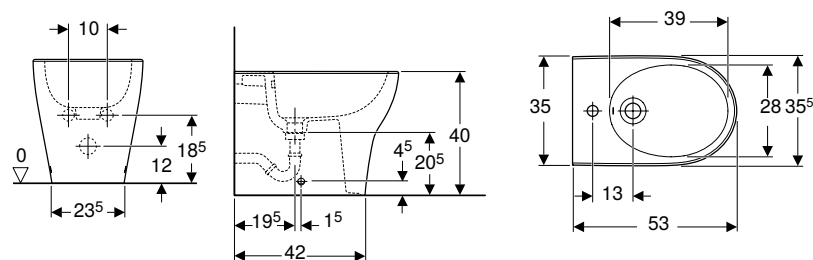

#### Techniniai duomenys

Produkto medžiaga	Sanitarinė keramika
-------------------	---------------------

#### Tiekiamas komplektas

- Keramikinė bidė
- Tvirtinimai

Gaminio Nr.	Spalva / paviršius	Persipylimo anga	B [cm]	H [cm]	T [cm]	EUR/Vnt.
501.995.00.1	balta	matomas	35,5	40	53	184,33

Tiekama nuo Balandis 2023

#### Savybės

- Pastatoma (-as) ant grindų
- Pristatoma (-as) prie sienos
- Paslėptas vandens įvadas maišytuvui
- Uždara forma
- Paslėpti tvirtinimai



## Naujiena

### Geberit Selnova pastatoma bidė, prigludžiama prie sienos, pusiau uždara forma

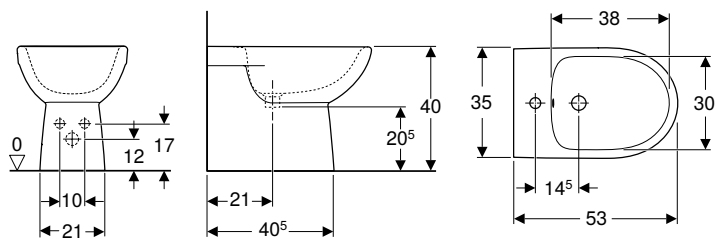

#### Techniniai duomenys

Produkto medžiaga	Sanitarinė keramika
-------------------	---------------------

#### Tiekiamas komplektas

- Tvirtinimai

#### Savybės

- Pastatoma (-as) ant grindų
- Pristatoma (-as) prie sienos
- Paslėptas vandens įvadas maišytuvui
- Paslėpti tvirtinimai
- Pusiau uždara forma

Gaminio Nr.	Spalva / paviršius	Persipylimo anga	B [cm]	H [cm]	T [cm]	EUR/Vnt.
500.289.01.7	balta	matomas	35	40	53	152,79

Tiekama nuo Balandis 2023

## Pisuarai

### Darbo režimas su vandens nuleidimo funkcija

#### Geberit Selnova pisuaras, vandens pajungimas iš viršaus, nuotakas žemyn arba į sieną

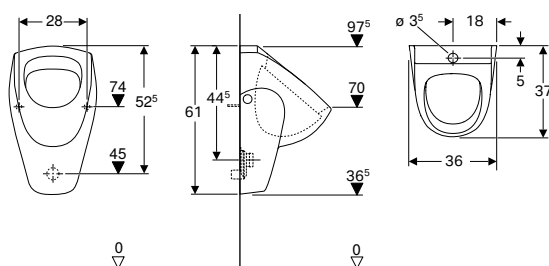

#### Naudojimo tikslai

- Tinka naudoti su automatine, vandenį taupančia nuleidimo funkcija
- Išorinėms pisuarų valdymo sistemoms

#### Techniniai duomenys

Mažo nuleidžiamo vandens kiekio nustatymo sritis	1 l
Produkto medžiaga	Sanitarinė keramika

#### Savybės

- Pakabinama (-as)
- Su vidiniu apvadu
- Paslėptas sifonas
- Paslėpti tvirtinimai
- Atitinka reikalavimus pagal EN 13407

#### Tiekiamas komplektas

- Pisuaro keraminė dalis

Gaminio Nr.	Spalva / paviršius	B [cm]	H [cm]	T [cm]	Tiekimas	Nuotakas	EUR/Vnt.
500.343.01.1	balta	36	61	37	viršuje	atgal arba žemyn	205,27

#### Užsakyti papildomai

- Geberit tvirtinimo elementai pisuarams, Kerafix → P. 514

#### Priedai

- Geberit pisuaro sifonas, nuotakas horizontalus
- Geberit pisuaro sifonas, vertikalus nuotakas



- Pisuaro sifonas neįeina į tiekimo komplekto sudėtį

## Geberit Selnova pisuaras, vandens pajungimas iš galo, nuotakas į sieną

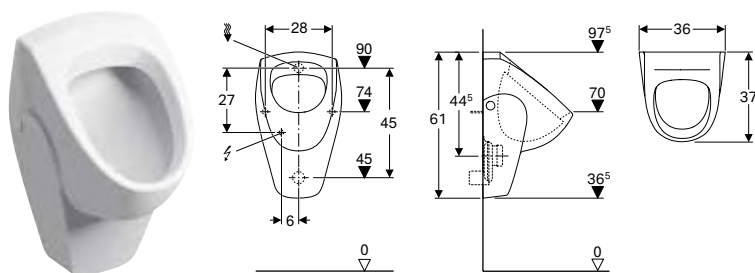

### Naudojimo tikslai

- Tinka naudoti su automatine, vandenį taupančia nuleidimo funkcija
- Rankiniui arba automatiniam nuleidimui
- Potinkinėms pisuarų valdymo sistemoms
- Potinkinėms pisuarų valdymo sistemoms dengtomis
- Išorinėms dengtomis pisuarų valdymo sistemoms

### Savybės

- Pakabinama (-as)
- Su vidiniu apvadu
- Paslėptas sifonas
- Paslėpti tvirtinimai
- Atitinka reikalavimus pagal EN 13407

### Tiekiamas komplektas

- Pisuaro keraminė dalis

### Techniniai duomenys

Mažo nuleidžiamo vandens kiekio nustatymo sritis	1 l
Produkto medžiaga	Sanitarinė keramika

Gaminio Nr.	Spalva / paviršius	B [cm]	H [cm]	T [cm]	Tiekimas	Nuotakas	EUR/Vnt.
500.344.01.1	balta	36	61	37	gale	atgal	181,16

### Užsakyti papildomai

- Geberit tvirtinimo elementai pisuarams, Kerafix → P. 514

### Priedai

- Geberit vandens nuleidimo alkūnės prailginimas srieginis vamzdis su manžetu
- Geberit vandens jungtis pisuarams → P. 514
- Geberit pisuaro sifonas, nuotakas horizontalus



- Pisuaro sifonas neįeina į tiekimo komplekto sudėtį
- Elektros jungtis, reikalinga pisuarų valdymo sistemoms, maitinamoms iš tinklo

## Geberit Selnova trigonal pisuaras, vandens jungtis iš viršaus, nuotekų jungtis į sieną arba žemyn

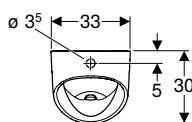
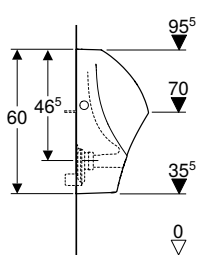
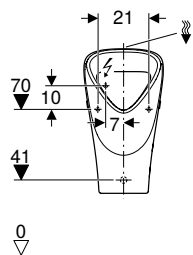

### Naudojimo tikslai

- Tinka naudoti su automatine, vandenį taupančia nuleidimo funkcija
- Išorinėms pisuarų valdymo sistemoms

### Techniniai duomenys

Mažo nuleidžiamo vandens kiekio nustatymo sritis	1 l
Produkto medžiaga	Sanitarinė keramika

### Savybės

- Pakabinama (-as)
- Su vidiniu apvadu
- Paslėptas sifonas
- Paslėpti tvirtinimai
- Atitinka reikalavimus pagal EN 13407

### Tiekiamas komplektas

- Pisuro keraminė dalis

Gaminio Nr.	Spalva / paviršius	B [cm]	H [cm]	T [cm]	Tiekimas	Nuotakas	EUR/Vnt.
501.676.00.1	balta	33	60	30	viršuje	atgal	315,68

### Užsakyti papildomai

- Geberit tvirtinimo elementai pisuarams, Kerafix → P. 514

### Priedai

- Geberit pisuro sifonas, nuotakas horizontalus
- Geberit pisuro sifonas, vertikalus nuotakas
- Geberit pisuarų pertvara → P. 511
- Geberit pisuarų pertvara → P. 510

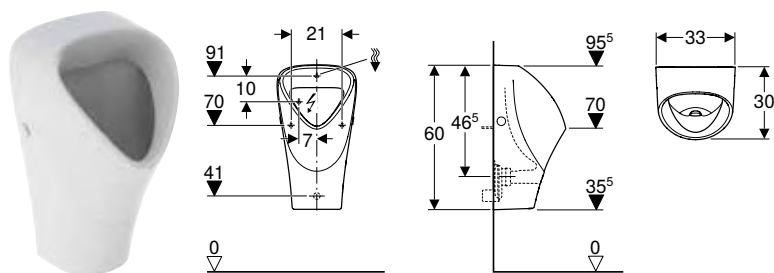

- Pisuro sifonas neįeina į tiekimo komplekto sudėtį

**Geberit Selnova trigonal pisuaras, vandens jungtis iš galo, nuotekų jungtis į sieną arba žemyn****Naudojimo tikslai**

- Tinka naudoti su automatine, vandenį taupančia nuleidimo funkcija
- Rankiniui arba automatiniam nuleidimui
- Potinkinėms pisuarų valdymo sistemoms
- Potinkinėms pisuarų valdymo sistemoms dengtoms
- Išorinėms dengtoms pisuarų valdymo sistemoms

**Savybės**

- Pakabinama (-as)
- Su vidiniu apvadu
- Paslėptas sifonas
- Paslėpti tvirtinimai
- Atitinka reikalavimus pagal EN 13407

**Tiekiamas komplektas**

- Pisuaro keraminė dalis

**Techniniai duomenys**

Mažo nuleidžiamo vandens kiekio nustatymo sritis	1 l
Produkto medžiaga	Sanitarinė keramika

Gaminio Nr.	Spalva / paviršius	B [cm]	H [cm]	T [cm]	Tiekimas	Nuotakas	EUR/Vnt.
501.666.00.1	balta	33	60	30	gale	atgal	293,51

**Užsakyti papildomai**

- Geberit tvirtinimo elementai pisuarams, Kerafix → P. 514

**Priedai**

- Geberit vandens nuleidimo alkūnės prailginimas srieginis vamzdis su manžetu
- Geberit vandens jungtis pisuarams → P. 514
- Geberit pisuaro sifonas, nuotakas horizontalus
- Geberit pisuaro sifonas, vertikalus nuotakas
- Geberit pisuarų pertvara → P. 510
- Geberit pisuarų pertvara → P. 511



- Sifonas neįeina į tiekimo komplekto sudėtį
- Elektros jungtis, reikalinga pisuarų valdymo sistemoms, maitinamoms iš tinklo



# Geberit Selnova Square

<b>Praustuvai .....</b>	<b>296</b>
Praustuvai mažiems vonios kambariams.....	296
Praustuvai.....	297
Pusiau įleidžiami praustuvai .....	298
Į stalviršį įleidžiami praustuvai .....	298
Kojos.....	299
<b>Praustuvų rinkinys su spintele.....</b>	<b>300</b>
Praustuvas mažiems vonios kambariams su spintele .....	300
Įleidžiamas praustuvas su spintele.....	301
Baldiniai praustuvai su spintele .....	302
<b>Vonios kambario baldai.....</b>	<b>306</b>
Priedų apžvalga – Geberit Selnova Square vonios kambario baldai.....	307
Šoninės spintelės .....	310
Veidrodinės spintelės .....	311
Priedai .....	312
Priedų apžvalga – Geberit Selnova Square WC puodai su nuotekų jungtimis.....	314
<b>WC puodai .....</b>	<b>316</b>
Asortimento apžvalga – Geberit Selnova Square WC puodai ir WC puodų dangčiai .....	317
Pakabinami WC puodai .....	318
Pastatomi WC puodai .....	320
WC puodų dangčiai.....	322
<b>Išoriniai bakeliai.....</b>	<b>323</b>
Išoriniai bakeliai WC puodams, iš sanitarinės keramikos .....	323
<b>Bidė.....</b>	<b>325</b>
Pakabinamos bidė.....	325

## Praustuvai

### Praustuvai mažiems vonios kambariams

#### Geberit Selnova Square praustuvas mažiems vonios kambariams su asimetriška persipylimo anga

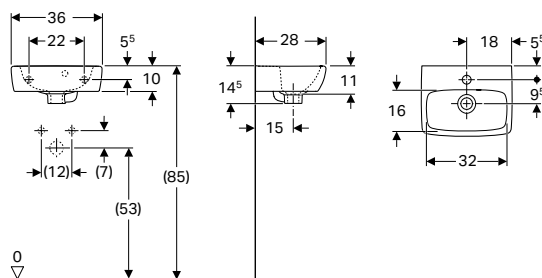

#### Techniniai duomenys

Produkto medžiaga	Sanitarinė keramika
-------------------	---------------------

#### Tiekiamas komplektas

- Praustuvas mažiems vonios kambariams

#### Savybės

- Asimetrinė persipylimo skylė
- Derinama su koja praustuvui
- Galima montuoti su spintele

Gaminio Nr.	Spalva / paviršius	Maišytuvo skylė	Persipylimo anga	H [cm]	T [cm]	EUR/Vnt.
-------------	--------------------	-----------------	------------------	--------	--------	----------

#### B / plotis [cm]: 36 cm

500.317.01.1	balta	kairėje ir dešinėje	matomas	14,5	28	47,00
500.316.01.7	N balta	viduryje	matomas	14,5	28	47,00

N: naujiena, tiekama nuo Balandis 2023

#### Galima derinti su

- Geberit Selnova Square koja praustuvui → P. 299

#### Priedai

- Geberit butelinis sifonas praustuvams, nuotakas horizontalus

#### Geberit Selnova Square praustuvas mažiems vonios kambariams

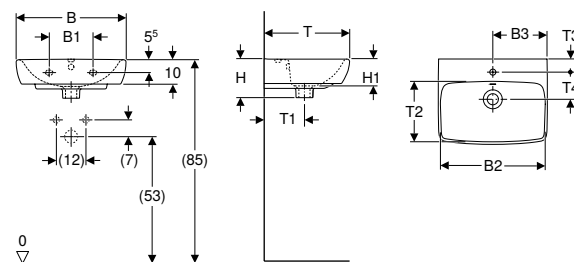

#### Techniniai duomenys

Produkto medžiaga	Sanitarinė keramika
-------------------	---------------------

#### Tiekiamas komplektas

- Praustuvas mažiems vonios kambariams

#### Savybės

- Derinama su puskoje praustuvui
- Derinama su koja praustuvui
- Galima montuoti su spintele

Gaminio Nr.	Spalva / paviršius	Maišytuvo skylė	Persipylimo anga	B1 [cm]	B2 [cm]	B3 [cm]	Spintelės plotis [cm]	H [cm]	H1 [cm]	T [cm]	T1 [cm]	T2 [cm]	T3 [cm]	T4 [cm]	EUR/Vnt.
-------------	--------------------	-----------------	------------------	---------	---------	---------	-----------------------	--------	---------	--------	---------	---------	---------	---------	----------

#### B / plotis [cm]: 45 cm

500.323.01.1	balta	kairėje ir dešinėje	matomas	18	40	12,5	37,6	16	11	35	18	21,5	5,5	12,5	52,89
500.322.01.2 *	N balta	viduryje	be	18	40	22,5	37,6	16	11	35	18	21,5	5,5	12,5	50,33
500.322.01.7	N balta	viduryje	matomas	18	40	22,5	37,6	16	11	35	18	21,5	5,5	12,5	52,89

#### B / plotis [cm]: 50 cm

500.301.01.7	N balta	be	matomas	23	44,5	-	41,8	17	12	42	20	27,5	-	-	71,59
500.310.01.2 *	N balta	viduryje	be	23	44,5	25	41,8	17	12	42	20	27,5	6,5	13,5	68,18
500.310.01.7	N balta	viduryje	matomas	23	44,5	25	41,8	17	12	42	20	27,5	6,5	13,5	71,59

N: naujiena, tiekama nuo Balandis 2023; \* Gaminiai pagal užsakymą

Galima derinti su

- Geberit Selnova Square puskojė praustuvui mažiems vonios kambariams → P. 299
- Geberit Selnova Square koja praustuvui → P. 299

Priedai

- Geberit butelinis sifonas praustuvams, nuotakas horizontalus



- Geberit Selnova Square puskojė praustuvui tik praustuvams mažiems vonios kambariams 45 cm
- Geberit Selnova Square koja praustuvui tik praustuvams mažiems vonios kambariams 50 cm

## Praustuvai

### Naujiena

#### Geberit Selnova Square praustuvas

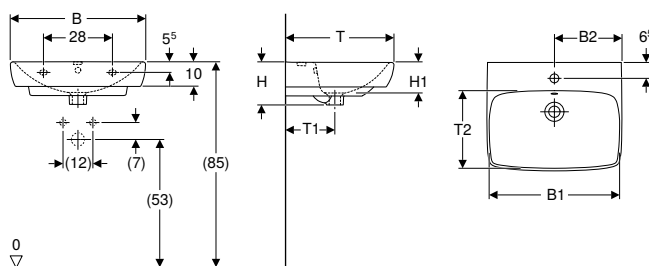

Techniniai duomenys

Produkto medžiaga	Sanitarinė keramika
-------------------	---------------------

Tiekiamas komplektas

- Praustuvas

Savybės

- Derinama su puskoje praustuvui
- Derinama su koja praustuvui
- Galima montuoti su spintele

Gaminio Nr.	Spalva / paviršius	Maišytuvo skylė	Perspilylimo anga	B1 [cm]	B2 [cm]	Spintelės plotis [cm]	H [cm]	H1 [cm]	T [cm]	T1 [cm]	T2 [cm]	EUR/Vnt.
<b>B / plotis [cm]: 55 cm</b>												
500.291.01.7	balta	be	matomas	47,5	27	46,4	17,5	12,5	44	20	29	76,42
500.290.01.2*	balta	viduryje	be	47,5	27	46,4	17,5	12,5	44	20	29	72,72
500.290.01.7	balta	viduryje	matomas	47,5	27	46,4	17,5	12,5	44	20	29	76,42
<b>B / plotis [cm]: 60 cm</b>												
500.300.01.4*	balta	be	matomas	54,5	29,5	49,3	18	13	46	20	30,5	75,55
502.792.00.7*	balta	be	be	54,5	29,5	49,3	18	13	46	20	30,5	75,55
500.300.01.2*	balta	viduryje	be	54,5	29,5	49,3	18	13	46	20	30,5	75,55
500.300.01.7	balta	viduryje	matomas	54,5	29,5	49,3	18	13	46	20	30,5	79,34
<b>B / plotis [cm]: 65 cm</b>												
500.299.01.2*	balta	be	matomas	61	32	54,4	18	13	48	21	32	97,91
500.299.01.4*	balta	be	be	61	32	54,4	18	13	48	21	32	97,91
500.299.01.5	balta	viduryje	matomas	61	32	54,4	18	13	48	21	32	102,85

Tiekiamas nuo Balandis 2023; \* Gaminiai pagal užsakymą

Galima derinti su

- Geberit Selnova koja praustuvui → P. 263
- Geberit Selnova puskojė praustuvui → P. 264

Priedai

- Geberit butelinis sifonas praustuvams, nuotakas horizontalus



- Geberit Selnova Square koja praustuvui tik praustuvams 55–60 cm
- Geberit Selnova koja praustuvui tik praustuvams 65 cm



## Pusiau įleidžiami praustuvi

### Geberit Selnova Square pusiau įleidžiamas praustuvas

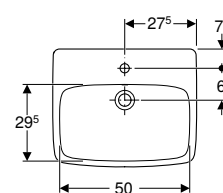
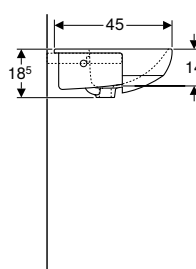
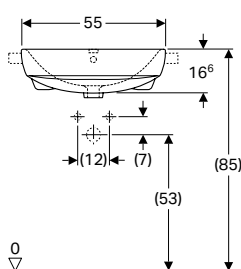

#### Naudojimo tikslai

- Tinka montuoti ant stalviršio prausimosi zonose

#### Techniniai duomenys

Produkto medžiaga	Sanitarinė keramika
-------------------	---------------------

#### Tiekiamas komplektas

- Pusiau įleidžiamas praustuvas
- Tvirtinimai

Gaminio Nr.	Spalva / paviršius	Maišytuvo skylė	Persipylimo anga	H [cm]	T [cm]	EUR/Vnt.
-------------	--------------------	-----------------	------------------	--------	--------	----------

#### B / plotis [cm]: 55 cm

501.467.00.7	N balta	viduryje	matomas	18,5	45	105,78
500.314.01.1	balta	kairėje ir dešinėje	matomas	18,5	45	105,78

N: naujiena, tiekiamas nuo Balandis 2023

#### Priedai

- Geberit butelinis sifonas praustuvas, nuotakas horizontalus

## Į stalviršį įleidžiami praustuvi

### Geberit Selnova Square įleidžiamas praustuvas

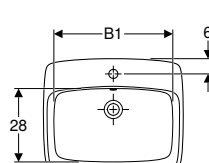
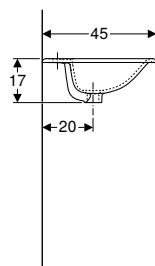
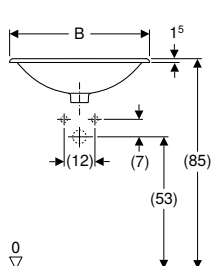

#### Naudojimo tikslai

- Tinka montuoti į stalviršį prausimosi zonose

#### Techniniai duomenys

Produkto medžiaga	Sanitarinė keramika
-------------------	---------------------

#### Tiekiamas komplektas

- Įleidžiamas praustuvas
- Tvirtinimai

Gaminio Nr.	Spalva / paviršius	Maišytuvo skylė	Persipylimo anga	B1 [cm]	H [cm]	T [cm]	EUR/Vnt.
-------------	--------------------	-----------------	------------------	---------	--------	--------	----------

#### B / plotis [cm]: 55 cm

500.306.01.1	balta	viduryje	matomas	46	17	45	111,65
--------------	-------	----------	---------	----	----	----	--------

#### B / plotis [cm]: 60 cm

500.307.01.1	balta	viduryje	matomas	50	17	45	117,54
--------------	-------	----------	---------	----	----	----	--------

#### Priedai

- Geberit butelinis sifonas praustuvas, nuotakas horizontalus

## Kojos

### Naujiena

#### Geberit Selnova Square koja praustuvui

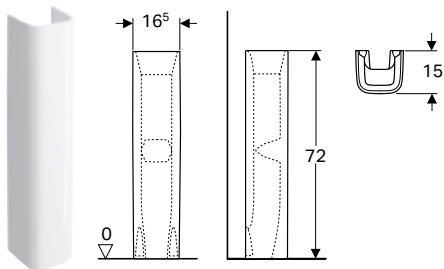

#### Techniniai duomenys

Produkto medžiaga	Sanitarinė keramika
-------------------	---------------------

#### Tiekiamas komplektas

- Koja praustuvui

Gaminio Nr. Spalva / paviršius

EUR/Vnt.

500.342.01.7 balta

58,75

Tiekama nuo Balandis 2023

#### Galima derinti su

- Geberit Selnova Compact praustuvas mažiems vonios kambariams, kompaktiško gylio, su daiktų laikymo paviršiumi → P. 329
- Geberit Smyle Square praustuvas mažiems vonios kambariams su asimetriška persipylimo anga → P. 234
- Geberit Smyle Square praustuvas → P. 236
- Geberit Selnova Square praustuvas mažiems vonios kambariams su asimetriška persipylimo anga → P. 296
- Geberit Selnova Square praustuvas mažiems vonios kambariams → P. 296
- Geberit Smyle Square praustuvas mažiems vonios kambariams → P. 234

### Naujiena

#### Geberit Selnova Square puskojė praustuvui mažiems vonios kambariams

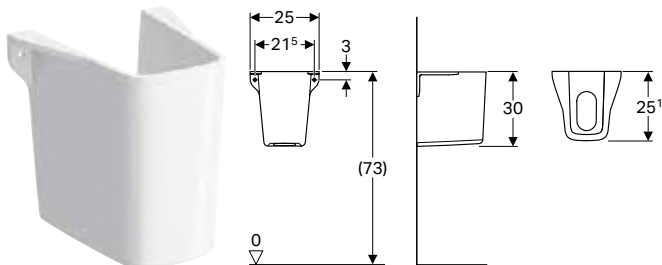

#### Naudojimo tikslai

- Rankų praustuvas

#### Tiekiamas komplektas

- Puskojė praustuvui

#### Techniniai duomenys

Produkto medžiaga	Sanitarinė keramika
-------------------	---------------------

Gaminio Nr. Spalva / paviršius

EUR/Vnt.

501.477.00.7 balta

58,75

Tiekama nuo Balandis 2023

#### Užsakyti papildomai

- Tvirtinimai

#### Galima derinti su

- Geberit Selnova Compact praustuvas mažiems vonios kambariams, kompaktiško gylio, su daiktų laikymo paviršiumi → P. 329
- Geberit Selnova Square praustuvas mažiems vonios kambariams → P. 296

## Praustuvų rinkinys su spintele

### Praustuvas mažiems vonios kambariams su spintele

**Naujiena**

#### Geberit Selnova Square praustuvo mažiems vonios kambariams rinkinys su spintele, vienerių durų

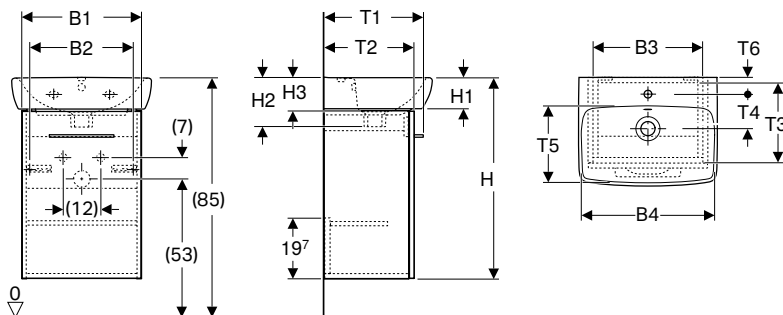

#### Techniniai duomenys

Produkto medžiaga	Sanitarinė keramika / Didelio tankio trisluoksnė medžio drožlių plokštė
-------------------	---

#### Tiekiamas komplektas

- Praustuvas mažiems vonios kambariams
- Spintelė praustuvui mažiems vonios kambariams
- Tvirtinimai
- Rankena

#### Savybės

- Certifikuota FSC™ C134279
- Pakabinama (-as)
- Su vienomis durimis
- Atidaroma su rankena
- Durys su švelnaus uždarymo mechanizmu
- Su viena stacionaria lentyna
- Lankstai kairėje arba dešinėje pusėje
- Atsparumas drėgmei
- Pristatoma surinkta

Gaminio Nr.	Spalva / paviršius	B	B1	B2	B3	B4	H	H1	H2	H3	T	T1	T2	T3	T4	T5	T6	EUR/Vnt.
		[cm]	[cm]	[cm]	[cm]	[cm]	[cm]	[cm]	[cm]	[cm]	[cm]	[cm]	[cm]	[cm]	[cm]	[cm]	[cm]	

#### Praustuvo plotis: 36 cm

502.742.00.1	balta / lakuotas labai blizgus	36	32,3	25,9	29,1	32	65,2	9,5	15	11	28	25,3	22,4	18,9	9,5	16	5,5	184,90
502.743.00.1 *	lavos spalva / matinis	36	32,3	25,9	29,1	32	65,2	9,5	15	11	28	25,3	22,4	18,9	9,5	16	5,5	184,90
502.744.00.1	Tamsi karijos mediena / melamino dervos danga	36	32,3	25,9	29,1	32	65,2	9,5	15	11	28	25,3	22,4	18,9	9,5	16	5,5	173,30
502.745.00.1 *	šviesi karijos mediena / melamino dervos danga	36	32,3	25,9	29,1	32	65,2	9,5	15	11	28	25,3	22,4	18,9	9,5	16	5,5	173,30

#### Praustuvo plotis: 45 cm

502.746.00.1	balta / lakuotas labai blizgus	45	38,6	32,2	35,4	40	64,9	9,2	16	11	35	32,1	29,2	25,7	12,5	21,5	5,5	202,20
502.747.00.1 *	lavos spalva / matinis	45	38,6	32,2	35,4	40	64,9	9,2	16	11	35	32,1	29,2	25,7	12,5	21,5	5,5	202,20
502.748.00.1	Tamsi karijos mediena / melamino dervos danga	45	38,6	32,2	35,4	40	64,9	9,2	16	11	35	32,1	29,2	25,7	12,5	21,5	5,5	190,50
502.749.00.1 *	šviesi karijos mediena / melamino dervos danga	45	38,6	32,2	35,4	40	64,9	9,2	16	11	35	32,1	29,2	25,7	12,5	21,5	5,5	190,50

#### Praustuvo plotis: 50 cm

502.750.00.1	balta / lakuotas labai blizgus	50	44	37,6	40,8	44,5	64,9	9,2	17	12	42	38,2	35,3	31,8	13,5	27,5	6,5	236,40
502.751.00.1 *	lavos spalva / matinis	50	44	37,6	40,8	44,5	64,9	9,2	17	12	42	38,2	35,3	31,8	13,5	27,5	6,5	236,40
502.752.00.1	Tamsi karijos mediena / melamino dervos danga	50	44	37,6	40,8	44,5	64,9	9,2	17	12	42	38,2	35,3	31,8	13,5	27,5	6,5	224,70
502.753.00.1 *	šviesi karijos mediena / melamino dervos danga	50	44	37,6	40,8	44,5	64,9	9,2	17	12	42	38,2	35,3	31,8	13,5	27,5	6,5	224,70

Tiekama nuo Balandis 2023; \* Gaminiai pagal užsakymą

#### Galima derinti su

- Geberit Selnova Square žema spintelė su vienomis durelėmis → P. 310
- Geberit Selnova Square vidutinio aukščio spintelė su vienomis durelėmis → P. 310

#### Priedai

- Priedų apžvalga – Geberit Selnova Square vonios kambario baldai → P. 307



- Gaminio Nr. pakaitalas 500.158.01.1, M39001000, 501.397.JK.1, 500.176.01.1, M39024000, 501.396.JK.1, 500.177.01.1, M39004000, 501.394.JK.1

## Įleidžiamas praustuvas su spintele

### Naujiena

### Geberit Selnova Square įleidžiamo praustuvo su apatine spintele ir praustuvo stalviršiu rinkinys, du stalčiai

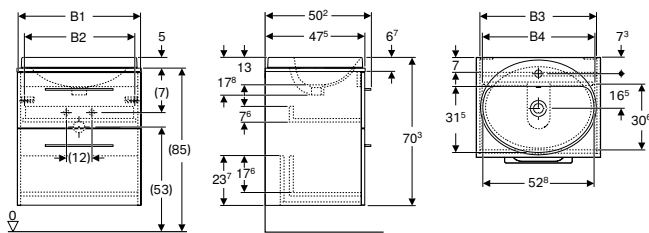

#### Techniniai duomenys

Produkto medžiaga	Sanitarinė keramika / Didelio tankio trisluoksnė medžio drožlių plokštė
Didžiausia stalčiaus apkrova	30 kg

#### Tiekiamas komplektas

- Praustuvas
- Spintelė praustuvui
- Praustuvo stalviršis
- Rankena
- Tvirtinimai

#### Savybės

- Sertifikuota FSC™ C134279
- Pakabinama (-as)
- Su dviem stalčiais
- Atidaroma su rankena
- Stalčius su švelnaus uždarymo mechanizmu
- Atsparumas drėgmei
- Pristatoma surinkta
- Praustuvo viršus su išpjova

Gaminio Nr.	Spalva / paviršius	Maišytu- vo skylė	Persipyli- mo anga	B1 [cm]	B2 [cm]	B3 [cm]	B4 [cm]	Praustuvo plotis [cm]	H [cm]	T [cm]	EUR/Vnt.
<b>B / plotis [cm]: 59,1 cm</b>											
502.868.00.1	balta / lakuotas labai blizgus	viduryje	matomas	58,8	52,4	55,6	51,3	55	70,3	50,2	477,50
502.869.00.1 *	lavos spalva / matinis	viduryje	matomas	58,8	52,4	55,6	51,3	55	70,3	50,2	477,50
502.870.00.1	Tamsi karijos mediena / melamino dervos danga	viduryje	matomas	58,8	52,4	55,6	51,3	55	70,3	50,2	463,80
502.871.00.1 *	šviesi karijos mediena / melamino dervos danga	viduryje	matomas	58,8	52,4	55,6	51,3	55	70,3	50,2	463,80
<b>B / plotis [cm]: 79,1 cm</b>											
502.872.00.1	balta / lakuotas labai blizgus	viduryje	matomas	78,8	72,4	75,6	71,3	55	70,3	50,2	613,90
502.873.00.1 *	lavos spalva / matinis	viduryje	matomas	78,8	72,4	75,6	71,3	55	70,3	50,2	613,90
502.874.00.1	Tamsi karijos mediena / melamino dervos danga	viduryje	matomas	78,8	72,4	75,6	71,3	55	70,3	50,2	600,30
502.875.00.1 *	šviesi karijos mediena / melamino dervos danga	viduryje	matomas	78,8	72,4	75,6	71,3	55	70,3	50,2	600,30

Tiekiami nuo Balandis 2023; \* Gaminiai pagal užsakymą

#### Galima derinti su

- Geberit Selnova Square žema spintelė su vienu duralėmis → P. 310
- Geberit Selnova Square vidutinio aukščio spintelė su vienu duralėmis → P. 310
- Geberit Selnova Square veidrodinė spintelė su dviem duralėmis → P. 311

#### Priedai

- Priedų apžvalga – Geberit Selnova Square vonios kambario baldai → P. 307

## Baldiniai praustuvi su spintele

### Geberit Selnova Square plonos konstrukcijos baldinis praustuvas, su apatine spintele, vienos durys

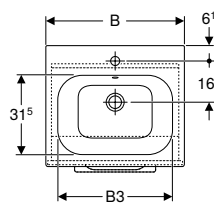
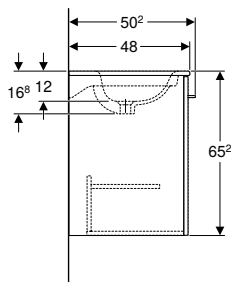
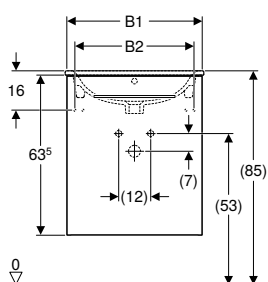

#### Techniniai duomenys

Produkto medžiaga	Šamotinis molis / Didelio tankio trijų sluoksnių medžio drožlių plokštė
-------------------	---

#### Tiekiamas komplektas

- Baldinis praustuvas
- Spintelė baldiniam praustuviui
- Rankena
- Tvirtinimai

#### Savybės

- Certifikuota FSC™ C134279
- Pakabinama (-as)
- Plona krašto briauna
- Su vienomis durimis
- Su viena stacionaria lentyna
- Atidaroma su rankena
- Durys su švelnaus uždarymo mechanizmu
- Lankstai kairėje arba dešinėje pusėje
- Atsparumas drėgmei
- Pristatoma surinkta

Gaminio Nr.	Spalva / paviršius	Maišytu- vo skylė	Persipyli- mo anga	B1 [cm]	B2 [cm]	B3 [cm]	Praustuvo plotis [cm]	H [cm]	T [cm]	EUR/Vnt.
<b>B / plotis [cm]: 55 cm</b>										
501.248.00.1	balta / lakuotas labai blizgus	viduryje	matomas	53,8	47	49	55	65,2	50,2	334,30
501.250.00.1	Tamsi karijos mediena / melamino dervos danga	viduryje	matomas	53,8	47	49	55	65,2	50,2	319,78
501.249.00.1 *	lavos spalva / matinis	viduryje	matomas	53,8	47	49	55	65,2	50,2	334,30
501.251.00.1 *	šviesi karijos mediena / melamino dervos danga	viduryje	matomas	53,8	47	49	55	65,2	50,2	319,78
<b>B / plotis [cm]: 60 cm</b>										
501.252.00.1	balta / lakuotas labai blizgus	viduryje	matomas	58,8	52	54	60	65,2	50,2	363,37
501.254.00.1	Tamsi karijos mediena / melamino dervos danga	viduryje	matomas	58,8	52	54	60	65,2	50,2	348,83
501.253.00.1 *	lavos spalva / matinis	viduryje	matomas	58,8	52	54	60	65,2	50,2	363,37
501.255.00.1 *	šviesi karijos mediena / melamino dervos danga	viduryje	matomas	58,8	52	54	60	65,2	50,2	348,83

\* Gaminiai pagal užsakymą

#### Galima derinti su

- Geberit Selnova Square žema spintelė su vienomis duralėmis → P. 310
- Geberit Selnova Square vidutinio aukščio spintelė su vienomis duralėmis → P. 310
- Geberit Selnova Square veidrodinė spintelė su dvejomis duralėmis → P. 311

#### Priedai

- Priedų apžvalga – Geberit Selnova Square vonios kambario baldai → P. 307

## Geberit Selnova Square plonos konstrukcijos baldinis praustuvas, su apatine spintele, dvejų durų

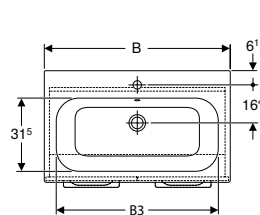
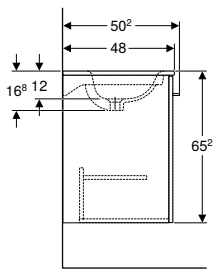
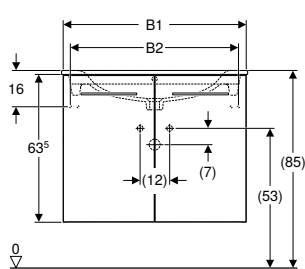

### Techniniai duomenys

Produkto medžiaga	Šamotinis molis / Didelio tankio trijų sluoksnių medžio drožlių plokštė
-------------------	---

### Tiekiamas komplektas

- Praustuvas
- Spintelė baldiniam praustuviui
- Rankena
- Tvirtinimai

### Savybės

- Certifikuota FSC™ C134279
- Pakabinama (-as)
- Plona krašto briauna
- Su dvejomis durelėmis
- Su viena stacionaria lentyna
- Atidaroma su rankena
- Durys su švelnaus uždarymo mechanizmu
- Atsparumas drėgmei
- Pristatoma surinkta

Gaminio Nr.	Spalva / paviršius	Maišytu- vo skylė	Persipyli- mo anga	B1 [cm]	B2 [cm]	B3 [cm]	Praustuvo plotis [cm]	H [cm]	T [cm]	EUR/Vnt.
<b>B / plotis [cm]: 80 cm</b>										
501.256.00.1	balta / lakuotas labai blizgus	viduryje	matomas	78,8	72	74	80	65,2	50,2	479,64
501.258.00.1	Tamsi karijos mediena / melamino dervos danga	viduryje	matomas	78,8	72	74	80	65,2	50,2	465,11
501.257.00.1 *	lavos spalva / matinis	viduryje	matomas	78,8	72	74	80	65,2	50,2	479,64
501.259.00.1 *	šviesi karijos mediena / melamino dervos danga	viduryje	matomas	78,8	72	74	80	65,2	50,2	465,11
<b>B / plotis [cm]: 100 cm</b>										
501.260.00.1	balta / lakuotas labai blizgus	viduryje	matomas	98,8	92	94	100	65,2	50,2	625,00
501.262.00.1	Tamsi karijos mediena / melamino dervos danga	viduryje	matomas	98,8	92	94	100	65,2	50,2	610,47
501.261.00.1 *	lavos spalva / matinis	viduryje	matomas	98,8	92	94	100	65,2	50,2	625,00
501.263.00.1 *	šviesi karijos mediena / melamino dervos danga	viduryje	matomas	98,8	92	94	100	65,2	50,2	610,47

\* Gaminiai pagal užsakymą

### Galima derinti su

- Geberit Selnova Square žema spintelė su vienomis durelėmis → P. 310
- Geberit Selnova Square vidutinio aukščio spintelė su vienomis durelėmis → P. 310
- Geberit Selnova Square veidrodinė spintelė su dvejomis durelėmis → P. 311

### Priedai

- Priedų apžvalga – Geberit Selnova Square vonios kambario baldai → P. 307

## Geberit Selnova Square plonos konstrukcijos baldinis praustuvas, su apatine spintele, dviejų stalčių

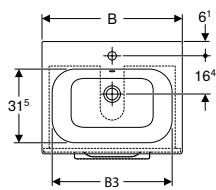
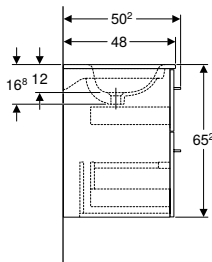
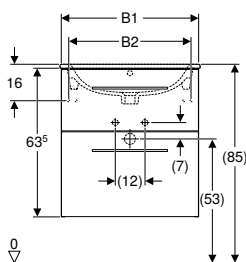

### Techniniai duomenys

Produkto medžiaga	Šamotinis molis / Didelio tankio trijų sluoksnių medžio drožlių plokštė
Didžiausia stalčiaus apkrova	30 kg

### Tiekiamas komplektas

- Praustuvas
- Spintelė baldiniam praustuviui
- Rankena
- Tvirtinimai

### Savybės

- Certifikuota FSC™ C134279
- Pakabinama (-as)
- Plona krašto briauna
- Su dviem stalčiais
- Atidaroma su rankena
- Stalčius su švelnaus uždarymo mechanizmu
- Atsparumas drėgmei
- Pristatoma surinkta

Gaminio Nr.	Spalva / paviršius	Maišytuvo skylė	Persipylimo anga	B [cm]	B1 [cm]	B2 [cm]	B3 [cm]	H [cm]	T [cm]	EUR/Vnt.
-------------	--------------------	-----------------	------------------	-----------	------------	------------	------------	-----------	-----------	----------

### Praustuvo plotis: 55 cm

501.232.00.1	balta / lakuotas labai blizgus	viduryje	matomas	55	53,8	47	49	65,2	50,2	479,64
501.234.00.1	Tamsi karijos mediena / melamino dervos danga	viduryje	matomas	55	53,8	47	49	65,2	50,2	465,11
501.233.00.1 *	lavos spalva / matinis	viduryje	matomas	55	53,8	47	49	65,2	50,2	479,64
501.235.00.1 *	šviesi karijos mediena / melamino dervos danga	viduryje	matomas	55	53,8	47	49	65,2	50,2	465,11

### Praustuvo plotis: 60 cm

501.236.00.1	balta / lakuotas labai blizgus	viduryje	matomas	60	58,8	52	54	65,2	50,2	508,73
501.238.00.1	Tamsi karijos mediena / melamino dervos danga	viduryje	matomas	60	58,8	52	54	65,2	50,2	494,19
501.237.00.1 *	lavos spalva / matinis	viduryje	matomas	60	58,8	52	54	65,2	50,2	508,73
501.239.00.1 *	šviesi karijos mediena / melamino dervos danga	viduryje	matomas	60	58,8	52	54	65,2	50,2	494,19

### Praustuvo plotis: 80 cm

501.240.00.1	balta / lakuotas labai blizgus	viduryje	matomas	80	78,8	72	74	65,2	50,2	654,07
501.242.00.1	Tamsi karijos mediena / melamino dervos danga	viduryje	matomas	80	78,8	72	74	65,2	50,2	639,54
501.241.00.1 *	lavos spalva / matinis	viduryje	matomas	80	78,8	72	74	65,2	50,2	654,07
501.243.00.1 *	šviesi karijos mediena / melamino dervos danga	viduryje	matomas	80	78,8	72	74	65,2	50,2	639,54

### Praustuvo plotis: 100 cm

501.244.00.1	balta / lakuotas labai blizgus	viduryje	matomas	100	98,8	92	94	65,2	50,2	843,03
501.246.00.1	Tamsi karijos mediena / melamino dervos danga	viduryje	matomas	100	98,8	92	94	65,2	50,2	828,49
501.245.00.1 *	lavos spalva / matinis	viduryje	matomas	100	98,8	92	94	65,2	50,2	843,03
501.247.00.1 *	šviesi karijos mediena / melamino dervos danga	viduryje	matomas	100	98,8	92	94	65,2	50,2	828,49

\* Gaminiai pagal užsakymą

### Galima derinti su

- Geberit Selnova Square žema spintelė su vienomis duralėmis → P. 310
- Geberit Selnova Square vidutinio aukščio spintelė su vienomis duralėmis → P. 310
- Geberit Selnova Square veidrodinė spintelė su dvejomis duralėmis → P. 311

### Priedai

- Priedų apžvalga – Geberit Selnova Square vonios kambario baldai → P. 307









## Vonios kambario baldai





### Priedų apžvalga – Geberit Selnova Square vonios kambario baldai

Grupė, Parengta: Sausis 2023

Gaminio numeris	Geberit rankšluosčio kabliukas	Geberit rankšluosčio laikiklis vonios kambario baldams					Geberit rankšluosčių laikikliai vonios kambario baldams, kampai statūs	Geberit rankšluosčių laikikliai vonios kambario baldams, kampai suapvalinti		
		500.647.JK.2	502.328.00.1	502.328.01.3	502.328.JK.1	502.328.JL.1				
										
	Praustuvo plotis	→ P. 201	→ P. 151					→ P. 575		
<b>Rankų praustuvo rinkinys su apatine spintele</b>										
Geberit Selnova Square praustuvo mažiems vonios kambariams rinkinys su spintele, vienerių durų	502.742.00.1	36 cm	balta	→ P. 300						
	502.743.00.1	36 cm	lavos spalva	→ P. 300						
	502.744.00.1	36 cm	Tamsi karijos mediena	→ P. 300						
	502.745.00.1	36 cm	šviesi karijos mediena	→ P. 300						
	502.746.00.1	45 cm	balta	→ P. 300						
	502.747.00.1	45 cm	lavos spalva	→ P. 300						
	502.748.00.1	45 cm	Tamsi karijos mediena	→ P. 300						
	502.749.00.1	45 cm	šviesi karijos mediena	→ P. 300						
	502.750.00.1	50 cm	balta	→ P. 300						
	502.751.00.1	50 cm	lavos spalva	→ P. 300						
	502.752.00.1	50 cm	Tamsi karijos mediena	→ P. 300						
502.753.00.1	50 cm	šviesi karijos mediena	→ P. 300							
<b>Baldinio praustuvo rinkinys su apatine spintele</b>										
Geberit Selnova Square plonos konstrukcijos baldinis praustuvas, su apatine spintele, vienos durys	501.248.00.1	55 cm	balta	→ P. 302	✓	✓	✓	✓	✓	✓
	501.249.00.1	55 cm	lavos spalva	→ P. 302	✓	✓	✓	✓	✓	✓
	501.250.00.1	55 cm	Tamsi karijos mediena	→ P. 302	✓	✓	✓	✓	✓	✓
	501.251.00.1	55 cm	šviesi karijos mediena	→ P. 302	✓	✓	✓	✓	✓	✓
	501.252.00.1	60 cm	balta	→ P. 302	✓	✓	✓	✓	✓	✓
	501.253.00.1	60 cm	lavos spalva	→ P. 302	✓	✓	✓	✓	✓	✓
	501.254.00.1	60 cm	Tamsi karijos mediena	→ P. 302	✓	✓	✓	✓	✓	✓
	501.255.00.1	60 cm	šviesi karijos mediena	→ P. 302	✓	✓	✓	✓	✓	✓
Geberit Selnova Square plonos konstrukcijos baldinis praustuvas, su apatine spintele, dvejų durų	501.256.00.1	80 cm	balta	→ P. 303	✓	✓	✓	✓	✓	✓
	501.257.00.1	80 cm	lavos spalva	→ P. 303	✓	✓	✓	✓	✓	✓
	501.258.00.1	80 cm	Tamsi karijos mediena	→ P. 303	✓	✓	✓	✓	✓	✓
	501.259.00.1	80 cm	šviesi karijos mediena	→ P. 303	✓	✓	✓	✓	✓	✓
	501.260.00.1	100 cm	balta	→ P. 303	✓	✓	✓	✓	✓	✓
	501.261.00.1	100 cm	lavos spalva	→ P. 303	✓	✓	✓	✓	✓	✓
	501.262.00.1	100 cm	Tamsi karijos mediena	→ P. 303	✓	✓	✓	✓	✓	✓
	501.263.00.1	100 cm	šviesi karijos mediena	→ P. 303	✓	✓	✓	✓	✓	✓



Grupė, Parengta: Sausis 2023

				Geberit rankšluosčio kabliukas	Geberit rankšluosčio laikiklis vonios kambario baldams				Geberit rankšluosčių laikikliai vonios kambario baldams, kampai statūs	Geberit rankšluosčių laikikliai vonios kambario baldams, kampai suapvalinti	
Gaminio numeris				500.647.JK.2	502.328.00.1	502.328.01.3	502.328.JK.1	502.328.JL.1	510040000	510140000	
											
Praustuvo plotis				→ P. 201	→ P. 151				→ P. 575		
Geberit Selnova Square plonos konstrukcijos baldinis praustuvas, su apatine spintele, dviejų stalčių	501.232.00.1	55 cm	balta	→ P. 304	✓	✓	✓	✓	✓	✓	
	501.233.00.1	55 cm	lavos spalva	→ P. 304	✓	✓	✓	✓	✓	✓	
	501.234.00.1	55 cm	Tamsi karijos mediena	→ P. 304	✓	✓	✓	✓	✓	✓	
	501.235.00.1	55 cm	šviesi karijos mediena	→ P. 304	✓	✓	✓	✓	✓	✓	
	501.236.00.1	60 cm	balta	→ P. 304	✓	✓	✓	✓	✓	✓	
	501.237.00.1	60 cm	lavos spalva	→ P. 304	✓	✓	✓	✓	✓	✓	
	501.238.00.1	60 cm	Tamsi karijos mediena	→ P. 304	✓	✓	✓	✓	✓	✓	
	501.239.00.1	60 cm	šviesi karijos mediena	→ P. 304	✓	✓	✓	✓	✓	✓	
	501.240.00.1	80 cm	balta	→ P. 304	✓	✓	✓	✓	✓	✓	
	501.241.00.1	80 cm	lavos spalva	→ P. 304	✓	✓	✓	✓	✓	✓	
	501.242.00.1	80 cm	Tamsi karijos mediena	→ P. 304	✓	✓	✓	✓	✓	✓	
	501.243.00.1	80 cm	šviesi karijos mediena	→ P. 304	✓	✓	✓	✓	✓	✓	
	501.244.00.1	100 cm	balta	→ P. 304	✓	✓	✓	✓	✓	✓	
	501.245.00.1	100 cm	lavos spalva	→ P. 304	✓	✓	✓	✓	✓	✓	
	501.246.00.1	100 cm	Tamsi karijos mediena	→ P. 304	✓	✓	✓	✓	✓	✓	
501.247.00.1	100 cm	šviesi karijos mediena	→ P. 304	✓	✓	✓	✓	✓	✓		
<b>Set of countertop washbasin with cabinet and washtop</b>											
Geberit Selnova Square įleidžiamo praustuvo su apatine spintele ir praustuvo stalviršiu rinkinys, du stalčiai	502.868.00.1	55 cm	balta	→ P. 301	✓	✓	✓	✓	✓	✓	
	502.869.00.1	55 cm	lavos spalva	→ P. 301	✓	✓	✓	✓	✓	✓	
	502.870.00.1	55 cm	Tamsi karijos mediena	→ P. 301	✓	✓	✓	✓	✓	✓	
	502.871.00.1	55 cm	šviesi karijos mediena	→ P. 301	✓	✓	✓	✓	✓	✓	
	502.872.00.1	55 cm	balta	→ P. 301	✓	✓	✓	✓	✓	✓	
	502.873.00.1	55 cm	lavos spalva	→ P. 301	✓	✓	✓	✓	✓	✓	
	502.874.00.1	55 cm	Tamsi karijos mediena	→ P. 301	✓	✓	✓	✓	✓	✓	
502.875.00.1	55 cm	šviesi karijos mediena	→ P. 301	✓	✓	✓	✓	✓	✓		
<b>Šoninės spintelės</b>											
Geberit Selnova Square žema spintelė su vienomis durelėmis	501.272.00.1		balta	→ P. 310	✓						
	501.273.00.1		lavos spalva	→ P. 310	✓						
	501.274.00.1		Tamsi karijos mediena	→ P. 310	✓						
	501.275.00.1		šviesi karijos mediena	→ P. 310	✓						
Geberit Selnova Square vidutinio aukščio spintelė su vienomis durelėmis	501.276.00.1		balta	→ P. 311	✓						
	501.277.00.1		lavos spalva	→ P. 311	✓						
	501.278.00.1		Tamsi karijos mediena	→ P. 311	✓						
501.279.00.1		šviesi karijos mediena	→ P. 311	✓							
<b>Veidrodinės spintelės</b>											
Geberit Selnova Square veidrodinė spintelė su dvejomis durelėmis	501.264.00.1		balta	→ P. 311	✓						
	501.265.00.1		lavos spalva	→ P. 311	✓						
	501.266.00.1		Tamsi karijos mediena	→ P. 311	✓						
	501.267.00.1		šviesi karijos mediena	→ P. 311	✓						
	501.268.00.1		balta	→ P. 311	✓						
	501.269.00.1		lavos spalva	→ P. 311	✓						
	501.270.00.1		Tamsi karijos mediena	→ P. 311	✓						
501.271.00.1		šviesi karijos mediena	→ P. 311	✓							

✓ Suderinama

<sup>1)</sup> Maksimalus stalčių įdėklų skaičius vienai spintelei praustuvi = 2

<sup>2)</sup> Maksimalus stalčių įdėklų skaičius vienai spintelei praustuvi = 4

<sup>3)</sup> Maksimalus stalčių įdėklų skaičius vienai spintelei praustuvi = 3



## Šoninės spintelės

### Geberit Selnova Square žema spintelė su vienomis durelėmis

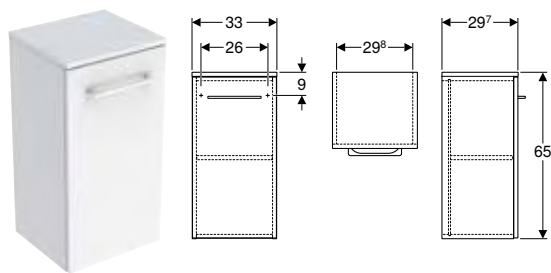

#### Techniniai duomenys

Produkto medžiaga | Didelio tankio trijų sluoksnių medienos drožlių plokštė

#### Tiekiamas komplektas

- Tvirtinimai
- Rankena

#### Savybės

- Sertifikuota FSC™ C134279
- Pakabinama (-as)
- Su vienomis durimis
- Atidaroma su rankena
- Su viena reguliuojamo aukščio lentyna
- Durys su švelnaus uždarymo mechanizmu
- Lankstai kairėje arba dešinėje pusėje
- Atsparumas drėgmei
- Pristatoma surinkta

Gaminių Nr.	Spalva / paviršius	B H T			EUR/Vnt.
		[cm]	[cm]	[cm]	
501.272.00.1	balta / lakuotas labai blizgus	33	65	29,7	232,56
501.273.00.1 *	lavos spalva / matinis	33	65	29,7	232,56
501.274.00.1	Tamsi karijos mediena / melamino dervos danga	33	65	29,7	218,03
501.275.00.1 *	šviesi karijos mediena / melamino dervos danga	33	65	29,7	218,03

\* Gaminiai pagal užsakymą

#### Galima derinti su

- Geberit Selnova Square plonos konstrukcijos baldinis praustuvas, su apatine spintele, vienos durys → P. 302
- Geberit Selnova Square įleidžiamo praustuvo su apatine spintele ir praustuvo stalviršiu rinkinys, du stalčiai → P. 301
- Geberit Selnova Square plonos konstrukcijos baldinis praustuvas, su apatine spintele, dvejų durų → P. 303
- Geberit Selnova Square plonos konstrukcijos baldinis praustuvas, su apatine spintele, dvejų stalčių → P. 304
- Geberit Selnova Square praustuvo mažiems vonios kambariams rinkinys su spintele, vienerių durų → P. 300
- Geberit Selnova Square vidutinio aukščio spintelė su vienomis durelėmis → P. 310
- Geberit Selnova Square veidrodinė spintelė su dvejomis durelėmis → P. 311

#### Priedai

- Priedų apžvalga – Geberit Selnova Square vonios kambario baldai → P. 307

### Geberit Selnova Square vidutinio aukščio spintelė su vienomis durelėmis

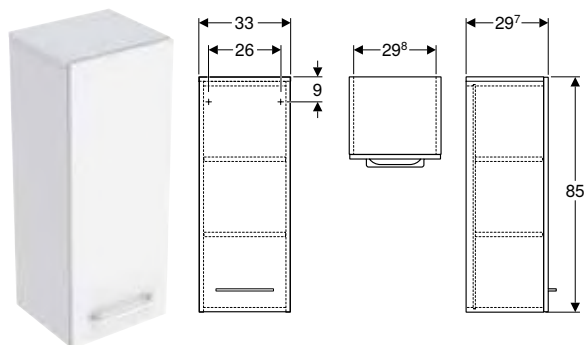

#### Techniniai duomenys

Produkto medžiaga | Didelio tankio trijų sluoksnių medienos drožlių plokštė

#### Tiekiamas komplektas

- Rankena
- Tvirtinimai

#### Savybės

- Sertifikuota FSC™ C134279
- Pakabinama (-as)
- Su vienomis durimis
- Durys su švelnaus uždarymo mechanizmu
- Atidaroma su rankena
- Su dviem reguliuojamo aukščio lentynomis
- Lankstai kairėje arba dešinėje pusėje
- Atsparumas drėgmei
- Pristatoma surinkta

Gaminio Nr.	Spalva / paviršius	B	H	T	EUR/Vnt.
		[cm]	[cm]	[cm]	
501.276.00.1	balta / lakuotas labai blizgus	33	85	29,7	261,64
501.277.00.1 *	lavos spalva / matinis	33	85	29,7	261,64
501.278.00.1	Tamsi karijos mediena / melamino dervos danga	33	85	29,7	247,08
501.279.00.1 *	šviesi karijos mediena / melamino dervos danga	33	85	29,7	247,08

\* Gaminiai pagal užsakymą

#### Galima derinti su

- Geberit Selnova Square plonos konstrukcijos baldinis praustuvas, su apatine spintele, vienos durys → P. 302
- Geberit Selnova Square plonos konstrukcijos baldinis praustuvas, su apatine spintele, dvejų durų → P. 303
- Geberit Selnova Square įleidžiamo praustuvo su apatine spintele ir praustuvo stalviršiu rinkinys, du stalčiai → P. 301
- Geberit Selnova Square plonos konstrukcijos baldinis praustuvas, su apatine spintele, dviejų stalčių → P. 304
- Geberit Selnova Square žema spintelė su vienomis duralėmis → P. 310
- Geberit Selnova Square praustuvo mažiems vonios kambariams rinkinys su spintele, vienerių durų → P. 300
- Geberit Selnova Square veidrodinė spintelė su dvejomis duralėmis → P. 311

#### Priedai

- Priedų apžvalga – Geberit Selnova Square vonios kambario baldai → P. 307

## Veidrodinės spintelės

### Geberit Selnova Square veidrodinė spintelė su dvejomis duralėmis

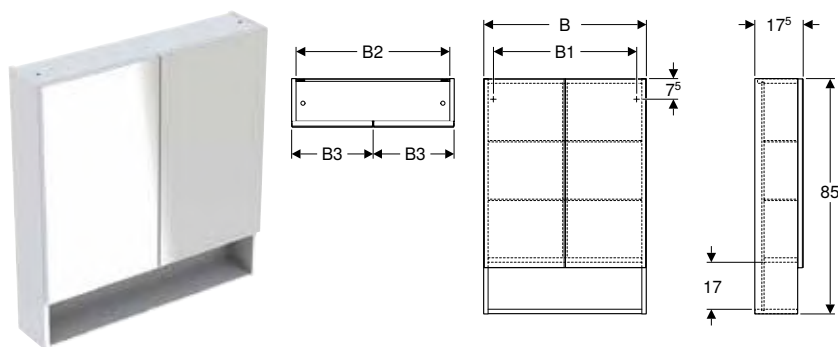

#### Techniniai duomenys

Produkto medžiaga | Didelio tankio trijų sluoksnių medienos drožlių plokštė

#### Tiekiamas komplektas

- 4 stiklinės lentynos
- Tvirtinimai

#### Savybės

- Sertifikuota FSC™ C134279
- Pakabinama (-as)
- Su dvejomis duralėmis
- Durys išorėje veidrodinės
- Lankstai kairėje arba dešinėje pusėje
- Durys su švelnaus uždarymo mechanizmu
- Su atvira vieta daiktams pasidėti
- Su keturiomis reguliuojamo aukščio stiklinėmis lentynomis
- Pristatoma surinkta

Gaminio Nr.	Spalva / paviršius	B1	B2	B3	EUR/Vnt.
		[cm]	[cm]	[cm]	
<b>B / plotis [cm]: 58,8 cm</b>					
501.264.00.1	balta / lakuotas labai blizgus	51,8	55,6	29,1	276,17
501.265.00.1 *	lavos spalva / matinis	51,8	55,6	29,1	276,17
501.266.00.1	Tamsi karijos mediena / melamino dervos danga	51,8	55,6	29,1	261,64
501.267.00.1 *	šviesi karijos mediena / melamino dervos danga	51,8	55,6	29,1	261,64
<b>B / plotis [cm]: 78,8 cm</b>					
501.268.00.1	balta / lakuotas labai blizgus	71,8	75,6	39,1	334,30
501.269.00.1 *	lavos spalva / matinis	71,8	75,6	39,1	334,30
501.270.00.1	Tamsi karijos mediena / melamino dervos danga	71,8	75,6	39,1	319,78
501.271.00.1 *	šviesi karijos mediena / melamino dervos danga	71,8	75,6	39,1	319,78

\* Gaminiai pagal užsakymą

#### Galima derinti su

- Geberit Selnova Square plonos konstrukcijos baldinis praustuvas, su apatine spintele, vienos durys → P. 302
- Geberit Selnova Square plonos konstrukcijos baldinis praustuvas, su apatine spintele, dvejų durų → P. 303
- Geberit Selnova Square plonos konstrukcijos baldinis praustuvas, su apatine spintele, dviejų stalčių → P. 304
- Geberit Selnova Square įleidžiamo praustuvo su apatine spintele ir praustuvo stalviršiu rinkinys, du stalčiai → P. 301
- Geberit Selnova Square žema spintelė su vienomis duralėmis → P. 310
- Geberit Selnova Square vidutinio aukščio spintelė su vienomis duralėmis → P. 310

#### Priedai

- Priedų apžvalga – Geberit Selnova Square vonios kambario baldai → P. 307

## Priedai

### Geberit Selnova Square kojų rinkinys

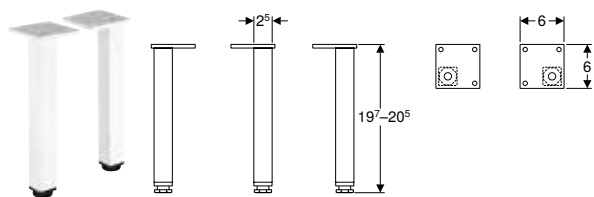

#### Techniniai duomenys

Produkto medžiaga	Aliuminis
-------------------	-----------

#### Tiekiamas komplektas

- Komplektas iš 2 vnt.

Gaminio Nr.	Spalva / paviršius	H [cm]	EUR/Vnt.
501.423.01.1	balta	19,7–20,5	29,08

### Geberit Selnova Square kojų rinkinys

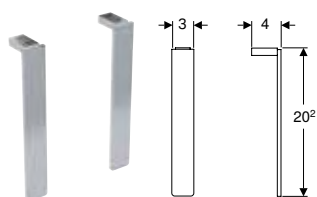

#### Techniniai duomenys

Produkto medžiaga	Aliuminis
-------------------	-----------

#### Tiekiamas komplektas

- Komplektas iš 2 vnt.

Gaminio Nr.	Spalva / paviršius	EUR/Vnt.
500.199.21.1	chromuotas, blizgus	29,51

### Geberit šviestuvus veidrodinei spintelei

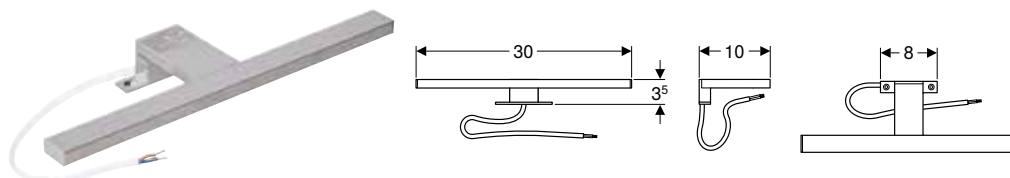

#### Techniniai duomenys

Apsaugos laipsnis	IP44
Apsaugos klasė	II
Įvadinė įtampa	220–240 V AC
Tinklo dažnis	50 / 60 Hz
Darbinė įtampa	24 V DC
Vartojamoji galia	6 W
Šviesos spalva	4000 K

Gaminio Nr.	Spalva / paviršius	EUR/Vnt.
501.280.00.1	chromo imitacija	60,17

#### Priedai

- Geberit Selnova Square veidrodinė spintelė su dvejomis duralėmis → P. 311

### Geberit Selnova Square rankšluosčių kabliukai

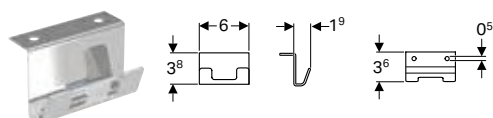

#### Techniniai duomenys

Produkto medžiaga	Plienas
-------------------	---------

#### Tiekiamas komplektas

- Tvirtinimai

Gaminio Nr.	Spalva / paviršius	EUR/Vnt.
500.193.21.1	chromuotas, blizgus	9,02

## Geberit stalčiaus įdėklas, T formos skirstymas, viršutiniam stalčiui

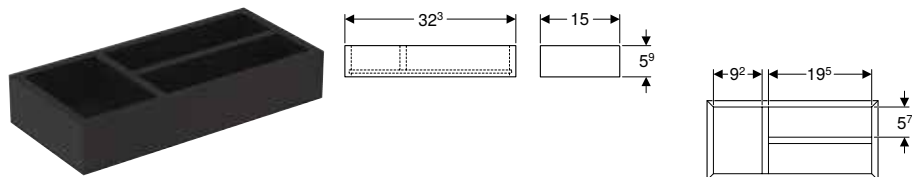

### Techniniai duomenys

Produkto medžiaga | Didelio tankio trijų sluoksnių medienos drožlių plokštė

### Tiekiamas komplektas

- Stalčiaus įdėklas

### Savybės

- Sertifikuota FSC™ C134279
- T formos skirstymas

Gaminio Nr.	Spalva / paviršius	B [cm]	H [cm]	T [cm]	EUR/Vnt.
500.678.00.1	lavos spalva / melamino danga	32,3	5,9	15	39,71

## Geberit stalčiaus įdėklas, H formos skirstymas, viršutiniam stalčiui

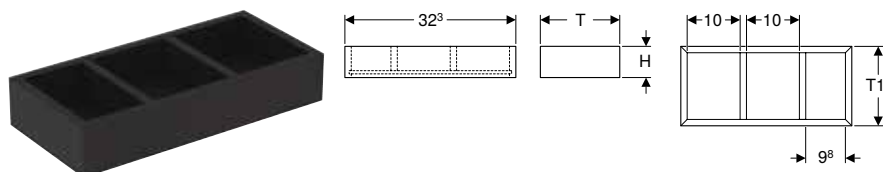

### Techniniai duomenys

Produkto medžiaga | Didelio tankio trijų sluoksnių medienos drožlių plokštė

### Tiekiamas komplektas

- Stalčiaus įdėklas

### Savybės

- Sertifikuota FSC™ C134279
- H formos skirstymas

Gaminio Nr.	Spalva / paviršius	B [cm]	H [cm]	T [cm]	T1 [cm]	EUR/Vnt.
500.677.00.1	lavos spalva / melamino danga	32,3	5,9	15	12,6	39,71

## Geberit stalčiaus įdėklas, H formos skirstymas, apatiniam stalčiui

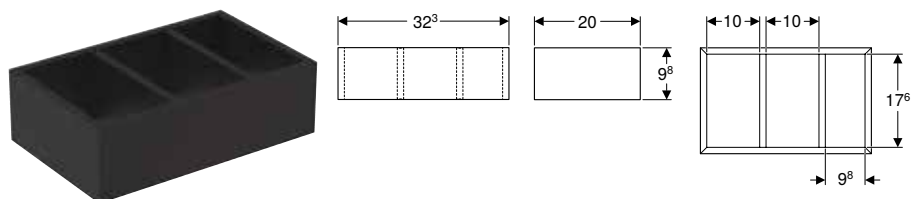

### Techniniai duomenys

Produkto medžiaga | Didelio tankio trijų sluoksnių medienos drožlių plokštė

### Tiekiamas komplektas

- Stalčiaus įdėklas

### Savybės







- Sertifikuota FSC™ C134279
- H formos skirstymas

Gaminio Nr.	Spalva / paviršius	B [cm]	H [cm]	T [cm]	EUR/Vnt.
500.676.00.1	lavos spalva / melamino danga	32,3	9,8	20	48,85

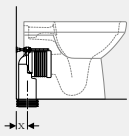
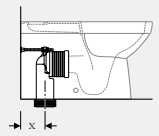
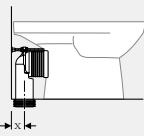

**Priedų apžvalga – Geberit Selnova Square WC puodai su nuotekų jungtimis**

Grupė, Parengta: Sausis 2023



				Geberit Selnova Square pastatomas WC puodas, prigludžiamas prie sienos, universalus nuotakas, pusiau uždara forma, Rimfree	Geberit Selnova Square pastatomas WC puodas, skirtas keraminio bakelio WC puodui, prigludžiamas prie sienos, universalus nuotakas, pusiau uždara forma, Rimfree	Geberit Selnova Square pastatomas WC puodas keraminio bakelio WC puodui, nuotakas horizontalus, pusiau uždara forma, Rimfree
Balta				501.564.01.7	500.489.01.7	501.563.01.7
						
				→ P. 320	→ P. 320	→ P. 321
Geberit nuotekų pajungimo rinkinys pastatomiems WC puodams	131.015.11.1			X = 50-110 mm	X = 145-215 mm	X = 50-125 mm
Geberit P formos nuotekų jungties rinkinys pastatomam WC puodui	131.081.11.1		→ P. 461	X = 160 mm	X = 165-265 mm	
Geberit nuotekų pajungimo rinkinys pastatomiems WC puodams	131.082.16.1		→ P. 460		X = 70-150 mm	
Geberit jungiamosios alkūnės 90°, su ilginamuoju elementu, rinkinys	152.647.00.1				X = 60-125 mm	
Geberit nuotekų jungties alkūnė 90°	152.610.11.1			X = 65 mm	X = 185 mm	X = 85 mm





## WC puodai

### Asortimento apžvalga – Geberit Selnova Square WC puodai ir WC puodų dangčiai

Grupė, Parengta: Sausis 2023

					Balta
Geberit Selnova Square WC puodų dangtis, tvirtinimas iš apačios	Be švelnaus uždarymo mechanizmo	Balta	500.332.01.1		→ P. 322
	Be švelnaus uždarymo mechanizmo	Balta	500.338.01.1		→ P. 322
Geberit Selnova Square WC puodų dangtis, tvirtinimas iš viršaus	Su švelnaus uždarymo mechanizmu	Balta	500.334.01.1		→ P. 322
	Su švelnaus uždarymo mechanizmu, sparčiojo atpalaidavimo lankstais	Balta	500.336.01.1		→ P. 322
	Be švelnaus uždarymo mechanizmo	Balta	501.555.01.1		→ P. 323
Geberit Selnova Square WC puodų dangtis, tvirtinimas iš viršaus	Su švelnaus uždarymo mechanizmu	Balta	501.556.01.1		→ P. 323
	Su švelnaus uždarymo mechanizmu, sparčiojo atpalaidavimo lankstais	Balta	501.557.01.1		→ P. 323

✓ Suderinama

	Geberit Selnova Square pakabinamas WC puodas Premium, pusiau uždara forma, Rimfree	Geberit Selnova Square pakabinamas WC puodas, Rimfree	Geberit Selnova Square pakabinamas WC puodas	Geberit Selnova Square pastatomas WC puodas, priglaudžiamas prie sienos, universalus nuotakas, pusiau uždara forma, Rimfree	Geberit Selnova Square pastatomas WC puodas, skirtas keraminio bakelio WC puodui, priglaudžiamas prie sienos, universalus nuotakas, pusiau uždara forma, Rimfree	Geberit Selnova Square pastatomas WC puodas keraminio bakelio WC puodui, nuotakas horizontalus, pusiau uždara forma, Rimfree
	501.546.01.1	501.458.00.7	500.270.01.5	501.564.01.7	500.489.01.7	501.563.01.7
						
	→ P. 318	→ P. 318	→ P. 319	→ P. 320	→ P. 320	→ P. 321
		✓	✓	✓		✓
		✓	✓	✓	✓	✓
		✓	✓	✓	✓	✓
		✓	✓	✓	✓	✓
	✓					
	✓					
	✓					

## Pakabinami WC puodai

### Geberit Selnova Square pakabinamas WC puodas Premium, pusiau uždara forma, Rimfree

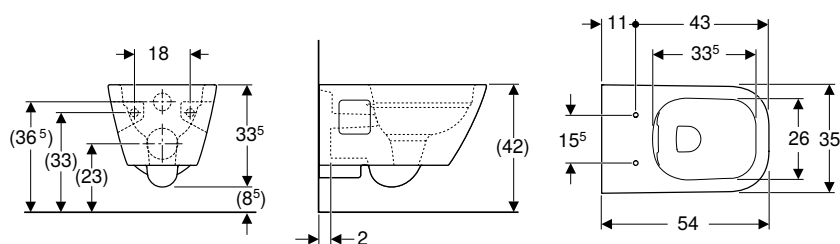

#### Naudojimo tikslai

- Potinkiniams bakeliams
- Slėginėms vandens nuleidimo sistemoms

#### Techniniai duomenys

Produkto medžiaga	Sanitarinė keramika
-------------------	---------------------

#### Savybės

- Pakabinama (-as)
- Rimfree
- 1 tipas, visas vandens kiekis 6 / 5 l, pagal EN 997
- Nuplauna su 4,5 l
- Pusiau uždara forma

#### Tiekiamas komplektas

- Keraminis WC puodas

Gaminio Nr.	Spalva / paviršius	B [cm]	H [cm]	T [cm]	EUR/Vnt.
501.546.01.1	balta	35	33	54	228,81

#### Užsakyti papildomai

- WC puodų dangtis

#### Galima derinti su

- Geberit Selnova Square WC puodų dangtis, tvirtinimas iš viršaus → P. 323

## Naujiena

### Geberit Selnova Square pakabinamas WC puodas, Rimfree

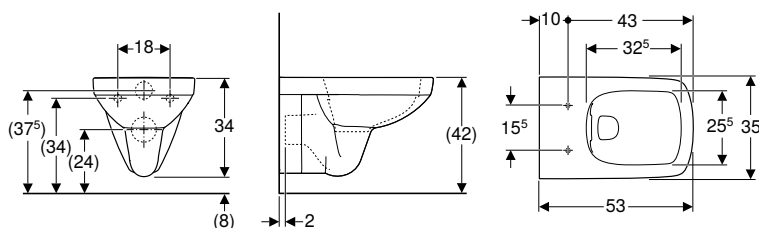

#### Naudojimo tikslai

- Potinkiniams bakeliams
- Slėginėms vandens nuleidimo sistemoms

#### Techniniai duomenys

Produkto medžiaga	Sanitarinė keramika
-------------------	---------------------

#### Savybės

- Pakabinama (-as)
- Rimfree
- 1 tipas, visas vandens kiekis 6 / 4 l, pagal EN 997
- 2 tipas pagal EN 997

#### Tiekiamas komplektas

- Keraminis WC puodas

Gaminio Nr.	Spalva / paviršius	B [cm]	H [cm]	T [cm]	EUR/Vnt.
501.458.00.7	balta	35	34	53	176,29

Tiekama nuo Balandis 2023

#### Užsakyti papildomai

- WC puodų dangtis

#### Galima derinti su

- Geberit Selnova Square WC puodų dangtis, tvirtinimas iš apačios → P. 322
- Geberit Selnova Square WC puodų dangtis, tvirtinimas iš viršaus → P. 322

## Naujiena

## Geberit Selnova Square pakabinamas WC puodas

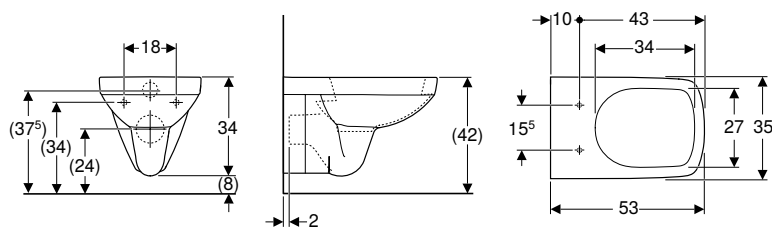

## Naudojimo tikslai

- Potinkiniams bakeliams
- Slėginėms vandens nuleidimo sistemoms

## Techniniai duomenys

Produkto medžiaga	Sanitarinė keramika
-------------------	---------------------

## Savybės

- Pakabinama (-as)
- Su vidiniu apvadu
- 1 tipas, visas vandens kiekis 6 / 4 l, pagal EN 997
- 2 tipas pagal EN 997

## Tiekiamas komplektas

- Keraminis WC puodas

Gaminio Nr.	Spalva / paviršius	B [cm]	H [cm]	T [cm]	EUR/Vnt.
500.270.01.5	balta	35	34	53	129,29

Tiekama nuo Balandis 2023

## Užsakyti papildomai

- WC puodų dangtis

## Galima derinti su

- Geberit Selnova Square WC puodų dangtis, tvirtinimas iš apačios → P. 322
- Geberit Selnova Square WC puodų dangtis, tvirtinimas iš viršaus → P. 322

## Pastatomi WC puodai

### Naujiena

**Geberit Selnova Square pastatomas WC puodas, priglaudžiamas prie sienos, universalus nuotakas, pusiau uždara forma, Rimfree**

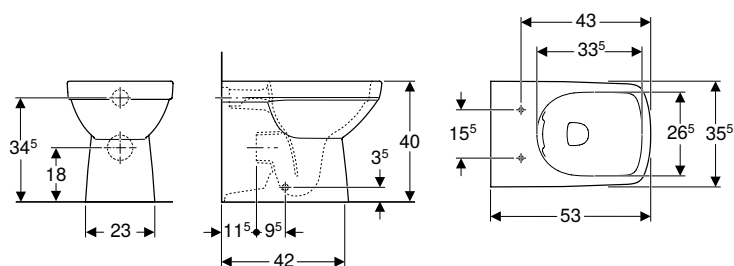

#### Techniniai duomenys

Produkto medžiaga	Sanitarinė keramika
-------------------	---------------------

#### Tiekiamas komplektas

- Keraminis WC puodas
- Tvirtinimai

#### Savybės

- Pastatoma (-as) ant grindų
- Pristatoma (-as) prie sienos
- Rimfree
- Universalus nuotakas
- 1 tipas, visas vandens kiekis 6 / 4 l, pagal EN 997
- 2 tipas pagal EN 997
- Pusiau uždara forma

Gaminio Nr.	Spalva / paviršius	B [cm]	H [cm]	T [cm]	EUR/Vnt.
501.564.01.7	balta	35,5	40	53	229,21

Tiekama nuo Balandis 2023

#### Užsakyti papildomai

- WC puodų dangtis

#### Galima derinti su

- Geberit Selnova Square WC puodų dangtis, tvirtinimas iš apačios → P. 322
- Geberit Selnova Square WC puodų dangtis, tvirtinimas iš viršaus → P. 322

#### Priedai

- Priedų apžvalga – Geberit Selnova Square WC puodai su nuotekų jungtimis → P. 314

### Naujiena

**Geberit Selnova Square pastatomas WC puodas išoriniam keraminiam bakeliui, priglaudžiamas prie sienos, universalus nuotakas, pusiau uždara forma, Rimfree**

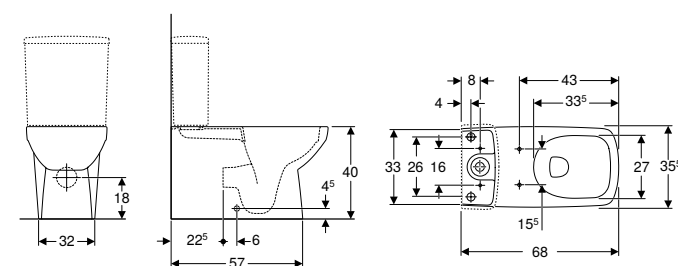

#### Naudojimo tikslai

- WC puodų keraminiams bakeliams

#### Techniniai duomenys

Produkto medžiaga	Sanitarinė keramika
-------------------	---------------------

#### Savybės

- Pastatoma (-as) ant grindų
- Rimfree
- Universalus nuotakas
- 1 tipas, visas vandens kiekis 6 l, pagal EN 997
- 2 tipas pagal EN 997
- Pusiau uždara forma
- Paslėpti tvirtinimai

#### Tiekiamas komplektas

- Keraminis WC puodas
- Tvirtinimai

Gaminio Nr.	Spalva / paviršius	B [cm]	H [cm]	T [cm]	EUR/Vnt.
500.489.01.7	balta	35	40	68	180,92

Tiekama nuo Balandis 2023

**Užsakyti papildomai**

- Bakelis
- WC puodų dangtis

**Galima derinti su**

- Geberit Selnova Square keraminis bakelis WC puodui, dviejų kiekų nuleidimo funkcija, vandens tiekimo jungtis apačioje → P. 324
- Geberit Selnova Square WC puodų dangtis, tvirtinimas iš viršaus → P. 322

**Priedai**

- Priedų apžvalga – Geberit Selnova Square WC puodai su nuotekų jungtimis → P. 314

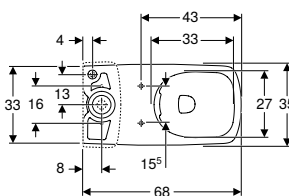
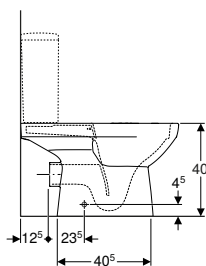
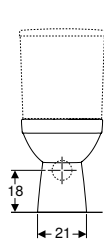
**Naujiena****Geberit Selnova Square pastatomas WC puodas keraminio bakelio WC puodui, nuotakas horizontalus, pusiau uždara forma, Rimfree****Naudojimo tikslai**

- WC puodų keraminiams bakeliams

**Techniniai duomenys**

Produkto medžiaga	Sanitarinė keramika
-------------------	---------------------

**Savybės**

- Pastatoma (-as) ant grindų
- Rimfree
- Nuotakas horizontalus
- Pusiau uždara forma

**Tiekiamas komplektas**

- Keraminis WC puodas
- Tvirtinimai

Gaminio Nr.	Spalva / paviršius	B [cm]	H [cm]	T [cm]	EUR/Vnt.
501.563.01.7	balta	35	40	68	164,54

Tiekama nuo Balandis 2023

**Užsakyti papildomai**

- Bakelis
- WC puodų dangtis

**Galima derinti su**

- Geberit Selnova Square keraminis bakelis WC puodui, dviejų kiekų nuleidimo funkcija, vandens tiekimo jungtis apačioje → P. 324
- Geberit Selnova Square keraminis bakelis WC puodui, dviejų kiekų nuleidimo funkcija, vandens tiekimo jungtis viršuje → P. 323
- Geberit Selnova Square WC puodų dangtis, tvirtinimas iš apačios → P. 322
- Geberit Selnova Square WC puodų dangtis, tvirtinimas iš viršaus → P. 322

**Priedai**

- Priedų apžvalga – Geberit Selnova Square WC puodai su nuotekų jungtimis → P. 314



## WC puodų dangčiai

### Geberit Selnova Square WC puodų dangtis, tvirtinimas iš apačios

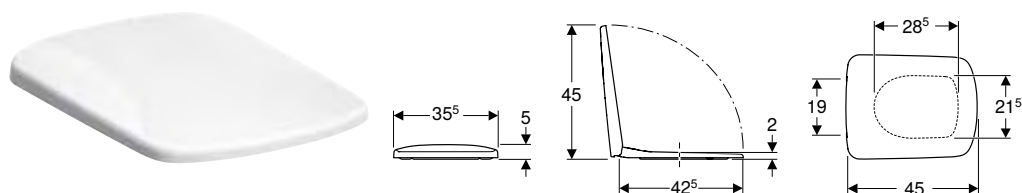

#### Techniniai duomenys

Produkto medžiaga	Duroplastas
Tvirtinimo atstumas	15,5 cm

#### Tiekiamas komplektas

- WC puodų dangtis

#### Savybės

- Lankstai iš metalo
- Kampuotų formų dizainas
- Uždaro tipo WC puodų dangtis dengiantis sėdynę

Gaminio Nr.	Spalva / paviršius	Greito nuėmimo vyriai	Švelnaus uždarymo mechanizmas	Tvirtinimas	Lankstų medžiaga	EUR/Vnt.
500.332.01.1	balta / blizgus	ne	ne	iš apačios	Nerūdijantysis plienas	58,75

#### Galima derinti su

- Geberit Selnova Square pakabinamas WC puodas, Rimfree → P. 318
- Geberit Selnova Square pakabinamas WC puodas → P. 319
- Geberit Selnova Square pastatomas WC puodas, prigludžiamas prie sienos, universalus nuotakas, pusiau uždara forma, Rimfree → P. 320
- Geberit Selnova Square pastatomas WC puodas keraminio bakelio WC puodui, nuotakas horizontalus, pusiau uždara forma, Rimfree → P. 321

### Geberit Selnova Square WC puodų dangtis, tvirtinimas iš viršaus

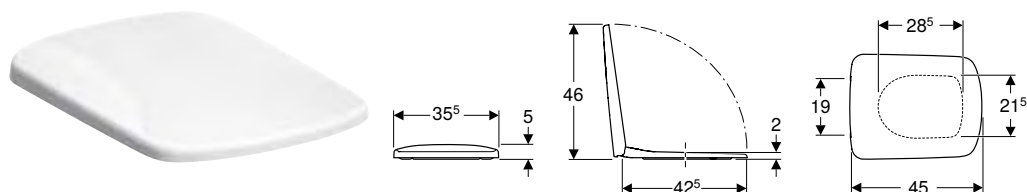

#### Techniniai duomenys

Produkto medžiaga	Duroplastas
Tvirtinimo atstumas	15,5 cm

#### Tiekiamas komplektas

- WC puodų dangtis

#### Savybės

- Lankstai iš metalo
- Kampuotų formų dizainas
- Uždaro tipo WC puodų dangtis dengiantis sėdynę

Gaminio Nr.	Spalva / paviršius	Greito nuėmimo vyriai	Švelnaus uždarymo mechanizmas	Tvirtinimas	Lankstų medžiaga	EUR/Vnt.
500.334.01.1	balta / blizgus	ne	taip	iš viršaus	Chromuotas žalvaris	88,15
500.336.01.1	balta / blizgus	taip	taip	iš viršaus	Chromuotas žalvaris	105,78
500.338.01.1	balta / blizgus	ne	ne	iš viršaus	Nerūdijantysis plienas	64,64

#### Galima derinti su

- Geberit Selnova Compact pakabinamas WC puodas, kompaktiškas ilgis, kampuotų formų dizainas → P. 341
- Geberit Selnova Square pakabinamas WC puodas, Rimfree → P. 318
- Geberit Selnova Square pakabinamas WC puodas → P. 319
- Geberit Selnova Square pastatomas WC puodas, prigludžiamas prie sienos, universalus nuotakas, pusiau uždara forma, Rimfree → P. 320
- Geberit Selnova Square pastatomas WC puodas, skirtas keraminio bakelio WC puodui, prigludžiamas prie sienos, universalus nuotakas, pusiau uždara forma, Rimfree → P. 320
- Geberit Selnova Square pastatomas WC puodas keraminio bakelio WC puodui, nuotakas horizontalus, pusiau uždara forma, Rimfree → P. 321

## Geberit Selnova Square WC puodų dangtis, tvirtinimas iš viršaus

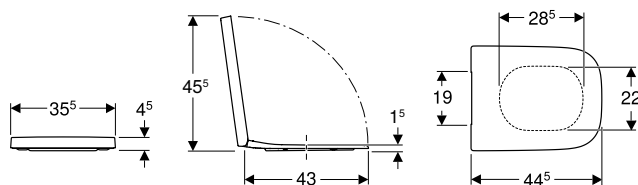

## Techniniai duomenys

Produkto medžiaga	Duroplastas
Tvirtinimo atstumas	15,5 cm

## Tiekiamas komplektas

- WC puodų dangtis

## Savybės

- Lankstai iš metalo
- Kampuotų formų dizainas
- Uždaro tipo WC puodų dangtis dengiantis sėdynę

Gaminio Nr.	Spalva / paviršius	Greito nuėmimo vyriai	Švelnaus uždarymo mechanizmas	Tvirtinimas	Lankstų medžiaga	EUR/Vnt.
501.555.01.1	balta / blizgus	ne	ne	iš viršaus	Nerūdijantysis plienas	76,25
501.556.01.1	balta / blizgus	ne	taip	iš viršaus	Chromuotas žalvaris	122,02
501.557.01.1	balta / blizgus	taip	taip	iš viršaus	Chromuotas žalvaris	134,74

## Galima derinti su

- Geberit Selnova Square pakabinamas WC puodas Premium, pusiau uždara forma, Rimfree → P. 318

## Išoriniai bakeliai

## Išoriniai bakeliai WC puodams, iš sanitarinės keramikos

## Geberit Selnova Square keraminis bakelis WC puodui, dviejų kiekių nuleidimo funkcija, vandens tiekimo jungtis viršuje

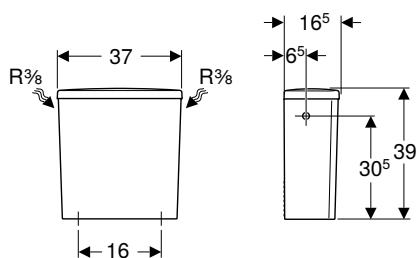

## Naudojimo tikslai

- Tinka glausti prie sienos
- Vandens tiekimo jungtis 3/8"

## Techniniai duomenys

Nuleidžiamo vandens kiekio gamyklinė nuostata	6 ir 3 l
Didelio nuleidžiamo vandens kiekio nustatymo sritis	6 l
Mažo nuleidžiamo vandens kiekio nustatymo sritis	3 l
Produkto medžiaga	Sanitarinė keramika

## Savybės

- Dviejų kiekių nuleidimo funkcija
- 1 tipas, visas vandens kiekis 6 l, pagal EN 997
- Vandens tiekimo jungtis viršuje

## Tiekiamas komplektas

- Keraminis bakelis WC puodui
- Bakelio vidaus mechanizmai

Gaminio Nr.	Spalva / paviršius	B [cm]	H [cm]	T [cm]	EUR/Vnt.
500.267.01.1	balta	37	39	16,5	94,03

## Galima derinti su

- Geberit Selnova Comfort pastatomas WC puodas keraminiam bakeliui WC puodui, nuotakas horizontalus, paaukštintas modelis → P. 357
- Geberit Selnova pastatomas WC puodas išoriniam keraminiam bakeliui, nuotakas horizontalus, pusiau uždara forma → P. 278
- Geberit Selnova pastatomas WC puodas išoriniam keraminiam bakeliui, vertikalus nuotakas → P. 281
- Geberit Selnova pastatomas WC puodas išoriniam keraminiam bakeliui, nuotakas horizontalus → P. 280
- Geberit Selnova pastatomas WC puodas išoriniam keraminiam bakeliui, nuotakas horizontalus, Rimfree → P. 280
- Geberit Selnova pastatomas WC puodas keraminiam bakeliui WC puodui, nuotakas horizontalus, pusiau uždara forma, Rimfree → P. 277
- Geberit Selnova pastatomas WC puodas išoriniam keraminiam bakeliui, vertikalus nuotakas, pusiau uždara forma → P. 279
- Geberit Selnova Square pastatomas WC puodas keraminio bakelio WC puodui, nuotakas horizontalus, pusiau uždara forma, Rimfree → P. 321

**Geberit Selnova Square keraminis bakelis WC puodui, dviejų kiekių nuleidimo funkcija, vandens tiekimo jungtis apačioje**

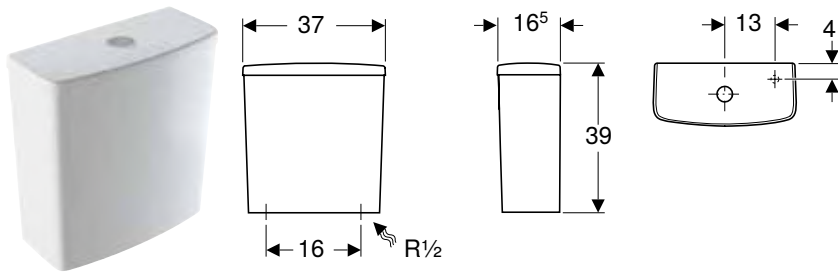

**Naudojimo tikslai**

- Tinka glausti prie sienos
- Vandens tiekimo jungtis 1/2"

**Savybės**

- Dviejų kiekių nuleidimo funkcija
- Vandens jungtis apačioje, dešinėje

**Techniniai duomenys**

Nuleidžiamo vandens kiekio gamyklinė nuostata	4 ir 2,6 l
Didelio nuleidžiamo vandens kiekio nustatymo sritis	4 / 6 l
Mažo nuleidžiamo vandens kiekio nustatymo sritis	2,6 / 4 l
Produkto medžiaga	Sanitarinė keramika

**Tiekiamas komplektas**

- Keraminis bakelis WC puodui
- Bakelio vidaus mechanizmai

Gaminio Nr.	Spalva / paviršius	B [cm]	H [cm]	T [cm]	EUR/Vnt.
500.266.01.1	balta	37	39	16,5	94,03

**Galima derinti su**

- Geberit Selnova Comfort pastatomas WC puodas keraminiam bakeliui WC puodui, nuotakas horizontalus, paaukštintas modelis → P. 357
- Geberit Selnova pastatomas WC puodas išoriniam keraminiam bakeliui, universalus nuotakas, dengtas, pusiau uždara forma, Rimfree → P. 276
- Geberit Selnova Comfort pastatomas WC puodas išoriniam keraminiam bakeliui, nuotakas horizontalus, paaukštintas modelis, Rimfree → P. 356
- Geberit Selnova Square pastatomas WC puodas, skirtas keraminio bakelio WC puodui, prigludžiamas prie sienos, universalus nuotakas, pusiau uždara forma, Rimfree → P. 320
- Geberit Selnova Compact pastatomas WC puodas keraminiam bakeliui WC puodui, universalus nuotakas, pusiau uždara forma, kompaktiško gylio, Rimfree → P. 342
- Geberit Selnova pastatomas WC puodas išoriniam keraminiam bakeliui, nuotakas horizontalus, pusiau uždara forma → P. 278
- Geberit Selnova pastatomas WC puodas išoriniam keraminiam bakeliui, vertikalus nuotakas → P. 281
- Geberit Selnova pastatomas WC puodas išoriniam keraminiam bakeliui, nuotakas horizontalus → P. 280
- Geberit Selnova pastatomas WC puodas išoriniam keraminiam bakeliui, nuotakas horizontalus, Rimfree → P. 280
- Geberit Selnova pastatomas WC puodas keraminiam bakeliui WC puodui, nuotakas horizontalus, pusiau uždara forma, Rimfree → P. 277
- Geberit Selnova pastatomas WC puodas išoriniam keraminiam bakeliui, vertikalus nuotakas, pusiau uždara forma → P. 279
- Geberit Selnova Square pastatomas WC puodas keraminio bakelio WC puodui, nuotakas horizontalus, pusiau uždara forma, Rimfree → P. 321

**Geberit Selnova Square keraminis bakelis WC puodui, dviejų kiekių nuleidimo funkcija, šoniniu pajungimu, apšukamas, skirtas Rimfree WC puodui**

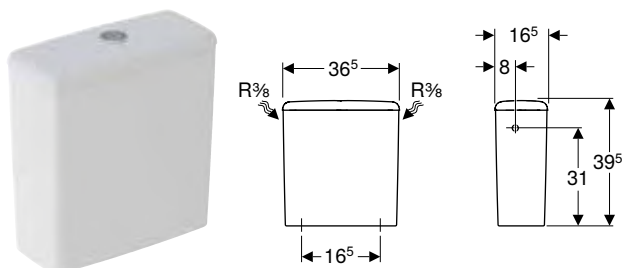

**Naudojimo tikslai**

- WC puodams be vidinio apvado
- Tinka glausti prie sienos
- Vandens tiekimo jungtis 3/8"

**Savybės**

- Dviejų kiekių nuleidimo funkcija
- Bakelį galima apšukti, vandens tiekimo jungtis kairėje arba dešinėje
- 1 tipas, visas vandens kiekis 6 l, pagal EN 997
- Vandens tiekimo jungtis viršuje

**Techniniai duomenys**

Nuleidžiamo vandens kiekio gamyklinė nuostata	6 ir 3 l
Didelio nuleidžiamo vandens kiekio nustatymo sritis	6 l
Mažo nuleidžiamo vandens kiekio nustatymo sritis	3 l
Produkto medžiaga	Sanitarinė keramika

**Tiekiamas komplektas**

- Keraminis bakelis WC puodui
- Bakelio vidaus mechanizmai

Gaminio Nr.	Spalva / paviršius	B [cm]	H [cm]	T [cm]	EUR/Vnt.
500.490.01.1	balta	36,5	39,5	16,5	124,61

## Galima derinti su

- Geberit Selnova pastatomas WC puodas išoriniam keraminiam bakeliui, nuotakas horizontalus, Rimfree → P. 280
- Geberit Selnova pastatomas WC puodas keraminiam bakeliui WC puodui, nuotakas horizontalus, pusiau uždara forma, Rimfree → P. 277
- Geberit Selnova pastatomas WC puodas išoriniam keraminiam bakeliui, universalus nuotakas, dengtas, pusiau uždara forma, Rimfree → P. 276
- Geberit Selnova Compact pastatomas WC puodas keraminiam bakeliui WC puodui, universalus nuotakas, pusiau uždara forma, kompaktiško gylio, Rimfree → P. 342
- Geberit Selnova Comfort pastatomas WC puodas išoriniam keraminiam bakeliui, nuotakas horizontalus, paaukštintas modelis, Rimfree → P. 356

## Bidė

## Pakabinamos bidė

## Naujiena

## Geberit Selnova Square pakabinama bidė

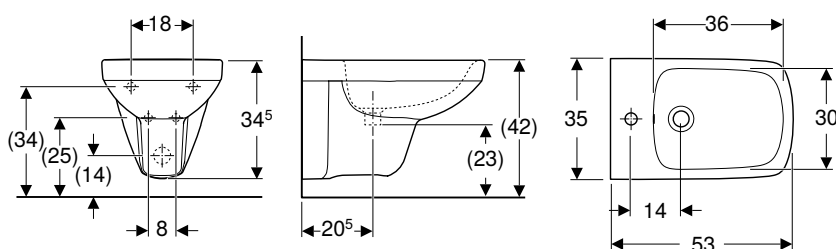

## Techniniai duomenys

Produkto medžiaga	Sanitarinė keramika
-------------------	---------------------

## Savybės

- Pakabinama (-as)

Gaminio Nr.	Spalva / paviršius	Persipylimo anga	B [cm]	H [cm]	T [cm]	EUR/Vnt.
500.271.01.5	balta	matomas	35	35,5	53	111,65

Tiekama nuo Balandis 2023

## Geberit Selnova Square pakabinama bidė Premium, pusiau uždara forma

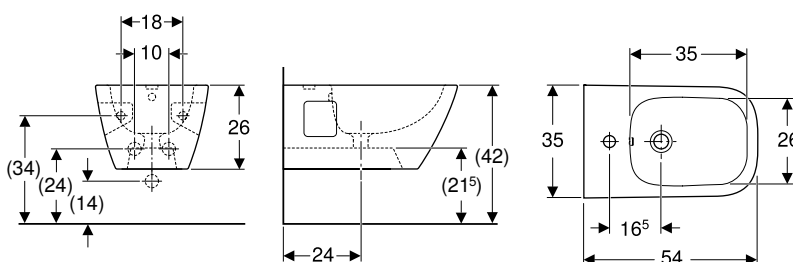

## Naudojimo tikslai

- Suderinama su standartiniais bidė maišytuvais

## Techniniai duomenys

Produkto medžiaga	Sanitarinė keramika
-------------------	---------------------

## Savybės

- Pakabinama (-as)
- Paslėptas vandens įvadas maišytuvui
- Pusiau uždara forma

Gaminio Nr.	Spalva / paviršius	Persipylimo anga	B [cm]	H [cm]	T [cm]	EUR/Vnt.
501.547.01.1	balta	matomas	35	26	54	213,22



# Geberit Selnova Compact

<b>Praustuvai .....</b>	<b>328</b>
Praustuvai mažiems vonios kambariams.....	328
Kampiniai praustuvai .....	330
Praustuvai.....	331
Kampiniai praustuvai .....	332
Kojos.....	332
<b>Vonios kambario baldai .....</b>	<b>333</b>
Praustuvų spintelės .....	333
Asortimento apžvalga – Geberit Selnova Compact WC puodai ir WC puodų dangčiai .....	338
<b>WC puodai .....</b>	<b>339</b>
Priedų apžvalga – Geberit Selnova Compact WC puodai su nuotekų jungtimis .....	339
Pakabinami WC puodai .....	340
Pastatomi WC puodai .....	342
<b>Bidė.....</b>	<b>343</b>
Pakabinamos bidė.....	343
Pastatomos bidė .....	344

## Praustuvai

### Praustuvai mažiems vonios kambariams

#### Naujiena

#### Geberit Selnova Compact praustuvas mažiems vonios kambariams

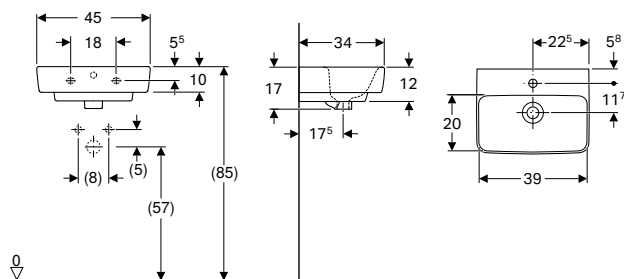

#### Naudojimo tikslai

- Tinka montuoti mažuose vonios kambariuose ir svečių WC patalpose

#### Savybės

- Derinama su puskoje praustuviu
- Galima montuoti su spintele

#### Techniniai duomenys

Produkto medžiaga	Sanitarinė keramika
-------------------	---------------------

#### Tiekiamas komplektas

- Praustuvas mažiems vonios kambariams

Gaminio Nr.	Spalva / paviršius	Maišytuvo skylė	Persipylimo anga	H [cm]	T [cm]	EUR/Vnt.
-------------	--------------------	-----------------	------------------	--------	--------	----------

<b>B / plotis [cm]: 45 cm</b>						
501.561.00.7	balta		viduryje	matomas	17 34	61,15

Tiekama nuo Balandis 2023

#### Galima derinti su

- Geberit Selnova Compact spintelė praustuviu mažiems vonios kambariams, su vienomis durelėmis → P. 334
- Geberit Selnova Compact puskojė praustuviu mažiems vonios kambariams → P. 332

#### Priedai

- Geberit butelinis sifonas praustuviams, nuotakas horizontalus
- Geberit butelinis sifonas praustuviams, vietą taupantis modelis, nuotakas horizontalus → P. 579
- Geberit sifono dugno vožtuvas su laisvo ištekėjimo funkcija → P. 579

#### Naujiena

#### Geberit Selnova Compact praustuvas mažiems vonios kambariams, kompaktiško gylis

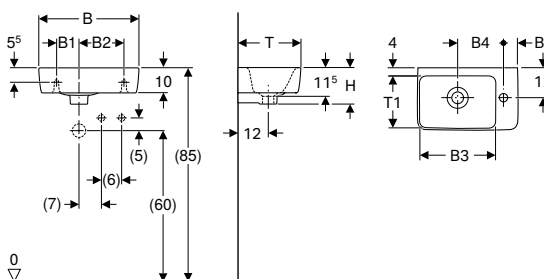

#### Naudojimo tikslai

- Tinka montuoti mažuose vonios kambariuose ir svečių WC patalpose

#### Savybės

- Asimetriškas
- Galima montuoti su spintele

#### Techniniai duomenys

Produkto medžiaga	Sanitarinė keramika
-------------------	---------------------

#### Tiekiamas komplektas

- Praustuvas mažiems vonios kambariams

Gaminio Nr.	Spalva / paviršius	Maišytuvo skylė	Persipylimo anga	Vieta daiktams pasidėti	B1 [cm]	B2 [cm]	B3 [cm]	B4 [cm]	B5 [cm]	H [cm]	T [cm]	T1 [cm]	EUR/Vnt.
-------------	--------------------	-----------------	------------------	-------------------------	---------	---------	---------	---------	---------	--------	--------	---------	----------

<b>B / plotis [cm]: 40 cm</b>															
501.517.00.7	balta			dešinėje	matomas	be	10	17	26,5	18,5	5,5	15	25	18,5	56,63
501.518.00.7	balta			kairėje	matomas	be	10	17	26,5	18,5	5,5	15	25	18,5	56,63

Tiekama nuo Balandis 2023

Gaminio Nr.	Spalva / paviršius	Maišytuvo skylė	Persipylimo anga	Vieta daiktams pasidėti	B1 [cm]	B2 [cm]	B3 [cm]	B4 [cm]	B5 [cm]	H [cm]	T [cm]	T1 [cm]	EUR/Vnt.
<b>B / plotis [cm]: 50 cm</b>													
501.513.00.7	balta	dešinėje	matomas	be	10	26	28	20	13	15	25	18	69,55
501.506.00.7	balta	kairėje	matomas	be	10	26	28	20	13	15	25	18	69,55

Tiekama nuo Balandis 2023

**Galima derinti su**

- Geberit Selnova Compact spintelė praustuvui mažiems vonios kambariams, su vienomis drelėmis, kompaktiško gylio → P. 336
- Geberit Selnova Compact spintelė praustuvui mažiems vonios kambariams, su rankšluosčio laikikliu, kompaktiško gylio → P. 335

**Priedai**

- Geberit butelinis sifonas praustuvams, nuotakas horizontalus
- Geberit butelinis sifonas praustuvams, vietą taupantis modelis, nuotakas horizontalus → P. 579
- Geberit sifono dugno vožtuvas su laisvo ištekėjimo funkcija → P. 579

**Naujiena**

**Geberit Selnova Compact praustuvas mažiems vonios kambariams, kompaktiško gylio, su daiktų laikymo paviršiumi**

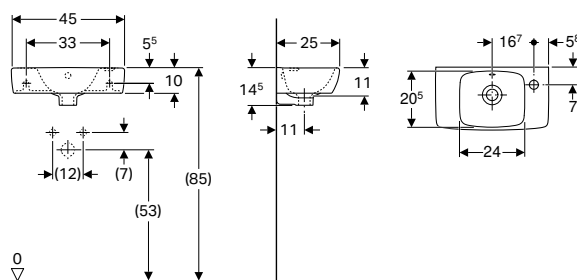

**Techniniai duomenys**

Produkto medžiaga	Sanitarinė keramika
-------------------	---------------------

**Tiekiamas komplektas**

- Praustuvas mažiems vonios kambariams

**Savybės**

- Galima montuoti su spintele
- Asimetriškas
- Kompaktiškas ilgis
- Derinama su puskoje praustuvui
- Derinama su koja praustuvui
- Su daiktų laikymo paviršiumi

Gaminio Nr.	Spalva / paviršius	Maišytuvo skylė	Persipylimo anga	Vieta daiktams pasidėti	B [cm]	Spintelės plotis [cm]	H [cm]	T [cm]	EUR/Vnt.
500.318.01.5	balta	dešinėje	matomas	kairėje	45	40,8	14,5	25	52,89
500.319.01.5	balta	kairėje	matomas	dešinėje	45	40,8	14,5	25	52,89

Tiekama nuo Balandis 2023

**Galima derinti su**

- Geberit Selnova Compact spintelė praustuvui mažiems vonios kambariams, su vienomis drelėmis, kompaktiško gylio → P. 336
- Geberit Selnova Square puskoje praustuvui mažiems vonios kambariams → P. 299
- Geberit Selnova Square koja praustuvui → P. 299

**Priedai**

- Geberit butelinis sifonas praustuvams, nuotakas horizontalus
- Geberit butelinis sifonas praustuvams, vietą taupantis modelis, nuotakas horizontalus → P. 579
- Geberit sifono dugno vožtuvas su laisvo ištekėjimo funkcija → P. 579



Naujiena

Geberit Selnova Compact praustuvas mažiems vonios kambariams, kompaktiško gylio, su daiktų laikymo paviršiumi

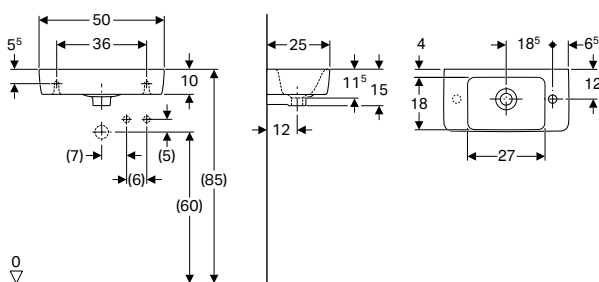

Naudojimo tikslai

- Tinka montuoti mažuose vonios kambariuose ir svečių WC patalpose

Savybės

- Su daiktų laikymo paviršiumi
- Galima montuoti su spintele

Techniniai duomenys

Produkto medžiaga	Sanitarinė keramika
-------------------	---------------------

Tiekiamas komplektas

- Praustuvas mažiems vonios kambariams

Gaminio Nr.	Spalva / paviršius	Maišytuvo skylė	Persipylimo anga	Vieta daiktams pasidėti	H [cm]	T [cm]	EUR/Vnt.
-------------	--------------------	-----------------	------------------	-------------------------	--------	--------	----------

**B / plotis [cm]: 50 cm**

501.507.00.7	balta	dešinėje	matomas	kairėje	15	25	69,55
--------------	-------	----------	---------	---------	----	----	-------

Tiekama nuo Balandis 2023

Galima derinti su

- Geberit Selnova Compact spintelė praustuvui mažiems vonios kambariams, su rankšluosčio laikikliu, kompaktiško gylio → P. 335

Priedai

- Geberit butelinis sifonas praustuvams, nuotakas horizontalus
- Geberit butelinis sifonas praustuvams, vietą taupantis modelis, nuotakas horizontalus → P. 579
- Geberit sifono dugno vožtuvas su laisvo ištekėjimo funkcija → P. 579

Kampiniai praustuvai

Naujiena

Geberit Selnova Compact kampinis praustuvas

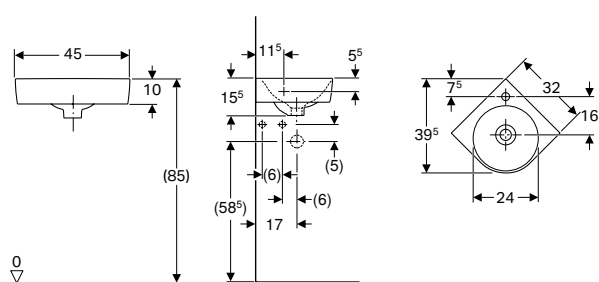

Naudojimo tikslai

- Montuojamas į sienų kampą
- Tinka montuoti mažuose vonios kambariuose ir svečių WC patalpose

Savybės

- Galima montuoti su spintele

Techniniai duomenys

Produkto medžiaga	Sanitarinė keramika
-------------------	---------------------

Tiekiamas komplektas

- Kampiniai praustuvai

Gaminio Nr.	Spalva / paviršius	Maišytuvo skylė	Persipylimo anga	H [cm]	T [cm]	EUR/Vnt.
-------------	--------------------	-----------------	------------------	--------	--------	----------

**B / plotis [cm]: 45 cm**

501.519.00.7	balta	viduryje	matomas	15,5	39,5	74,07
--------------	-------	----------	---------	------	------	-------

Tiekama nuo Balandis 2023

Galima derinti su

- Geberit Selnova Compact spintelė kampiniam praustuvui, su dvejomis durelėmis → P. 334
- Geberit Selnova Compact spintelė kampiniam praustuvui, su dvejomis durelėmis → P. 333

**Priedai**

- Geberit butelinis sifonas praustuvams, nuotakas horizontalus
- Geberit butelinis sifonas praustuvams, vietą taupantis modelis, nuotakas horizontalus → P. 579
- Geberit sifono dugno vožtuvas su laisvo ištekėjimo funkcija → P. 579

**Praustuvai**

**Naujiena**

**Geberit Selnova Compact praustuvas**

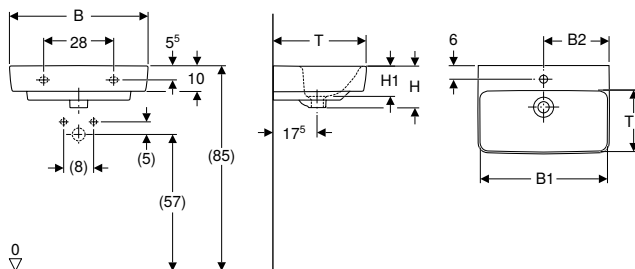

**Naudojimo tikslai**

- Tinka montuoti mažuose vonios kambariuose ir svečių WC patalpose

**Savybės**

- Galima montuoti su spintelė
- Derinama su puskoje praustuvui

**Techniniai duomenys**

Produkto medžiaga	Sanitarinė keramika
-------------------	---------------------

**Tiekiamas komplektas**

- Praustuvas

Gaminio Nr.	Spalva / paviršius	Maišytuvo skylė	Perspilyimo anga	B1 [cm]	B2 [cm]	Spintelės plotis [cm]	H [cm]	T [cm]	EUR/Vnt.
<b>B / plotis [cm]: 55 cm</b>									
501.509.00.7	balta	viduryje	matomas	49	27,5	50	17	37	81,91
<b>B / plotis [cm]: 60 cm</b>									
501.511.00.7	balta	viduryje	matomas	54	30	55	17	37	88,11
<b>B / plotis [cm]: 65 cm</b>									
501.892.00.7	balta	be	matomas	63	32,5	59,7	17,5	40	105,74
501.893.00.7	balta	be	be	63	32,5	59,7	17,5	40	108,36
501.890.00.7	balta	viduryje	matomas	63	32,5	59,7	17,5	40	105,74
501.891.00.7	balta	viduryje	be	63	32,5	59,7	17,5	40	108,36

Tiekama nuo Balandis 2023

**Galima derinti su**

- Geberit Selnova Compact spintelė praustuvui, su vienu drelėmis → P. 336
- Geberit Selnova Compact spintelė praustuvui, su dvejomis drelėmis → P. 337
- Geberit Selnova Compact puskoje praustuvui mažiems vonios kambariams → P. 332

**Priedai**

- Geberit butelinis sifonas praustuvams, nuotakas horizontalus
- Geberit butelinis sifonas praustuvams, vietą taupantis modelis, nuotakas horizontalus → P. 579
- Geberit sifono dugno vožtuvas su laisvo ištekėjimo funkcija → P. 579

## Kampiniai praustuvai

### Naujiena

#### Geberit Selnova Compact kampinis praustuvas

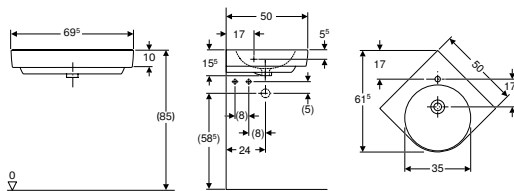

##### Naudojimo tikslai

- Montuojamas į sienų kampą
- Tinka montuoti mažuose vonios kambariuose ir svečių WC patalpose

##### Tiekiamas komplektas

- Kampinis praustuvas

##### Savybės

- Galima montuoti su spintele

Gaminio Nr.	Spalva / paviršius	Maišytuvo skylė	Persipylimo anga	B	Spintelės plotis	H	T	EUR/Vnt.
				[cm]	[cm]	[cm]	[cm]	
501.508.00.7	balta	viduryje	matomas	69,5	69	15,5	61,5	121,84

Tiekama nuo Balandis 2023

##### Galima derinti su

- Geberit Selnova Compact spintelė kampiniam praustuvui, su dvejomis durelėmis → P. 333

##### Priedai

- Geberit butelinis sifonas praustuvams, nuotakas horizontalus
- Geberit butelinis sifonas praustuvams, vietą taupantis modelis, nuotakas horizontalus → P. 579

## Kojos

### Naujiena

#### Geberit Selnova Compact puskojė praustuvui mažiems vonios kambariams

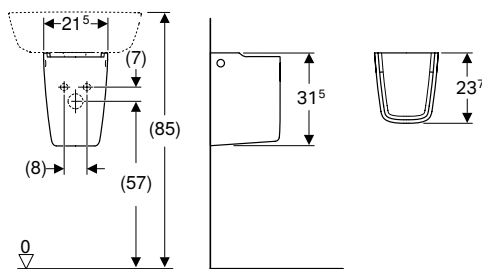

##### Naudojimo tikslai

- Iki 50 cm pločio praustuvams mažiems vonios kambariams

##### Savybės

- Paprasta pritvirtinti naudojant Geberit tvirtinimo elementus Kerafix, skirtus puskojėms

##### Techniniai duomenys

Produkto medžiaga	Sanitarinė keramika
-------------------	---------------------

##### Tiekiamas komplektas

- Puskojė praustuvui
- Tvirtinimai

Gaminio Nr.	Spalva / paviršius	EUR/Vnt.
501.448.00.7	balta	75,15

Tiekama nuo Balandis 2023

##### Galima derinti su

- Geberit puskojės praustuvui tvirtinimo elementai, Kerafix → P. 571
- Geberit Selnova Compact praustuvas mažiems vonios kambariams → P. 328
- Geberit Selnova Compact praustuvas → P. 331

# Vonios kambario baldai

## Praustuvų spintelės

### Geberit Selnova Compact spintelė kampiniam praustuviui, su dvejomis durelėmis

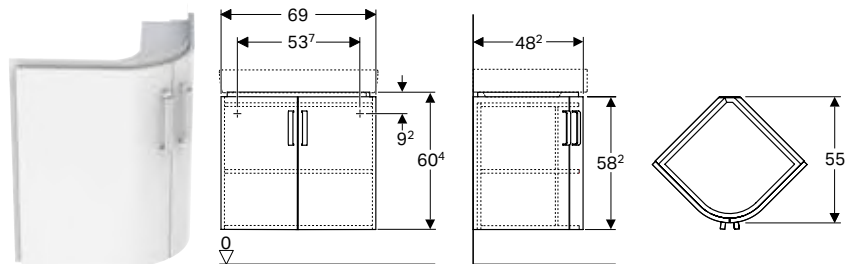

#### Naudojimo tikslai

- Montuojamas į sienų kampą

#### Techniniai duomenys

Produkto medžiaga | Didelio tankio trijų sluoksnių medienos drožlių plokštė

#### Tiekiamas komplektas

- Tvirtinimai

#### Savybės

- Certifikuota FSC™ C134279
- Pakabinama (-as)
- Su dvejomis durelėmis
- Atidaroma su rankena
- Durys su švelnaus uždarymo mechanizmu
- Su viena stacionaria lentyna
- Atsparumas drėgmei
- Su įmontuojamomis kojelėmis
- Priekis iš MDF
- Pristatoma surinkta

Gaminio Nr.	Spalva / paviršius	B [cm]	H [cm]	T [cm]	EUR/Vnt.
<b>Praustuvo plotis: 69,5 cm</b>					
501.486.00.1	Korpusas: baltas / matinis Priekis: baltas / lakuotas, blizgus	69	60,4	55	544,08
501.485.00.1 *	Korpusas: šviesiai pilkas / matinis Priekis: šviesiai pilkas / lakuotas, blizgus	69	60,4	55	544,08

\* Gaminiai pagal užsakymą

#### Galima derinti su

- Geberit Selnova Compact kampinis praustuvas → P. 330
- Geberit Selnova Compact kampinis praustuvas → P. 332

#### Priedai

- Priedų apžvalga – Geberit Selnova Compact vonios kambario baldai

## Geberit Selnova Compact spintelė kampiniam praustuvui, su dvejomis durelėmis

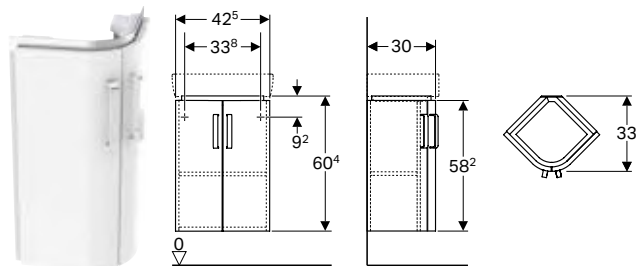

### Naudojimo tikslai

- Montuojamas į sienų kampą

### Techniniai duomenys

Produkto medžiaga | Didelio tankio trijų sluoksnių medienos drožlių plokštė

### Tiekiamas komplektas

- Tvirtinimai

### Savybės

- Sertifikuota FSC™ C134279
- Pakabinama (-as)
- Su dvejomis durelėmis
- Atidaroma su rankena
- Durys su švelnaus uždarymo mechanizmu
- Su viena stacionaria lentyna
- Atsparumas drėgmei
- Su įmontuojamomis kojelėmis
- Priekis iš MDF
- Pristatoma surinkta

Gaminio Nr.	Spalva / paviršius	B [cm]	H [cm]	T [cm]	EUR/Vnt.
<b>Praustuvo plotis: 45 cm</b>					
501.484.00.1	Korpusas: baltas / matinis Priekis: baltas / lakuotas, blizgus	42,5	60,4	33	416,11
501.483.00.1 *	Korpusas: šviesiai pilkas / matinis Priekis: šviesiai pilkas / lakuotas, blizgus	42,5	60,4	33	416,11

\* Gaminiai pagal užsakymą

### Galima derinti su

- Geberit Selnova Compact kampinis praustuvas → P. 330

### Priedai

- Priedų apžvalga – Geberit Selnova Compact vonios kambario baldai

## Geberit Selnova Compact spintelė praustuvui mažiems vonios kambariams, su vienomis durelėmis

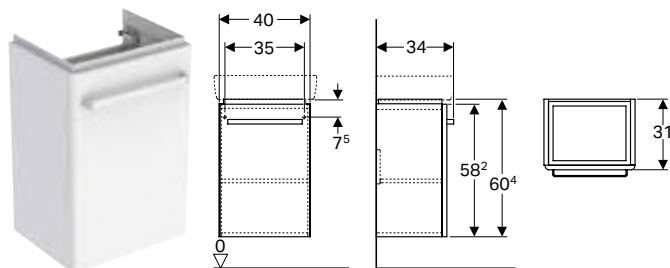

### Techniniai duomenys

Produkto medžiaga | Didelio tankio trijų sluoksnių medienos drožlių plokštė

### Tiekiamas komplektas

- Tvirtinimai

### Savybės

- Sertifikuota FSC™ C134279
- Pakabinama (-as)
- Su vienomis durimis
- Atidaroma su rankena
- Durys su švelnaus uždarymo mechanizmu
- Su viena reguliuojamo aukščio lentyna
- Lankstai kairėje arba dešinėje pusėje
- Atsparumas drėgmei
- Su įmontuojamomis kojelėmis
- Priekis iš MDF
- Pristatoma surinkta

Gaminio Nr.	Spalva / paviršius	B [cm]	B1 [cm]	H [cm]	T [cm]	T1 [cm]	EUR/Vnt.
<b>Praustuvo plotis: 45 cm</b>							
501.490.00.1	Korpusas: baltas / matinis Priekis: baltas / lakuotas, blizgus	40	35	60,4	34	31	368,96
501.489.00.1 *	Korpusas: šviesiai pilkas / matinis Priekis: šviesiai pilkas / lakuotas, blizgus	40	35	60,4	34	31	368,96

\* Gaminiai pagal užsakymą

**Galima derinti su**

- Geberit Selnova Compact praustuvas mažiems vonios kambariams → P. 328

**Priedai**

- Priedų apžvalga – Geberit Selnova Compact vonios kambario baldai

**Geberit Selnova Compact spintelė praustuvui mažiems vonios kambariams, su rankšluosčio laikikliu, kompaktiško gylio**

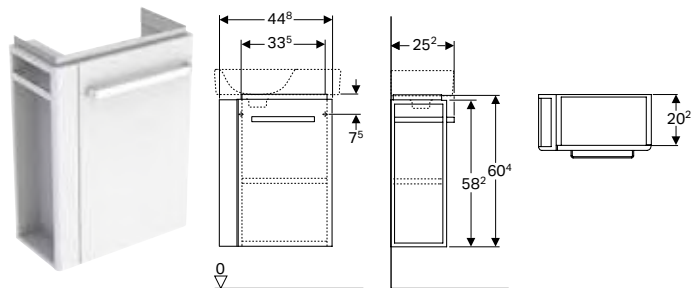

**Techniniai duomenys**

Produkto medžiaga | Didelio tankio trijų sluoksnių medienos drožlių plokštė

**Tiekiamas komplektas**

- Tvirtinimai

**Savybės**

- Sertifikuota FSC™ C134279
- Pakabinama (-as)
- Su vienomis durimis
- Atidaroma su rankena
- Durys su švelnaus uždarymo mechanizmu
- Su viena reguliuojamo aukščio lentyna
- Atsparumas drėgmei
- Su įmontuojamomis kojėlėmis
- Priekis iš MDF
- Pristatoma surinkta

Gaminio Nr.	Spalva / paviršius	B [cm]	Praustuvo plotis [cm]	H [cm]	T [cm]	Durys	EUR/Vnt.
<b>Rankšluosčių laikikliai: dešinėje</b>							
501.498.00.1	Korpusas: baltas / matinis Priekis: baltas / lakuotas, blizgus	44,8	50	60,4	25,2	Vyriai kairėje	403,50
501.497.00.1 *	Korpusas: šviesiai pilkas / matinis Priekis: šviesiai pilkas / lakuotas, blizgus	44,8	50	60,4	25,2	Vyriai kairėje	403,50
<b>Rankšluosčių laikikliai: kairėje</b>							
501.496.00.1	Korpusas: baltas / matinis Priekis: baltas / lakuotas, blizgus	44,8	50	60,4	25,2	Vyriai dešinėje	403,50
501.495.00.1 *	Korpusas: šviesiai pilkas / matinis Priekis: šviesiai pilkas / lakuotas, blizgus	44,8	50	60,4	25,2	Vyriai dešinėje	403,50

\* Gaminiai pagal užsakymą

**Galima derinti su**

- Geberit Selnova Compact praustuvas mažiems vonios kambariams, kompaktiško gylio → P. 328
- Geberit Selnova Compact praustuvas mažiems vonios kambariams, kompaktiško gylio, su daiktų laikymo paviršiumi → P. 330

**Priedai**

- Priedų apžvalga – Geberit Selnova Compact vonios kambario baldai

## Geberit Selnova Compact spintelė praustuvui mažiems vonios kambariams, su vienomis durelėmis, kompaktiško gylio

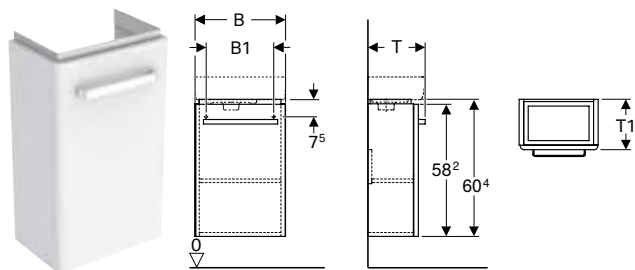

### Techniniai duomenys

Produkto medžiaga | Didelio tankio trijų sluoksnių medienos drožlių plokštė

### Tiekiamas komplektas

- Tvirtinimai

### Savybės

- Sertifikuota FSC™ C134279
- Pakabinama (-as)
- Su vienomis durimis
- Atidaroma su rankena
- Durys su švelnaus uždarymo mechanizmu
- Su viena reguliuojamo aukščio lentyna
- Lankstai kairėje arba dešinėje pusėje
- Atsparumas drėgmei
- Su įmontuojamomis kojėlėmis
- Priekis iš MDF
- Pristatoma surinkta

Gaminio Nr.	Spalva / paviršius	B [cm]	B1 [cm]	H [cm]	T [cm]	T1 [cm]	EUR/Vnt.
<b>Praustuvo plotis: 40 cm</b>							
501.488.00.1	Korpusas: baltas / matinis Priekis: baltas / lakuotas, blizgus	34,8	31,6	60,4	25,2	22,2	328,92
501.487.00.1 *	Korpusas: šviesiai pilkas / matinis Priekis: šviesiai pilkas / lakuotas, blizgus	34,8	31,6	60,4	25,2	22,2	328,92
<b>Praustuvo plotis: 45 cm</b>							
501.925.01.1	Korpusas: baltas / matinis Priekis: baltas / lakuotas, blizgus	40,8	34,6	60,5	23,1	20,1	368,96
501.925.42.1 *	Korpusas: šviesiai pilkas / matinis Priekis: šviesiai pilkas / lakuotas, blizgus	40,8	34,6	60,5	23,1	20,1	368,96

\* Gaminiai pagal užsakymą

### Galima derinti su

- Geberit Selnova Compact praustuvas mažiems vonios kambariams, kompaktiško gylio → P. 328
- Geberit Selnova Compact praustuvas mažiems vonios kambariams, kompaktiško gylio, su daiktų laikymo paviršiumi → P. 329

### Priedai

- Priedų apžvalga – Geberit Selnova Compact vonios kambario baldai

## Geberit Selnova Compact spintelė praustuvui, su vienomis durelėmis

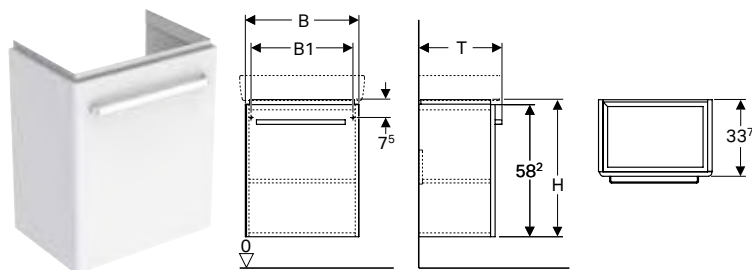

### Techniniai duomenys

Produkto medžiaga | Didelio tankio trijų sluoksnių medienos drožlių plokštė

### Tiekiamas komplektas

- Tvirtinimai

### Savybės

- Sertifikuota FSC™ C134279
- Pakabinama (-as)
- Su vienomis durimis
- Atidaroma su rankena
- Durys su švelnaus uždarymo mechanizmu
- Su viena reguliuojamo aukščio lentyna
- Lankstai kairėje arba dešinėje pusėje
- Atsparumas drėgmei
- Su įmontuojamomis kojėlėmis
- Priekis iš MDF
- Pristatoma surinkta

Gaminio Nr.	Spalva / paviršius	B [cm]	B1 [cm]	H [cm]	T [cm]	EUR/Vnt.
<b>Praustuvo plotis: 55 cm</b>						
501.492.00.1	Korpusas: baltas / matinis Priekis: baltas / lakuotas, blizgus	50	45	60,4	36,7	411,38
501.491.00.1 *	Korpusas: šviesiai pilkas / matinis Priekis: šviesiai pilkas / lakuotas, blizgus	50	45	60,4	36,7	411,38
<b>Praustuvo plotis: 60 cm</b>						
501.494.00.1	Korpusas: baltas / matinis Priekis: baltas / lakuotas, blizgus	55	50	60,4	36,7	420,77
501.493.00.1 *	Korpusas: šviesiai pilkas / matinis Priekis: šviesiai pilkas / lakuotas, blizgus	55	50	60,4	36,7	420,77

\* Gaminiai pagal užsakymą

Galima derinti su

- Geberit Selnova Compact praustuvas → P. 331

Priedai

- Priedų apžvalga – Geberit Selnova Compact vonios kambario baldai

## Geberit Selnova Compact spintelė praustuviui, su dvejomis durelėmis

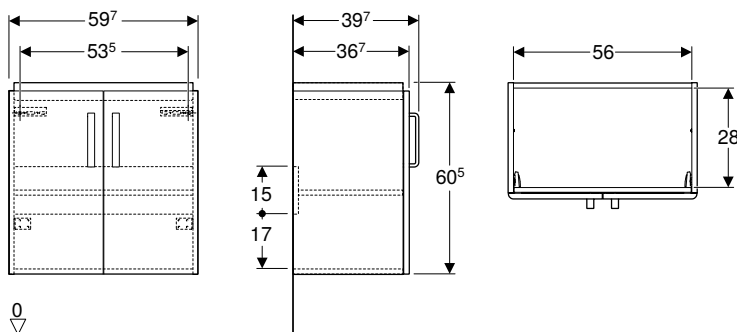

### Techniniai duomenys

Produkto medžiaga	Didelio tankio trijų sluoksnių medienos drožlių plokštė
-------------------	---

Tiekiamas komplektas

- Tvirtinimai

### Savybės

- Sertifikuota FSC™ C134279
- Pakabinama (-as)
- Su dvejomis durelėmis
- Atidaroma su rankena
- Dury su švelnaus uždarymo mechanizmu
- Su viena reguliuojamo aukščio lentyna
- Atsparumas drėgmei
- Su įmontuojamomis kojėlėmis
- Priekis iš MDF
- Pristatoma surinkta

Gaminio Nr.	Spalva / paviršius	B [cm]	H [cm]	T [cm]	EUR/Vnt.
<b>Praustuvo plotis: 65 cm</b>					
501.658.01.1	Korpusas: baltas / matinis Priekis: baltas / lakuotas, blizgus	59,7	60,5	39,7	465,82
501.658.42.1 *	Korpusas: šviesiai pilkas / matinis Priekis: šviesiai pilkas / lakuotas, blizgus	59,7	60,5	39,7	465,82

\* Gaminiai pagal užsakymą

Galima derinti su

- Geberit Selnova Compact praustuvas → P. 331







Priedai

- Priedų apžvalga – Geberit Selnova Compact vonios kambario baldai



## Asortimento apžvalga – Geberit Selnova Compact WC puodai ir WC puodų dangčiai

Grupė, Parengta: Sausis 2023







			Pakabinami WC puodai				Pastatomi WC puodai	
			Geberit Selnova Compact pakabinamas WC puodas Premium, kompaktiškas ilgis, uždara forma, Rimfree	Geberit Selnova Compact pakabinamas WC puodas, kompaktiškas ilgis, Rimfree	Geberit Selnova Compact pakabinamas WC puodas, kampuotas dizainas, kompaktiškas ilgis, Rimfree	Geberit Selnova Compact pakabinamas WC puodas, kompaktiškas ilgis, kampuotų formų dizainas	Geberit Selnova Compact pastatomas WC puodas, prigludžiamas prie sienos, universalus nuotakas, pusiau uždara forma, kompaktiškas ilgis, Rimfree	Geberit Selnova Compact pastatomas WC puodas keraminiam bakeliui WC puodui, universalus nuotakas, pusiau uždara forma, kompaktiško gylio, Rimfree
Balta			500.377.01.2	500.349.01.7	500.280.01.7	501.504.00.7	500.394.01.7	500.478.01.7
								
			→ P. 340	→ P. 340	→ P. 341	→ P. 341	→ P. 342	→ P. 342
Geberit Selnova Compact WC puodų dangtis, pritvirtinamas iš viršaus	Be švelnaus uždarymo mechanizmo	501.877.00.1	→ P. 338				✓	✓
	Su švelnaus uždarymo mechanizmu	501.878.00.1	→ P. 338				✓	✓
	Su švelnaus uždarymo mechanizmu, sparčiojo atpalaidavimo lankstais	501.931.00.1	→ P. 338				✓	✓
Geberit Selnova Compact kampuoto dizaino WC puodų dangtis, pritvirtinamas iš viršaus	Be švelnaus uždarymo mechanizmo	501.928.01.1	→ P. 338		✓			
	Su švelnaus uždarymo mechanizmu	501.929.01.1	→ P. 338		✓			
	Su švelnaus uždarymo mechanizmu, sparčiojo atpalaidavimo lankstais	501.930.01.1	→ P. 338		✓			
Geberit Selnova WC puodų dangtis, tvirtinimas iš viršaus	Be švelnaus uždarymo mechanizmo	500.337.01.1	→ P. 285	✓	✓			
	Su švelnaus uždarymo mechanizmu	500.333.01.1	→ P. 285	✓	✓			
	Su švelnaus uždarymo mechanizmu, sparčiojo atpalaidavimo lankstais	500.335.01.1	→ P. 285	✓	✓			
Geberit Selnova Square WC puodų dangtis, tvirtinimas iš viršaus	Be švelnaus uždarymo mechanizmo	500.338.01.1	→ P. 322			✓		
	Su švelnaus uždarymo mechanizmu	500.334.01.1	→ P. 322			✓		
	Su švelnaus uždarymo mechanizmu	500.336.01.1	→ P. 322			✓		

✓ Suderinama

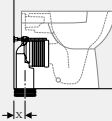
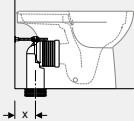
## WC puodai

### Priedų apžvalga – Geberit Selnova Compact WC puodai su nuotekų jungtimis

Grupė, Parengta: Sausis 2023

				Geberit Selnova Compact pastatomas WC puodas, priglaudžiamas prie sienos, universalus nuotakas, pusiau uždara forma, kompaktiškas ilgis, Rimfree	Geberit Selnova Compact pastatomas WC puodas keraminiam bakeliui WC puodui, universalus nuotakas, pusiau uždara forma, kompaktiško gylio, Rimfree
Balta				500.394.01.7	500.478.01.7
					
				→ P. 342	→ P. 342
Geberit nuotekų pajungimo rinkinys pastatomiems WC puodams	131.015.11.1			X = 50-105 mm	X = 115-190 mm
Geberit P formos nuotekų jungties rinkinys pastatomam WC puodui	131.081.11.1		→ P. 461		X = 150-240 mm
Geberit nuotekų pajungimo rinkinys pastatomiems WC puodams	131.082.16.1		→ P. 460		X = 70-135 mm
Geberit jungiamosios alkūnės 90°, su ilginamuoju elementu, rinkinys	152.647.00.1				X = 60-120 mm
Geberit nuotekų jungties alkūnė 90°	152.610.11.1			X = 60 mm	X = 155 mm

## Pakabinami WC puodai

### Geberit Selnova Compact pakabinamas WC puodas Premium, kompaktiškas ilgis, uždara forma, Rimfree

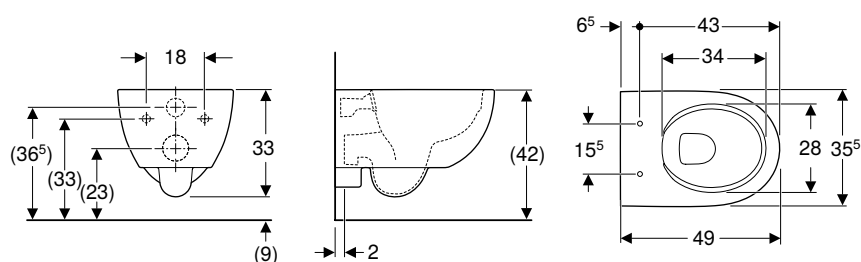

#### Naudojimo tikslai

- Potinkiniams bakeliams
- Slėginėms vandens nuleidimo sistemoms
- Tinka montuoti mažuose vonios kambariuose ir svečių WC patalpose

#### Tiekiamas komplektas

- Keraminis WC puodas
- Tvirtinimai

#### Savybės

- Pakabinama (-as)
- Rimfree
- Greitas montavimas su WC puodams skirtais EFF3 tipo Geberit montavimo elementais
- 1 tipas, visas vandens kiekis 6 / 5 l, pagal EN 997
- Nuplauna su 4,5 l
- Uždara forma
- Kompaktiškas ilgis
- Atstumas iki grindų 8 cm

Gaminio Nr.	Spalva / paviršius	B [cm]	H [cm]	T [cm]	EUR/Vnt.
500.377.01.2	balta	35,5	33	49	249,22

#### Užsakyti papildomai

- WC puodų dangtis

#### Galima derinti su

- Geberit Selnova WC puodų dangtis, tvirtinimas iš viršaus → P. 285

## Naujiena

### Geberit Selnova Compact pakabinamas WC puodas, kompaktiškas ilgis, Rimfree

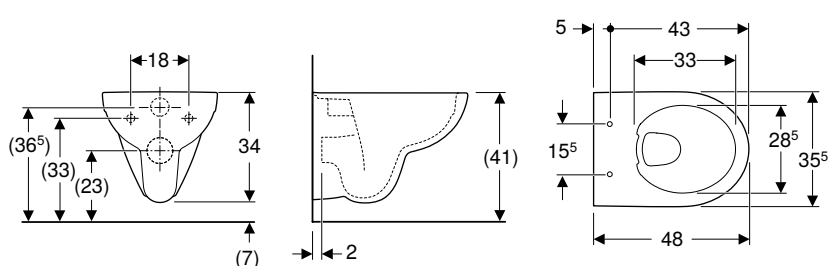

#### Naudojimo tikslai

- Potinkiniams bakeliams
- Slėginėms vandens nuleidimo sistemoms

#### Techniniai duomenys

Produkto medžiaga	Sanitarinė keramika
-------------------	---------------------

#### Savybės

- Pakabinama (-as)
- Rimfree
- 1 tipas, visas vandens kiekis 6 / 5 l, pagal EN 997
- 2 tipas pagal EN 997
- Nuplauna su 4,5 l
- Kompaktiškas ilgis

#### Tiekiamas komplektas

- Keraminis WC puodas

Gaminio Nr.	Spalva / paviršius	B [cm]	H [cm]	T [cm]	EUR/Vnt.
500.349.01.7	balta	35,5	34	48	182,56

Tiekama nuo Balandis 2023

#### Užsakyti papildomai

- WC puodų dangtis Galima derinti su
- Geberit Selnova WC puodų dangtis, tvirtinimas iš viršaus → P. 285

## Naujiena

## Geberit Selnova Compact pakabinamas WC puodas, kampuotas dizainas, kompaktiškas ilgis, Rimfree

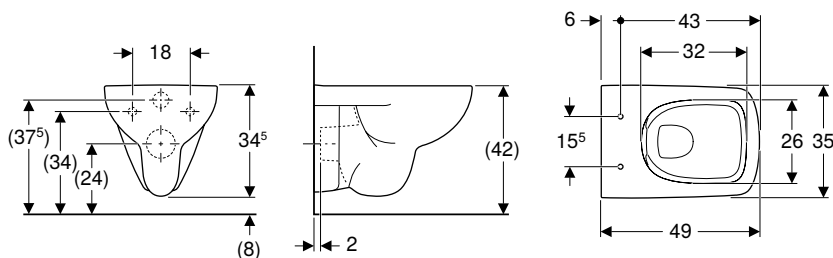

## Naudojimo tikslai

- Potinkiniams bakeliams
- Slėginėms vandens nuleidimo sistemoms
- Tinka montuoti mažuose vonios kambariuose ir svečių WC patalpose

## Techniniai duomenys

Produkto medžiaga	Sanitarinė keramika
-------------------	---------------------

## Savybės

- Pakabinama (-as)
- Rimfree
- Kampuotų formų dizainas
- 1 tipas, visas vandens kiekis 4 l, pagal EN 997
- 2 tipas pagal EN 997
- Nuplauna su 4,5 l
- Kompaktiškas ilgis
- Atstumas iki grindų 6 cm

## Tiekiamas komplektas

- Keraminis WC puodas

Gaminio Nr.	Spalva / paviršius	B [cm]	H [cm]	T [cm]	EUR/Vnt.
500.280.01.7	balta	35	34,5	49	193,69

Tiekama nuo Balandis 2023

## Užsakyti papildomai

- WC puodų dangtis

## Galima derinti su

- Geberit Selnova Compact kampuoto dizaino WC puodų dangtis, pritvirtinamas iš viršaus → P. 338

## Naujiena

## Geberit Selnova Compact pakabinamas WC puodas, kompaktiškas ilgis, kampuotų formų dizainas

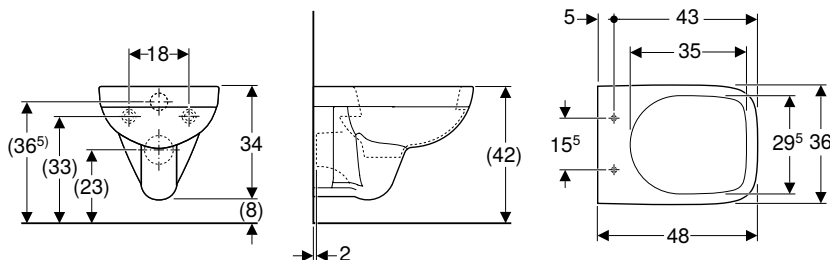

## Naudojimo tikslai

- Potinkiniams bakeliams
- Slėginėms vandens nuleidimo sistemoms
- Tinka montuoti mažuose vonios kambariuose ir svečių WC patalpose

## Techniniai duomenys

Produkto medžiaga	Sanitarinė keramika
-------------------	---------------------

## Savybės

- Pakabinama (-as)
- Su vidiniu apvadu
- 1 tipas, visas vandens kiekis 6 / 4 l, pagal EN 997
- 2 tipas pagal EN 997
- Kompaktiškas ilgis

## Tiekiamas komplektas

- Keraminis WC puodas

Gaminio Nr.	Spalva / paviršius	B [cm]	H [cm]	T [cm]	EUR/Vnt.
501.504.00.7	balta	36	34	48	158,66

Tiekama nuo Balandis 2023

## Užsakyti papildomai

- WC puodų dangtis

## Galima derinti su

- Geberit Selnova Square WC puodų dangtis, tvirtinimas iš viršaus → P. 322

## Pastatomi WC puodai

### Naujiena

**Geberit Selnova Compact pastatomas WC puodas, priglaudžiamas prie sienos, universalus nuotakas, pusiau uždara forma, kompaktiškas ilgis, Rimfree**

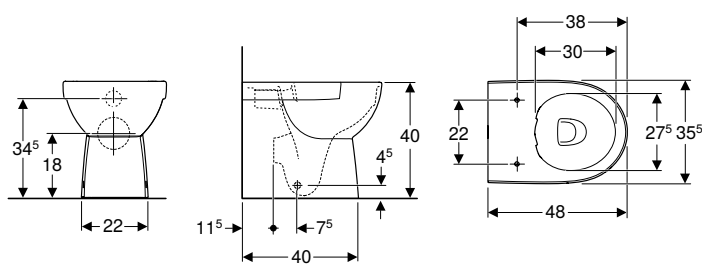

#### Techniniai duomenys

Produkto medžiaga	Sanitarinė keramika
-------------------	---------------------

#### Tiekiamas komplektas

- Keraminis WC puodas
- Tvirtinimai

#### Savybės

- Pastatoma (-as) ant grindų
- Pristatoma (-as) prie sienos
- Rimfree
- Universalus nuotakas
- 1 tipas, visas vandens kiekis 6 / 5 / 4 l, pagal EN 997
- 2 tipas pagal EN 997
- Paslėpti tvirtinimai
- Pusiau uždara forma
- Kompaktiškas ilgis

Gaminio Nr.	Spalva / paviršius	B [cm]	H [cm]	T [cm]	EUR/Vnt.
500.394.01.7	balta	35,5	40	48	197,60

Tiekama nuo Balandis 2023

#### Užsakyti papildomai

- WC puodų dangtis

#### Galima derinti su

- Geberit Selnova Compact WC puodų dangtis, pritvirtinamas iš viršaus → P. 338

#### Priedai

- Priedų apžvalga – Geberit Selnova Compact WC puodai su nuotekų jungtimis → P. 339

### Naujiena

**Geberit Selnova Compact pastatomas WC puodas keraminiam bakeliui WC puodui, universalus nuotakas, pusiau uždara forma, kompaktiško gylis, Rimfree**

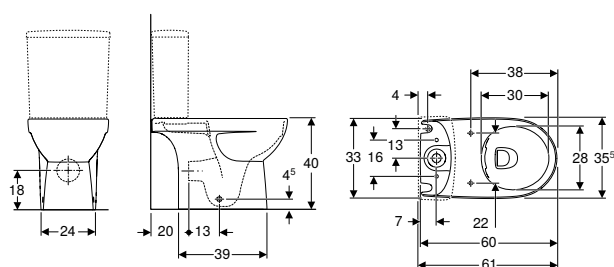

#### Naudojimo tikslai

- WC puodų keraminiam bakeliams

#### Techniniai duomenys

Produkto medžiaga	Sanitarinė keramika
-------------------	---------------------

#### Savybės

- Pastatoma (-as) ant grindų
- Rimfree
- 1 tipas, visas vandens kiekis 6 l, pagal EN 997
- Universalus nuotakas
- Pusiau uždara forma
- Paslėpti tvirtinimai
- Kompaktiškas ilgis

#### Tiekiamas komplektas

- Keraminis WC puodas
- Tvirtinimai

Gaminio Nr.	Spalva / paviršius	B [cm]	H [cm]	T [cm]	EUR/Vnt.
500.478.01.7	balta	35,5	40	60	172,54

Tiekama nuo Balandis 2023

## Užsakyti papildomai

- Bakelis
- WC puodų dangtis

## Galima derinti su

- Geberit Selnova Square keraminis bakelis WC puodui, dviejų kiekių nuleidimo funkcija, vandens tiekimo jungtis apačioje → P. 324
- Geberit Selnova Square keraminis bakelis WC puodui, dviejų kiekių nuleidimo funkcija, šoniniu pajungimu, apsukamas, skirtas Rimfree WC puodui → P. 324
- Geberit Selnova Compact WC puodų dangtis, pritvirtinamas iš viršaus → P. 338

## Priedai

- Priedų apžvalga – Geberit Selnova Compact WC puodai su nuotekų jungtimis → P. 339

## Bidė

## Pakabinamos bidė

## Naujiena

## Geberit Selnova Compact pakabinama bidė, kompaktiškas ilgis, kampuotų formų dizainas

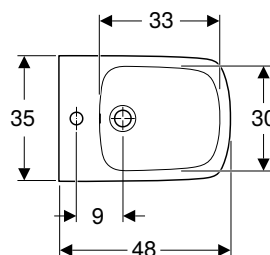
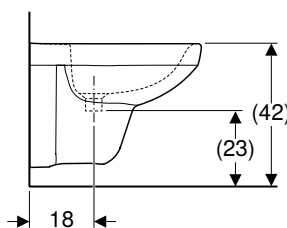
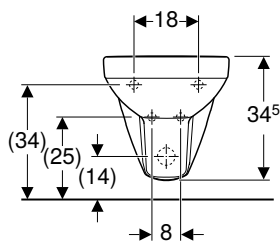

## Naudojimo tikslai

- Suderinama su standartiniais bidė maišytuvais

## Techniniai duomenys

Produkto medžiaga	Sanitarinė keramika
-------------------	---------------------

## Savybės

- Pakabinama (-as)
- Paslėptas vandens įvadas maišytuvui
- Kompaktiškas ilgis

Gaminio Nr.	Spalva / paviršius	Persipylimo anga	B [cm]	H [cm]	T [cm]	EUR/Vnt.
500.272.01.7	balta	matomas	35	34,5	48	141,04

Tiekama nuo Balandis 2023

**Naujiena**

**Geberit Selnova Compact pakabinama bidė, kompaktiškas ilgis**

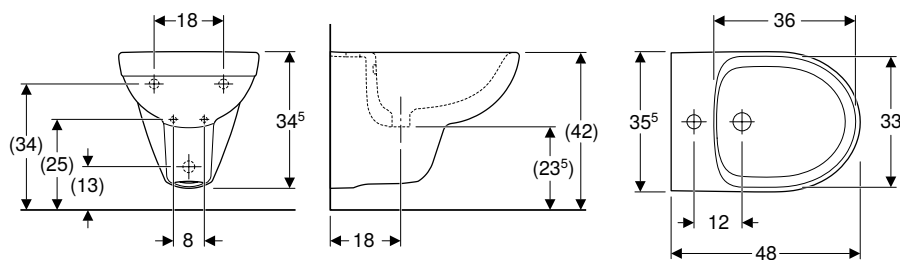

**Naudojimo tikslai**

- Suderinama su standartiniais bidė maišytuvais

**Techniniai duomenys**

Produkto medžiaga	Sanitarinė keramika
-------------------	---------------------

**Savybės**

- Pakabinama (-as)
- Paslėptas vandens įvadas maišytuvui
- Kompaktiškas ilgis

Gaminio Nr.	Spalva / paviršius	Persipylimo anga	B [cm]	H [cm]	T [cm]	EUR/Vnt.
500.368.01.7	balta	matomas	35,5	34,5	48	119,68

Tiekama nuo Balandis 2023

**Pastatomos bidė**

**Naujiena**

**Geberit Selnova Compact pastatoma bidė, priglaudžiama prie sienos, pusiau uždara forma, kompaktiškas ilgis**

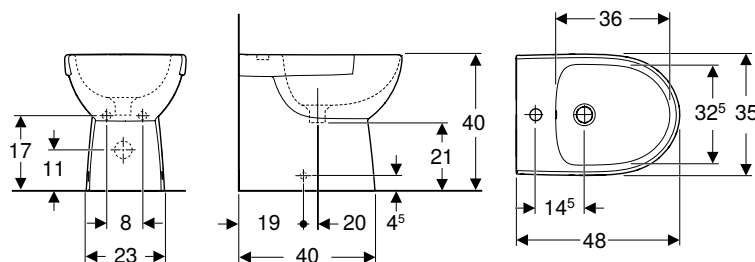

**Techniniai duomenys**

Produkto medžiaga	Sanitarinė keramika
-------------------	---------------------

**Tiekiamas komplektas**

- Tvirtinimai

**Savybės**

- Pastatoma (-as) ant grindų
- Pristatoma (-as) prie sienos
- Paslėptas vandens įvadas maišytuvui
- Paslėpti tvirtinimai
- Pusiau uždara forma
- Kompaktiškas ilgis

Gaminio Nr.	Spalva / paviršius	B [cm]	H [cm]	T [cm]	EUR/Vnt.
500.482.01.7	balta	35,5	40	48	178,10

Tiekama nuo Balandis 2023

**Užsakyti papildomai**

- P-formos sifonas







# Geberit Selnova Comfort

<b>Praustuvai .....</b>	<b>348</b>
Praustuvai žmonėms su negalia .....	348
Priedų apžvalga – Geberit Selnova Comfort WC puodai su nuotekų jungtimis .....	349
<b>WC puodai .....</b>	<b>352</b>
Asortimento apžvalga – Geberit Selnova Comfort WC puodai ir WC puodų dangčiai .....	353
Pakabinami WC puodai .....	354
Didesnio aukščio pastatomi WC puodai .....	356
WC puodų dangčiai žmonėms su negalia .....	358
WC puodų sėdynės žmonėms su negalia .....	360

## Praustuvai

### Praustuvai žmonėms su negalia

#### Naujiena

#### Geberit Selnova Comfort praustuvas žmonėms su negalia

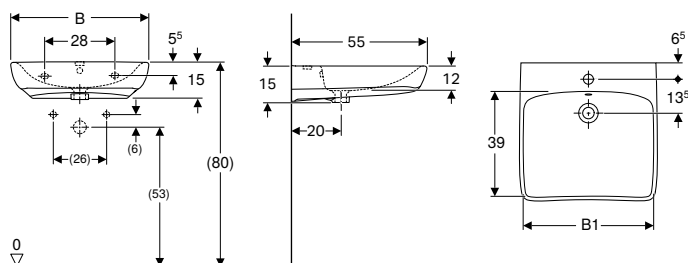

#### Naudojimo tikslai

- Tinka naudoti asmenims judantiems su neįgaliojo vežimėliu

#### Techniniai duomenys

Produkto medžiaga	Sanitarinė keramika
-------------------	---------------------

#### Savybės

- Ergonomiškos formos priekinė pusė
- Plokščios formos praustuvas

#### Tiekiamas komplektas

- Praustuvas

Gaminio Nr.	Spalva / paviršius	Maišytuvo skylė	Persipylimo anga	B1 [cm]	H [cm]	T [cm]	EUR/Vnt.
<b>B / plotis [cm]: 55 cm</b>							
501.461.00.7	balta	viduryje	matomas	48	15	55	105,78
500.187.01.7	balta	viduryje	be	48	15	55	105,78
<b>B / plotis [cm]: 60 cm</b>							
502.771.00.7	balta	be	be	53	15	55	112,85
502.769.00.7	balta	viduryje	matomas	53	15	55	112,85
502.770.00.7	balta	viduryje	be	53	15	55	112,85
<b>B / plotis [cm]: 65 cm</b>							
501.463.00.7	balta	viduryje	matomas	58	15	55	129,29
500.188.01.7	balta	viduryje	be	58	15	55	129,29

Tiekama nuo Balandis 2023

#### Priedai





- Geberit sifono dugno vožtuvas su laisvo ištekėjimo funkcija → P. 579
- Geberit sifono dugno vožtuvas su perpylimo vamzdžiu, praustuviui
- Geberit butelinis sifonas praustuviams, nuotakas horizontalus

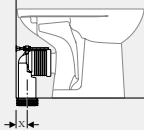
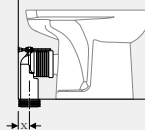

- Gaminio Nr. pakaitalas M38155000, M38165000

**Priedų apžvalga – Geberit Selnova Comfort WC puodai su nuotekų jungtimis**

Grupė, Parengta: Sausis 2023

				Geberit Selnova Comfort pastatomas WC puodas išoriniam keraminiam bakeliui, nuotakas horizontalus, paaukštintas modelis, Rimfree	Geberit Selnova Comfort pastatomas WC puodas keraminiam bakeliui WC puodui, nuotakas horizontalus, paaukštintas modelis
Balta				500.486.01.7	500.284.01.5
					
				→ P. 356	→ P. 357
Geberit nuotekų pajungimo rinkinys pastatomiems WC puodams	131.015.11.1			X = 100-115 mm	X = 50-140 mm
	131.082.16.1		→ P. 460	X = 70-95 mm	X = 70-85 mm
Geberit jungiamosios alkūnės 90°, su ilginamuoju elementu, rinkinys	152.647.00.1			X = 60-80 mm	
Geberit nuotekų jungties alkūnė 90°	152.610.11.1			X = 115 mm	X = 95 mm

**Naujiena**

**Geberit Selnova Comfort Square praustuvai žmonėms su negalia**

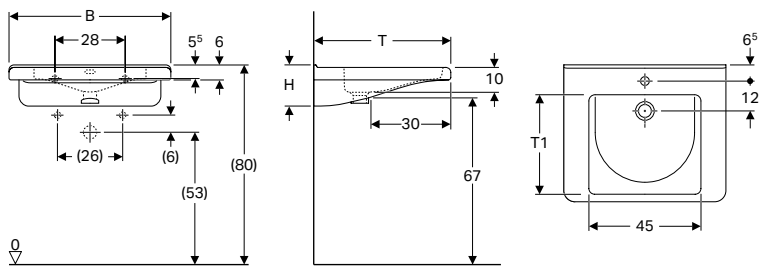

**Naudojimo tikslai**

- Tinka naudoti asmenims judantiems su neįgaliojo vežimėliu

**Techniniai duomenys**

Produkto medžiaga	Sanitarinė keramika
-------------------	---------------------

**Tiekiamas komplektas**

- Praustuvas

**Savybės**

- Kampuotų formų dizainas
- Ergonomiškos formos priekinė pusė
- Patogu įsikibti rankomis
- Integruota paslėpta rankena
- Plokščios formos praustuvas
- Vidinis dubuo su dviem lygiais
- Viršutinis bortelis pasidėti veidrodžiui

Gaminio Nr.	Spalva / paviršius	Maišytuvo skylė	Persipylimo anga	H [cm]	T [cm]	T1 [cm]	EUR/Vnt.
<b>B / plotis [cm]: 55 cm</b>							
500.787.01.7	balta	be	be	15,5	52,5	37,5	196,69
500.785.00.7	balta	viduryje	matomas	15,5	52,5	37,5	196,69
500.786.00.7	balta	viduryje	be	15,5	52,5	37,5	196,69
<b>B / plotis [cm]: 65 cm</b>							
500.790.01.7	balta	be	be	15,5	55	40	244,27
500.788.01.7	balta	viduryje	matomas	15,5	55	40	244,27
500.789.01.7	balta	viduryje	be	15,5	55	40	244,27

Tiekama nuo Balandis 2023

**Priedai**

- Geberit sifono dugno vožtuvas su laisvo ištekėjimo funkcija → P. 579
- Geberit sifono dugno vožtuvas su perpylimo vamzdžiu, praustuvui
- Geberit butelinis sifonas praustuvams, nuotakas horizontalus



## WC puodai



### Asortimento apžvalga – Geberit Selnova Comfort WC puodai ir WC puodų dangčiai

Grupė, Sausis 2023

Balta

Geberit Selnova Comfort WC puodų dangtis žmonėms su negalia, antibakterinis, tvirtinimas iš apačios	Be švelnaus uždarymo mechanizmo	Balta	500.133.00.1		→ P. 358
Geberit Selnova Comfort WC puodų dangtis, atvira sėdynė WC puodui, žmonėms su negalia, antibakterinis, tvirtinimas iš apačios	Be švelnaus uždarymo mechanizmo	Balta	502.791.00.1		→ P. 358
Geberit Selnova Comfort WC puodų dangtis žmonėms su negalia, antibakterinis, tvirtinamas iš viršaus	Be švelnaus uždarymo mechanizmo	Balta	501.559.01.1		→ P. 359
	Be švelnaus uždarymo mechanizmo	Ryškiai raudona	501.560.01.1		→ P. 359
Geberit Selnova Comfort sėdynė WC puodui, žmonėms su negalia, antibakterinė, tvirtinama iš apačios	Be švelnaus uždarymo mechanizmo	Balta	500.134.01.1		→ P. 360
Geberit Selnova Comfort sėdynė WC puodui, žmonėms su negalia, tvirtinimas iš apačios	Be švelnaus uždarymo mechanizmo	Balta	500.340.01.1		→ P. 360
Geberit Selnova Comfort sėdynė WC puodui, žmonėms su negalia, antibakterinė, tvirtinama iš viršaus	Be švelnaus uždarymo mechanizmo	Balta	501.558.01.1		→ P. 361
	Be švelnaus uždarymo mechanizmo	Ryškiai raudona	501.558.01.2		→ P. 361

✓ Suderinama

	Pakabinami WC puodai			Pastatomi WC puodai, paaukštintas modelis	
	Geberit Selnova Comfort pakabinamas WC puodas Premium, prailgintas modelis, pusiau uždara forma, Rimfree	Geberit Selnova Comfort pakabinamas WC puodas, prailgintas modelis, Rimfree	Geberit Selnova Comfort pakabinamas WC puodas, prailgintas modelis	Geberit Selnova Comfort pastatomas WC puodas išoriniam keraminiam bakeliui, nuotakas horizontalus, paaukštintas modelis, Rimfree	Geberit Selnova Comfort pastatomas WC puodas keraminiam bakeliui WC puodui, nuotakas horizontalus, paaukštintas modelis
	500.693.01.2	501.046.00.7	501.044.00.7	500.486.01.7	500.284.01.5
					
	→ P. 354	→ P. 354	→ P. 355	→ P. 356	→ P. 357
		✓	✓	✓	✓
		✓	✓	✓	✓
	✓	✓	✓	✓	✓
	✓	✓	✓	✓	✓
		✓	✓	✓	✓
		✓	✓	✓	✓
	✓	✓	✓	✓	✓
	✓	✓	✓	✓	✓



## Pakabinami WC puodai

### Geberit Selnova Comfort pakabinamas WC puodas Premium, prailgintas modelis, pusiau uždara forma, Rimfree

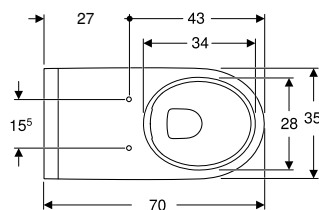
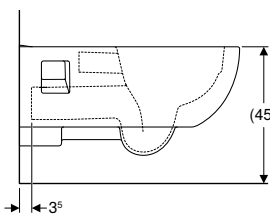
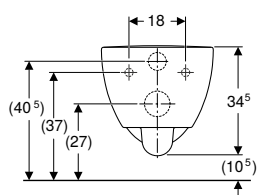

#### Naudojimo tikslai

- Potinkiniams bakeliams
- Slėginėms vandens nuleidimo sistemoms

#### Techniniai duomenys

Produkto medžiaga	Sanitarinė keramika
-------------------	---------------------

#### Savybės

- Pakabinama (-as)
- Rimfree
- Žmonėms su negalia
- 1 tipas, visas vandens kiekis 6 / 5 l, pagal EN 997
- Nuplauna su 4,5 l
- Pusiau uždara forma
- Prailgintas modelis

#### Tiekiamas komplektas

- Keraminis WC puodas
- Prailginta nuotekų jungtis

Gaminio Nr.	Spalva / paviršius	B [cm]	H [cm]	T [cm]	EUR/Vnt.
500.693.01.2	balta	35,5	34,5	70	406,58

#### Užsakyti papildomai

- WC puodų dangtis

#### Galima derinti su

- Geberit Selnova Comfort WC puodų dangtis žmonėms su negalia, antibakterinis, tvirtinamas iš viršaus → P. 359
- Geberit Selnova Comfort WC puodų dangtis, žmonėms su negalia, tvirtinimas iš viršaus → P. 359
- Geberit Selnova Comfort sėdynė WC puodui, žmonėms su negalia, antibakterinė, tvirtinama iš viršaus → P. 361
- Geberit Selnova Comfort sėdynė WC puodui, žmonėms su negalia, tvirtinimas iš viršaus → P. 361

## Naujiena

### Geberit Selnova Comfort pakabinamas WC puodas, prailgintas modelis, Rimfree

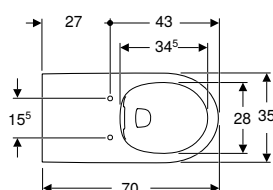
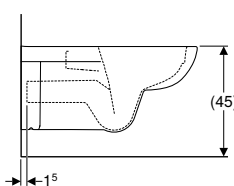
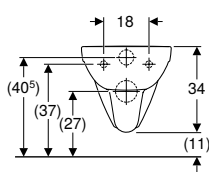

#### Naudojimo tikslai

- Potinkiniams bakeliams
- Slėginėms vandens nuleidimo sistemoms
- Tinka naudoti asmenims judantiems su neįgaliojo vežimėliu

#### Techniniai duomenys

Produkto medžiaga	Sanitarinė keramika
-------------------	---------------------

#### Savybės

- Pakabinama (-as)
- Rimfree
- Žmonėms su negalia
- 1 tipas, visas vandens kiekis 6 / 4 l, pagal EN 997
- 2 tipas pagal EN 997
- Prailgintas modelis

#### Tiekiamas komplektas

- Keraminis WC puodas

Gaminio Nr.	Spalva / paviršius	B [cm]	H [cm]	T [cm]	EUR/Vnt.
501.046.00.7	balta	35,5	34	70	313,74

Tiekama nuo Balandis 2023

#### Užsakyti papildomai

- WC puodų dangtis
- Prailginta nuotekų jungtis

#### Galima derinti su

- Geberit Selnova Comfort WC puodų dangtis žmonėms su negalia, antibakterinis, tvirtinamas iš viršaus → P. 359
- Geberit Selnova Comfort WC puodų dangtis, žmonėms su negalia, tvirtinimas iš viršaus → P. 359
- Geberit Selnova Comfort sėdynė WC puodui, žmonėms su negalia, tvirtinimas iš viršaus → P. 361
- Geberit Selnova Comfort WC puodų dangtis, atvira sėdynė WC puodui, žmonėms su negalia, antibakterinis, tvirtinimas iš apačios → P. 358
- Geberit Selnova Comfort WC puodų dangtis žmonėms su negalia, antibakterinis, tvirtinimas iš apačios → P. 358
- Geberit Selnova Comfort sėdynė WC puodui, žmonėms su negalia, antibakterinė, tvirtinima iš viršaus → P. 361
- Geberit Selnova Comfort sėdynė WC puodui, žmonėms su negalia, antibakterinė, tvirtinima iš apačios → P. 360
- Geberit Selnova Comfort sėdynė WC puodui, žmonėms su negalia, tvirtinimas iš apačios → P. 360

#### Priedai

- Geberit prailgintas pajungimo rinkinys pakabinamam WC puodui, 30 cm → P. 583



- Atsižvelgiant į montavimo situaciją, montuojant reikia papildomai užsakyti prailgintą nuotekų jungtį 30 cm

## Naujiena

### Geberit Selnova Comfort pakabinamas WC puodas, prailgintas modelis

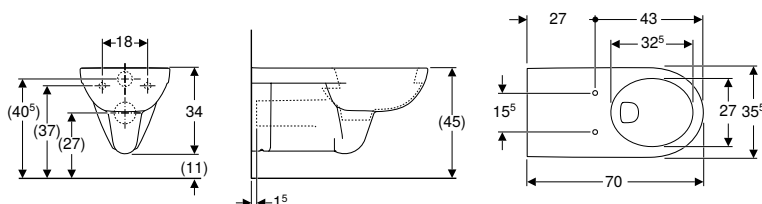

#### Naudojimo tikslai

- Potinkiniams bakeliams
- Slėginėms vandens nuleidimo sistemoms
- Tinka naudoti asmenims judantiems su neįgaliojo vežimėliu

#### Techniniai duomenys

Produkto medžiaga	Sanitarinė keramika
-------------------	---------------------

#### Savybės

- Pakabinama (-as)
- Su vidiniu apvadu
- Žmonėms su negalia
- 1 tipas, visas vandens kiekis 6 / 4 l, pagal EN 997
- 2 tipas pagal EN 997
- Prailgintas modelis

#### Tiekiamas komplektas

- Keraminis WC puodas

Gaminio Nr.	Spalva / paviršius	B [cm]	H [cm]	T [cm]	EUR/Vnt.
501.044.00.7	balta	35,5	34	70	256,71

Tiekama nuo Balandis 2023

#### Užsakyti papildomai

- WC puodų dangtis

#### Galima derinti su

- Geberit Selnova Comfort WC puodų dangtis žmonėms su negalia, antibakterinis, tvirtinamas iš viršaus → P. 359
- Geberit Selnova Comfort sėdynė WC puodui, žmonėms su negalia, tvirtinimas iš viršaus → P. 361
- Geberit Selnova Comfort WC puodų dangtis, žmonėms su negalia, tvirtinimas iš viršaus → P. 359
- Geberit Selnova Comfort WC puodų dangtis, atvira sėdynė WC puodui, žmonėms su negalia, antibakterinis, tvirtinimas iš apačios → P. 358
- Geberit Selnova Comfort WC puodų dangtis žmonėms su negalia, antibakterinis, tvirtinimas iš apačios → P. 358
- Geberit Selnova Comfort sėdynė WC puodui, žmonėms su negalia, antibakterinė, tvirtinima iš viršaus → P. 361
- Geberit Selnova Comfort sėdynė WC puodui, žmonėms su negalia, antibakterinė, tvirtinima iš apačios → P. 360
- Geberit Selnova Comfort sėdynė WC puodui, žmonėms su negalia, tvirtinimas iš apačios → P. 360

#### Priedai

- Geberit prailgintas pajungimo rinkinys pakabinamam WC puodui, 30 cm → P. 583



- Atsižvelgiant į montavimo situaciją, montuojant reikia papildomai užsakyti prailgintą nuotekų jungtį 30 cm

## Didesnio aukščio pastatomi WC puodai

### Naujiena

### Geberit Selnova Comfort pastatomas WC puodas išoriniam keraminiam bakeliui, nuotakas horizontalus, paaukštintas modelis, Rimfree

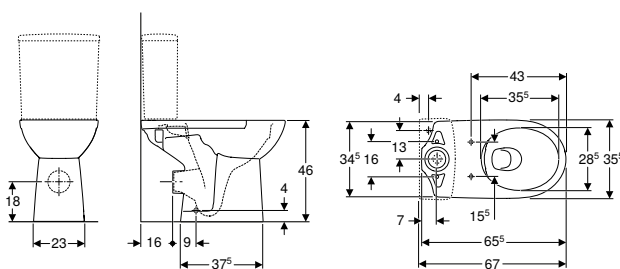

#### Naudojimo tikslai

- WC puodų keraminiams bakeliams

#### Techniniai duomenys

Produkto medžiaga	Sanitarinė keramika
-------------------	---------------------

#### Savybės

- Pastatoma (-as) ant grindų
- Aukštesnis sėdėjimo padėties aukštis
- Rimfree
- 1 tipas, visas vandens kiekis 6 l, pagal EN 997
- Nuotakas horizontalus
- 2 tipas pagal EN 997

#### Tiekiamas komplektas

- Keraminis WC puodas
- Tvirtinimai

Gaminio Nr.	Spalva / paviršius	B [cm]	H [cm]	T [cm]	EUR/Vnt.
500.486.01.7	balta	35,5	46	65,5	205,93

Tiekama nuo Balandis 2023

#### Užsakyti papildomai

- Bakelis
- WC puodų dangtis

#### Galima derinti su

- Geberit Selnova Square keraminis bakelis WC puodui, dviejų kiekių nuleidimo funkcija, vandens tiekimo jungtis apačioje → P. 324
- Geberit Selnova Square keraminis bakelis WC puodui, dviejų kiekių nuleidimo funkcija, šoniniu pajungimu, apsukamas, skirtas Rimfree WC puodui → P. 324
- Geberit Selnova Comfort sėdynė WC puodui, žmonėms su negalia, antibakterinė, tvirtinama iš viršaus → P. 361
- Geberit Selnova Comfort WC puodų dangtis žmonėms su negalia, antibakterinis, tvirtinamas iš viršaus → P. 359
- Geberit Selnova Comfort sėdynė WC puodui, žmonėms su negalia, tvirtinimas iš viršaus → P. 361
- Geberit Selnova Comfort WC puodų dangtis, žmonėms su negalia, tvirtinimas iš viršaus → P. 359
- Geberit Selnova Comfort WC puodų dangtis, atvira sėdynė WC puodui, žmonėms su negalia, antibakterinis, tvirtinimas iš apačios → P. 358
- Geberit Selnova Comfort sėdynė WC puodui, žmonėms su negalia, tvirtinimas iš apačios → P. 360
- Geberit Selnova Comfort sėdynė WC puodui, žmonėms su negalia, antibakterinė, tvirtinama iš apačios → P. 360
- Geberit Selnova Comfort WC puodų dangtis žmonėms su negalia, antibakterinis, tvirtinimas iš apačios → P. 358

#### Priedai

- Priedų apžvalga – Geberit Selnova Comfort WC puodai su nuotekų jungtimis → P. 349

## Naujiena

## Geberit Selnova Comfort pastatomas WC puodas keraminiam bakeliui WC puodui, nuotakas horizontalus, paaukštintas modelis

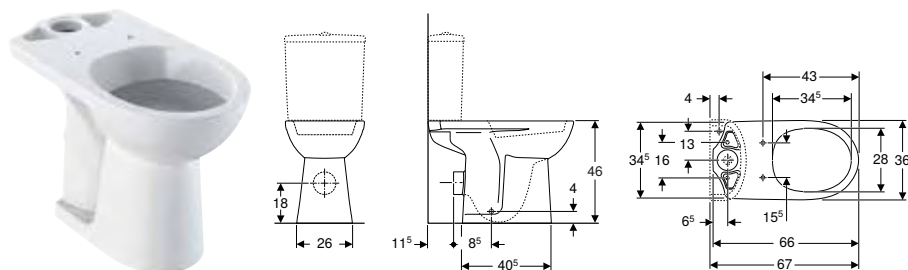

## Naudojimo tikslai

- WC puodų keraminiams bakeliams

## Techniniai duomenys

Produkto medžiaga	Sanitarinė keramika
-------------------	---------------------

## Savybės

- Pastatoma (-as) ant grindų
- Su vidiniu apvadu
- Nuotakas horizontalus
- Aukštesnis sėdėjimo padėties aukštis

## Tiekiamas komplektas

- Keraminis WC puodas
- Tvirtinimai

Gaminio Nr.	Spalva / paviršius	B [cm]	H [cm]	T [cm]	EUR/Vnt.
500.284.01.5	balta	36	46	67	176,29

Tiekiamas nuo Balandis 2023

## Užsakyti papildomai

- Bakelis
- WC puodų dangtis

## Galima derinti su

- Geberit Selnova Square keraminis bakelis WC puodui, dviejų kiekų nuleidimo funkcija, vandens tiekimo jungtis apačioje → P. 324
- Geberit Selnova Square keraminis bakelis WC puodui, dviejų kiekų nuleidimo funkcija, vandens tiekimo jungtis viršuje → P. 323
- Geberit Selnova keraminis bakelis WC puodui, dviejų kiekų nuleidimo funkcija, vandens tiekimo jungtis viršuje → P. 287
- Geberit Selnova keraminis bakelis WC puodui, dviejų kiekų nuleidimo funkcija, vandens tiekimo jungtis apačioje → P. 287
- Geberit Selnova Comfort sėdynė WC puodui, žmonėms su negalia, tvirtinimas iš viršaus → P. 361
- Geberit Selnova Comfort WC puodų dangtis, žmonėms su negalia, tvirtinimas iš viršaus → P. 359
- Geberit Selnova Comfort WC puodų dangtis, atvira sėdynė WC puodui, žmonėms su negalia, antibakterinis, tvirtinimas iš apačios → P. 358
- Geberit Selnova Comfort WC puodų dangtis žmonėms su negalia, antibakterinis, tvirtinamas iš viršaus → P. 359
- Geberit Selnova Comfort WC puodų dangtis žmonėms su negalia, antibakterinis, tvirtinimas iš apačios → P. 358
- Geberit Selnova Comfort sėdynė WC puodui, žmonėms su negalia, antibakterinė, tvirtinama iš viršaus → P. 361
- Geberit Selnova Comfort sėdynė WC puodui, žmonėms su negalia, tvirtinimas iš apačios → P. 360
- Geberit Selnova Comfort sėdynė WC puodui, žmonėms su negalia, antibakterinė, tvirtinama iš apačios → P. 360

## Priedai

- Priedų apžvalga – Geberit Selnova Comfort WC puodai su nuotekų jungtimis → P. 349

## WC puodų dangčiai žmonėms su negalia

### Geberit Selnova Comfort WC puodų dangtis žmonėms su negalia, antibakterinis, tvirtinimas iš apačios

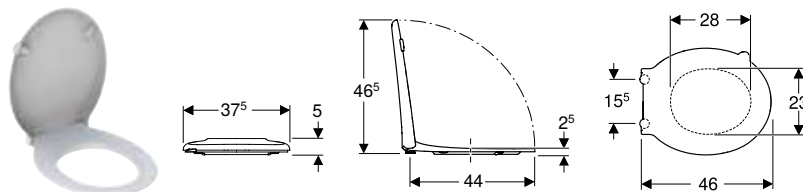

#### Techniniai duomenys

Produkto medžiaga	Duroplastas
Tvirtinimo atstumas	15,5 cm

#### Tiekiamas komplektas

- WC puodų dangtis

#### Savybės

- Žmonėms su negalia
- Antibakterinis
- Lankstų velenas iš nerūdijančio plieno, ištisinis
- Uždaro tipo WC puodų dangtis dengiantis sėdynę

Gaminio Nr.	Spalva / paviršius	Greito uždarymo vyriai	Švelnaus uždarymo mechanizmas	Tvirtinimas	Lankstų medžiaga	EUR/Vnt.
500.133.00.1	balta	ne	ne	iš apačios	Nerūdijantysis plienas	111,65

#### Galima derinti su

- Geberit Selnova Comfort pakabinamas WC puodas, prailgintas modelis, Rimfree → P. 354
- Geberit Selnova Comfort pakabinamas WC puodas, prailgintas modelis → P. 355
- Geberit Selnova Comfort pastatomas WC puodas išoriniam keraminiam bakeliui, nuotakas horizontalus, paaukštintas modelis, Rimfree → P. 356
- Geberit Selnova Comfort pastatomas WC puodas keraminiam bakeliui WC puodui, nuotakas horizontalus, paaukštintas modelis → P. 357
- Geberit Vitalis pakabinamas WC puodas, prailgintas modelis → P. 577

## Naujiena

### Geberit Selnova Comfort WC puodų dangtis, atvira sėdynė WC puodui, žmonėms su negalia, antibakterinis, tvirtinimas iš apačios

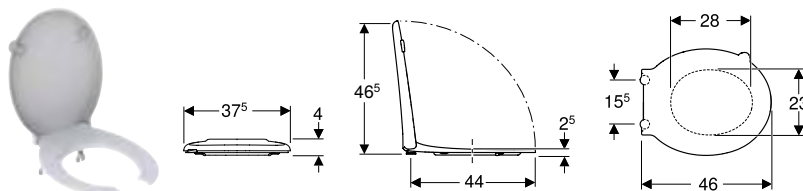

#### Techniniai duomenys

Produkto medžiaga	Duroplastas
Tvirtinimo atstumas	15,5 cm

#### Savybės

- Žmonėms su negalia
- Antibakterinis
- Lankstų velenas iš nerūdijančio plieno, ištisinis
- Uždaro tipo WC puodų dangtis dengiantis sėdynę
- Atvira sėdynė WC puodui

Gaminio Nr.	Spalva / paviršius	Greito uždarymo vyriai	Švelnaus uždarymo mechanizmas	Tvirtinimas	Lankstų medžiaga	EUR/Vnt.
502.791.00.1	balta	ne	ne	iš apačios	Nerūdijantysis plienas	117,50

Tiekiami nuo Balandis 2023

#### Galima derinti su

- Geberit Selnova Comfort pakabinamas WC puodas, prailgintas modelis, Rimfree → P. 354
- Geberit Selnova Comfort pakabinamas WC puodas, prailgintas modelis → P. 355
- Geberit Selnova Comfort pastatomas WC puodas išoriniam keraminiam bakeliui, nuotakas horizontalus, paaukštintas modelis, Rimfree → P. 356
- Geberit Selnova Comfort pastatomas WC puodas keraminiam bakeliui WC puodui, nuotakas horizontalus, paaukštintas modelis → P. 357
- Geberit Vitalis pakabinamas WC puodas, prailgintas modelis → P. 577

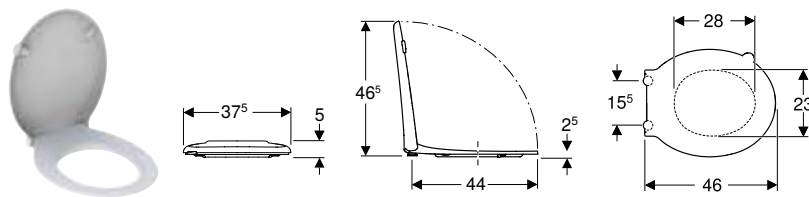
**Geberit Selnova Comfort WC puodų dangtis žmonėms su negalia, antibakterinis, tvirtinamas iš viršaus****Techniniai duomenys**

Produkto medžiaga	Duroplastas
Tvirtinimo atstumas	15,5 cm

**Tiekiamas komplektas**

- WC puodų dangtis

**Savybės**

- Žmonėms su negalia
- Antibakterinis
- Lankstų velenas iš nerūdijančio plieno, ištisinis
- Uždaro tipo WC puodų dangtis dengiantis sėdynę

Gaminio Nr.	Spalva / paviršius	Greito nuė- mimo vyriai	Švelnaus uždary- mo mechanizmas	Tvirtini- mas	Lankstų medžiaga	EUR/Vnt.
501.559.01.1	balta	ne	ne	iš viršaus	Nerūdijantysis plienas	98,09

**Galima derinti su**

- Geberit Selnova Comfort pakabinamas WC puodas Premium, prailgintas modelis, pusiau uždara forma, Rimfree → P. 354
- Geberit Selnova Comfort pakabinamas WC puodas, prailgintas modelis, Rimfree → P. 354
- Geberit Selnova Comfort pakabinamas WC puodas, prailgintas modelis → P. 355
- Geberit Selnova Comfort pastatomas WC puodas išoriniam keraminiam bakeliui, nuotakas horizontalus, paaukštintas modelis, Rimfree → P. 356
- Geberit Selnova Comfort pastatomas WC puodas keraminiam bakeliui WC puodui, nuotakas horizontalus, paaukštintas modelis → P. 357
- Geberit Vitalis pakabinamas WC puodas, prailgintas modelis → P. 577

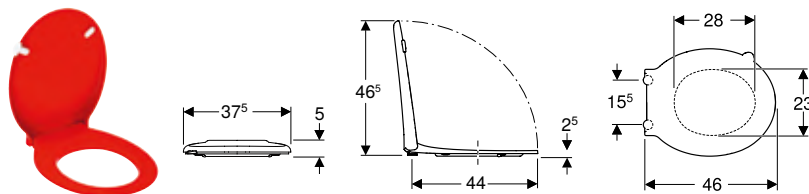
**Geberit Selnova Comfort WC puodų dangtis, žmonėms su negalia, tvirtinimas iš viršaus****Techniniai duomenys**

Produkto medžiaga	Duroplastas
Tvirtinimo atstumas	15,5 cm

**Tiekiamas komplektas**

- WC puodų dangtis

**Savybės**

- Žmonėms su negalia
- Lankstų velenas iš nerūdijančio plieno, ištisinis
- Uždaro tipo WC puodų dangtis dengiantis sėdynę

Gaminio Nr.	Spalva / paviršius	Greito nuė- mimo vyriai	Švelnaus uždary- mo mechanizmas	Tvirtini- mas	Lankstų medžiaga	EUR/Vnt.
501.560.01.1	ryškiai raudona	ne	ne	iš viršaus	Nerūdijantysis plienas	103,24

**Galima derinti su**

- Geberit Selnova Comfort pakabinamas WC puodas Premium, prailgintas modelis, pusiau uždara forma, Rimfree → P. 354
- Geberit Selnova Comfort pakabinamas WC puodas, prailgintas modelis, Rimfree → P. 354
- Geberit Selnova Comfort pakabinamas WC puodas, prailgintas modelis → P. 355
- Geberit Selnova Comfort pastatomas WC puodas išoriniam keraminiam bakeliui, nuotakas horizontalus, paaukštintas modelis, Rimfree → P. 356
- Geberit Selnova Comfort pastatomas WC puodas keraminiam bakeliui WC puodui, nuotakas horizontalus, paaukštintas modelis → P. 357
- Geberit Vitalis pakabinamas WC puodas, prailgintas modelis → P. 577

## WC puodų sėdynės žmonėms su negalia

### Geberit Selnova Comfort sėdynė WC puodui, žmonėms su negalia, antibakterinė, tvirtinama iš apačios

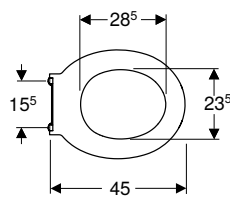
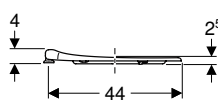
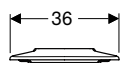

#### Techniniai duomenys

Produkto medžiaga	Duroplastas
Tvirtinimo atstumas	15,5 cm

#### Tiekiamas komplektas

- Sėdynė WC puodui

#### Savybės

- Žmonėms su negalia
- Antibakterinis
- Su šarnyrų velenu

Gaminio Nr.	Spalva / paviršius	Greito nuėmimo vyriai	Švelnaus uždarymo mechanizmas	Tvirtinimas	Lankstų medžiaga	EUR/Vnt.
500.134.01.1	balta	ne	ne	iš apačios	Nerūdijantysis plienas	82,28

#### Galima derinti su

- Geberit Selnova Comfort pakabinamas WC puodas, prailgintas modelis, Rimfree → P. 354
- Geberit Selnova Comfort pakabinamas WC puodas, prailgintas modelis → P. 355
- Geberit Selnova Comfort pastatomas WC puodas išoriniam keraminiam bakeliui, nuotakas horizontalus, paaukštintas modelis, Rimfree → P. 356
- Geberit Selnova Comfort pastatomas WC puodas keraminiam bakeliui WC puodui, nuotakas horizontalus, paaukštintas modelis → P. 357
- Geberit Vitalis pakabinamas WC puodas, prailgintas modelis → P. 577

### Geberit Selnova Comfort sėdynė WC puodui, žmonėms su negalia, tvirtinimas iš apačios

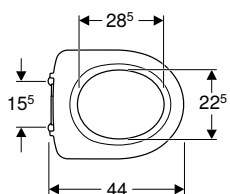
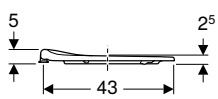
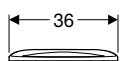

#### Techniniai duomenys

Produkto medžiaga	Duroplastas
Tvirtinimo atstumas	15,5 cm

#### Tiekiamas komplektas

- Sėdynė WC puodui

#### Savybės

- Žmonėms su negalia
- Su šarnyrų velenu

Gaminio Nr.	Spalva / paviršius	Greito nuėmimo vyriai	Švelnaus uždarymo mechanizmas	Tvirtinimas	Lankstų medžiaga	EUR/Vnt.
500.340.01.1	balta / plastikas	ne	ne	iš apačios	Nerūdijantysis plienas	85,23

#### Galima derinti su

- Geberit Selnova Comfort pakabinamas WC puodas, prailgintas modelis, Rimfree → P. 354
- Geberit Selnova Comfort pakabinamas WC puodas, prailgintas modelis → P. 355
- Geberit Selnova Comfort pastatomas WC puodas išoriniam keraminiam bakeliui, nuotakas horizontalus, paaukštintas modelis, Rimfree → P. 356
- Geberit Selnova Comfort pastatomas WC puodas keraminiam bakeliui WC puodui, nuotakas horizontalus, paaukštintas modelis → P. 357

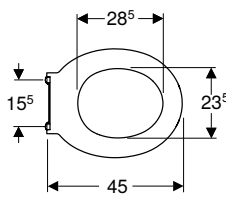
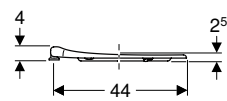
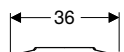
**Geberit Selnova Comfort sėdynė WC puodui, žmonėms su negalia, antibakterinė, tvirtinama iš viršaus****Techniniai duomenys**

Produkto medžiaga	Duroplastas
Tvirtinimo atstumas	15,5 cm

**Tiekiamas komplektas**

- Sėdynė WC puodui

**Savybės**

- Žmonėms su negalia
- Antibakterinis
- Lankstų velenas iš nerūdijančio plieno, ištisinis

Gaminio Nr.	Spalva / paviršius	Greito nuė- mimo vyriai	Švelnaus uždary- mo mechanizmas	Tvirtini- mas	Lankstų medžiaga	EUR/Vnt.
501.558.01.1	balta	ne	ne	iš viršaus	Nerūdijantysis plienas	72,25

**Galima derinti su**

- Geberit Selnova Comfort pakabinamas WC puodas Premium, prailgintas modelis, pusiau uždara forma, Rimfree → P. 354
- Geberit Selnova Comfort pakabinamas WC puodas, prailgintas modelis, Rimfree → P. 354
- Geberit Selnova Comfort pakabinamas WC puodas, prailgintas modelis → P. 355
- Geberit Selnova Comfort pastatomas WC puodas išoriniam keraminiam bakeliui, nuotakas horizontalus, paaukštintas modelis, Rimfree → P. 356
- Geberit Selnova Comfort pastatomas WC puodas keraminiam bakeliui WC puodui, nuotakas horizontalus, paaukštintas modelis → P. 357
- Geberit Vitalis pakabinamas WC puodas, prailgintas modelis → P. 577

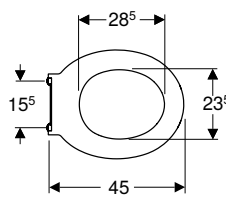
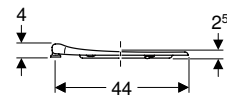
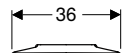
**Geberit Selnova Comfort sėdynė WC puodui, žmonėms su negalia, tvirtinimas iš viršaus****Techniniai duomenys**

Produkto medžiaga	Duroplastas
Tvirtinimo atstumas	15,5 cm

**Tiekiamas komplektas**

- Sėdynė WC puodui

**Savybės**

- Lankstų velenas iš nerūdijančio plieno, ištisinis

Gaminio Nr.	Spalva / paviršius	Greito nuė- mimo vyriai	Švelnaus uždary- mo mechanizmas	Tvirtini- mas	Lankstų medžiaga	EUR/Vnt.
501.558.01.2	ryškiai raudona	ne	ne	iš viršaus	Nerūdijantysis plienas	77,40

**Galima derinti su**

- Geberit Selnova Comfort pakabinamas WC puodas Premium, prailgintas modelis, pusiau uždara forma, Rimfree → P. 354
- Geberit Selnova Comfort pakabinamas WC puodas, prailgintas modelis, Rimfree → P. 354
- Geberit Selnova Comfort pakabinamas WC puodas, prailgintas modelis → P. 355
- Geberit Selnova Comfort pastatomas WC puodas išoriniam keraminiam bakeliui, nuotakas horizontalus, paaukštintas modelis, Rimfree → P. 356
- Geberit Selnova Comfort pastatomas WC puodas keraminiam bakeliui WC puodui, nuotakas horizontalus, paaukštintas modelis → P. 357
- Geberit Vitalis pakabinamas WC puodas, prailgintas modelis → P. 577







# Geberit Option

<b>Vonios kambario baldai</b> .....	<b>364</b>
Priedų apžvalga – Geberit Option vonios kambario baldai .....	364
Veidrodžiai .....	364
Veidrodinės spintelės .....	370

## Vonios kambario baldai

### Priedų apžvalga – Geberit Option vonios kambario baldai

Grupė, Parengta: Sausis 2023

	Geberit magnetinis laikiklis		Geberit dinaminis veidrodis	
	510010000		510100000	
				
	→ P. 68			
<b>Veidrodinės spintelės</b>				
	500.257.00.1			✓
Geberit Option Basic veidrodinė spintelė su apšvietimu ir dvejomis durelėmis	500.258.00.1 → P. 370			✓
	500.273.00.1			✓
	500.582.00.1	✓		✓
Geberit Option veidrodinė spintelė su apšvietimu ir dvejomis durelėmis	500.205.00.1 → P. 371			✓
	500.583.00.1			✓
	500.207.00.1 → P. 372			✓
Geberit Option Plus veidrodinė spintelė su apšvietimu ir dvejomis durelėmis	500.593.00.1 → P. 373			✓ <sup>1)</sup>
	500.206.00.1	✓ <sup>1)</sup>		✓ <sup>1)</sup>
	500.594.00.1 → P. 374			✓ <sup>1)</sup>
Geberit Option Plus veidrodinė spintelė su apšvietimu ir trejomis durelėmis	500.592.00.1			✓ <sup>1)</sup>

✓ Suderinama

<sup>1)</sup> Įeina į tiekimo komplekto sudėtį

## Veidrodžiai

### Naujiena

### Geberit Option Basic Square veidrodis su apšvietimu, apšvietimas viršuje

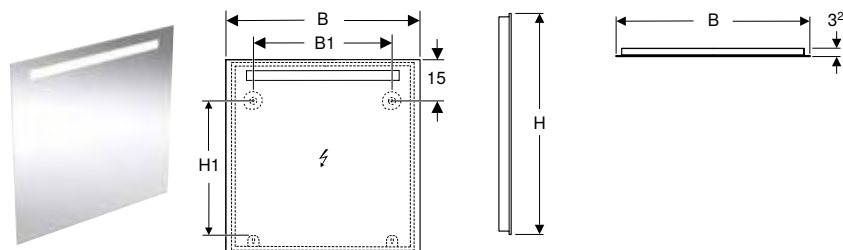

#### Techniniai duomenys

Apsaugos laipsnis	IP44
Apsaugos klasė	II
Įvadinė įtampa	220–240 V AC
Tinklo dažnis	50/60 Hz
Darbinė įtampa	220–240 V AC
Produkto medžiaga	Aliuminis
Integruoto LED apšvietimo tarnavimo laikas	30'000 h L70B50
Šviesos spalva	3000 K
Spalvos atkūrimo indeksas	>80
Standartinis spalvų derinio nuokrypis	6 SDCM

#### Tiekiamas komplektas

- Veidrodis
- Tvirtinimai

#### Savybės

- Tinka visoms vonios kambario serijoms
- Integruotas LED apšvietimas
- Šviesa įjungiamo / išjungiamo sieniniu jungikliu

Gaminio Nr.	Spalva / paviršius	B [cm]	B1 [cm]	H [cm]	H1 [cm]	Vartojamoji galia [W]	Šviesos srautas [lm]	EUR/Vnt.
502.803.00.1	aliuminis anoduotas	40	22	70	50,5	5	499	228,63
502.804.00.1	aliuminis anoduotas	50	30	70	50,5	6	539	238,36
502.805.00.1	aliuminis anoduotas	60	40	70	50,5	8	702	252,95
502.806.00.1	aliuminis anoduotas	70	50	70	50,5	9	881	262,68
502.807.00.1	aliuminis anoduotas	80	60	70	50,5	10	991	274,84
502.808.00.1	aliuminis anoduotas	90	70	70	50,5	12	1152	284,57
502.809.00.1	aliuminis anoduotas	100	80	70	50,5	12	1273	311,33
502.810.00.1	aliuminis anoduotas	120	100	70	50,5	14	1363	333,22

Tiekama nuo Balandis 2023

Gaminio Nr.	Spalva / paviršius	B [cm]	B1 [cm]	H [cm]	H1 [cm]	Vartojamoji galia [W]	Šviesos srautas [lm]	EUR/Vnt.
502.811.00.1	aliuminis anoduotas	140	120	70	50,5	16	1533	355,11
502.812.00.1	aliuminis anoduotas	60	40	90	70,5	7	702	304,03
502.813.00.1	aliuminis anoduotas	80	60	90	70,5	10	991	328,35
502.814.00.1	aliuminis anoduotas	100	80	90	70,5	12	1273	364,84
502.815.00.1	aliuminis anoduotas	120	100	90	70,5	14	1363	411,05
502.816.00.1	aliuminis anoduotas	140	120	90	70,5	16	1533	457,26

Tiekiama nuo Balandis 2023

- i** • Gaminio Nr. pakaitalas 500.580.00.1, 500.581.00.1, 500.586.00.1, 500.587.00.1, 500.588.00.1, 500.589.00.1, 500.584.00.1, 500.585.00.1

## Geberit Option Square veidrodis su apšvietimu, apšvietimas viršuje

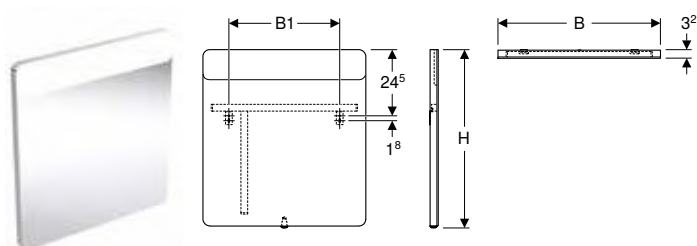

### Techniniai duomenys

Apsaugos laipsnis	IP44
Apsaugos klasė	I
Įvadinė įtampa	100–230 V AC
Tinklo dažnis	50 / 60 Hz
Darbinė įtampa	12 V DC
Integruoto LED apšvietimo tarnavimo laikas	60000 h (LM-80)
Šviesos spalva	4200 K
Spalvos atkūrimo indeksas	> 80

### Tiekiamas komplektas

- Veidrodis
- Tvirtinimai

### Savybės

- Tinka visoms vonios kambario serijoms
- Integruotas LED apšvietimas
- Mechaninis jungiklis

Gaminio Nr.	Spalva / paviršius	B [cm]	B1 [cm]	H [cm]	Vartojamoji galia [W]	Šviesos srautas [lm]	EUR/Vnt.
819240000	šveistas aliuminis	40	21	80	7	880	1013,45
819260000	šveistas aliuminis	60	41	65	10,5	1320	1108,11
819270000	šveistas aliuminis	70	26	65	12,3	1540	1226,49
819200000	šveistas aliuminis	90	44	65	15,8	1980	1319,68

## Geberit Option Square veidrodis su apšvietimu, apšvietimas dvipusis

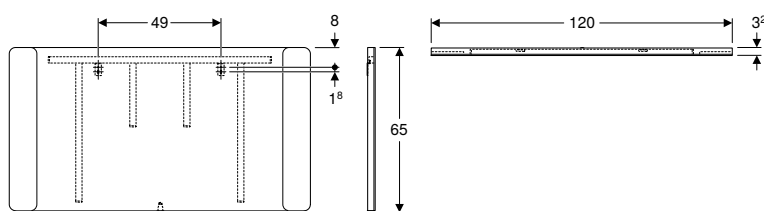

### Techniniai duomenys

Apsaugos laipsnis	IP44
Apsaugos klasė	I
Įvadinė įtampa	100–230 V AC
Tinklo dažnis	50 / 60 Hz
Darbinė įtampa	12 V DC
Išėjimo įtampa	12 V DC
Vartojamoji galia	22,8 W
Produkto medžiaga	Stiklas
Integruoto LED apšvietimo tarnavimo laikas	60000 h (LM-80)
Šviesos spalva	4200 K
Spalvos atkūrimo indeksas	> 80

### Tiekiamas komplektas

- Veidrodis
- Tvirtinimai

### Savybės

- Tinka visoms vonios kambario serijoms
- Integruotas LED apšvietimas
- Mechaninis jungiklis

Gaminio Nr.	Spalva / paviršius	B [cm]	Vartojamoji galia [W]	Šviesos srautas [lm]	EUR/Vnt.
819220000	šveistas aliuminis	120	22,8	2860	1485,39

## Naujiena

### Geberit Option Plus Square veidrodis su apšvietimu, su tiesioginiu ir netiesioginiu apšvietimu

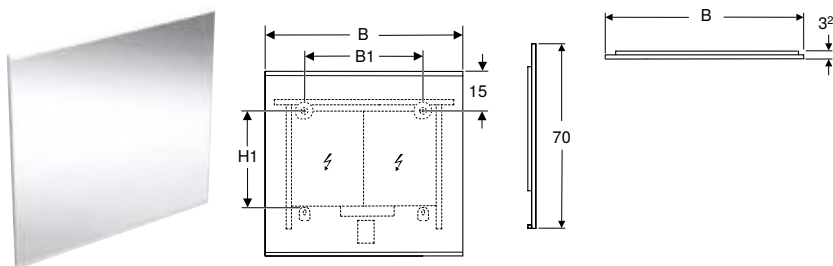

#### Techniniai duomenys

Apsaugos laipsnis	IP44
Apsaugos klasė	I
Įvadinė įtampa	220–240 V AC
Tinklo dažnis	50/60 Hz
Darbinė įtampa	24 V DC
Produkto medžiaga	Aliuminis
Integruoto LED apšvietimo tarnavimo laikas	>72'000 h L70B50
Šviesos spalva	3000 K
Spalvos atkūrimo indeksas	>80
Standartinis spalvų derinio nuokrypis	3 SDCM

#### Tiekiamas komplektas

- Veidrodis
- Tvirtinimai

#### Savybės

- Tinka visoms vonios kambario serijoms
- Integruotas LED apšvietimas
- Tiesioginis ir netiesioginis apšvietimas, su galimybe tolydžiai reguliuoti apšvietimo ryškumą
- Jutiklinis jungiklis apšvietimui, su orientaciniu apšvietimu
- Su apšvietimo atminties funkcija
- Orientacinis apšvietimas gali būti išaktyvintas
- Šildomas paviršius, apsauga nuo rasojimo
- Jutiklinis jutiklinis jungiklis veidrodžio šildymui, su raudona indikacine lempute
- Automatinis šildymo nuo aprasojimo išjungimas po 30 minučių

Gaminio Nr.	Spalva / paviršius	B1 [cm]	H1 [cm]	Vartojamoji galia [W]	Šildomo veidrodžio vartojamoji galia [W]	Šviesos srautas (maks. / viršuje / apačioje) [lm]	Šviesos srautas viršuje [lm]	Šviesos srautas apačioje [lm]	EUR/Vnt.
<b>B / plotis [cm]: 40 cm</b>									
502.780.00.1	aliuminis anoduotas	20	46,5	14,8	17,5	1110	900	210	673,73
502.780.14.1	juoda matinė / aliuminis anoduotas	20	46,5	14,8	17,5	1110	900	210	693,19
<b>B / plotis [cm]: 60 cm</b>									
502.781.00.1	aliuminis anoduotas	30	38,5	22,3	36	1710	1380	330	698,06
502.781.14.1	juoda matinė / aliuminis anoduotas	30	38,5	22,3	36	1710	1380	330	717,51
<b>B / plotis [cm]: 75 cm</b>									
502.782.00.1	aliuminis anoduotas	45	38,5	28	35	2160	1740	420	756,43
502.782.14.1	juoda matinė / aliuminis anoduotas	45	38,5	28	35	2160	1740	420	780,75
<b>B / plotis [cm]: 90 cm</b>									
502.783.00.1	aliuminis anoduotas	60	38,5	33,6	53,5	2610	2100	510	807,51
502.783.14.1	juoda matinė / aliuminis anoduotas	60	38,5	33,6	53,5	2610	2100	510	831,83
<b>B / plotis [cm]: 105 cm</b>									
502.784.00.1	aliuminis anoduotas	75	38,5	45	53,5	3420	2760	660	851,29
502.784.14.1	juoda matinė / aliuminis anoduotas	75	38,5	45	53,5	3420	2760	660	875,61
<b>B / plotis [cm]: 120 cm</b>									
502.785.00.1	aliuminis anoduotas	90	38,5	39,3	53,5	3000	2400	600	919,39
502.785.14.1	juoda matinė / aliuminis anoduotas	90	38,5	39,2	53,5	3000	2400	600	943,71
<b>B / plotis [cm]: 135 cm</b>									
502.786.00.1	aliuminis anoduotas	105	38,5	50,6	52,5	3900	3120	780	1048,30
502.786.14.1	juoda matinė / aliuminis anoduotas	105	38,5	50,6	53,5	3900	3120	780	1075,05
<b>B / plotis [cm]: 160 cm</b>									
502.787.00.1	aliuminis anoduotas	130	38,5	60,1	89,5	4650	3720	930	1179,64
502.787.14.1	juoda matinė / aliuminis anoduotas	130	38,5	60,1	89,5	4650	3720	930	1216,13

Tiekiami nuo Balandis 2023



- Gaminio Nr. pakaitalas 501.070.00.1, 501.071.00.1, 501.072.00.1, 501.073.00.1, 501.074.00.1

## Naujiena

### Geberit Option apvalus veidrodis su apšvietimu, su tiesioginiu ir netiesioginiu apšvietimu

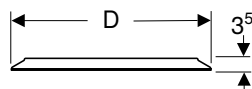
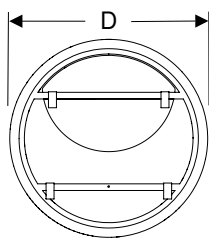

#### Techniniai duomenys

Apsaugos laipsnis	IP44
Apsaugos klasė	II
Išvadinė įtampa	220–240 V AC
Tinklo dažnis	50/60 Hz
Darbinė įtampa	24 V DC
Produkto medžiaga	Aliuminis
Integruoto LED apšvietimo tarnavimo laikas	>72'000 h L70B50
Šviesos spalva	3000 K
Spalvos atkūrimo indeksas	>80
Standartinis spalvų derinio nuokrypis	3 SDCM

#### Tiekiamas komplektas

- Veidrodis
- Tvirtinimai

#### Savybės

- Tinka visoms vonios kambario serijoms
- Integruotas LED apšvietimas
- Tiesioginis ir netiesioginis apšvietimas, su galimybe tolydžiai reguliuoti apšvietimo ryškumą
- Jutiklinis jungiklis apšvietimui, su orientaciniu apšvietimu
- Su apšvietimo atminties funkcija
- Orientacinis apšvietimas gali būti išaktyvintas

Gaminio Nr.	D [cm]	Vartojamoji galia [W]	Šviesos srautas [lm]	EUR/Vnt.
502.796.00.1	50	38,9	2925	462,13
502.797.00.1	60	48,8	3627	522,93
502.798.00.1	75	62,2	4680	595,90
502.799.00.1	90	77,7	5850	681,03

Tiekama nuo Balandis 2023

## Naujiena

### Geberit Option Oval veidrodis su netiesioginiu apšvietimu

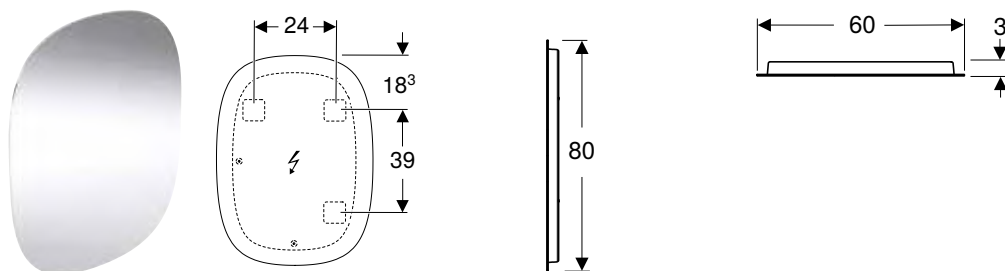

#### Naudojimo tikslai

- Montuoti horizontaliai ir vertikaliai

#### Techniniai duomenys

Apsaugos laipsnis	IP44
Apsaugos klasė	II
Išvadinė įtampa	220–240 V AC
Tinklo dažnis	50/60 Hz
Darbinė įtampa	12 V DC
Produkto medžiaga	Plienas
Integruoto LED apšvietimo tarnavimo laikas	30'000 h L70B50
Šviesos spalva	3000 K
Spalvos atkūrimo indeksas	>80
Standartinis spalvų derinio nuokrypis	6 SDCM

#### Savybės

- Tinka visoms vonios kambario serijoms
- Integruotas LED apšvietimas
- Praustuvo erdvės apšvietimas
- Galima montuoti vertikaliai ir horizontaliai
- Šviesa įjungiama / išjungiama sieniniu jungikliu

#### Tiekiamas komplektas

- Veidrodis
- Tvirtinimai

Gaminio Nr.	B [cm]	B1 [cm]	H1 [cm]	Vartojamoji galia [W]	Šviesos srautas [lm]	EUR/Vnt.
502.800.00.1	60	24	39	23	850	340,52

Tiekama nuo Balandis 2023



## Veidrodinės spintelės

### Geberit Option Basic veidrodinė spintelė su apšvietimu ir dvejomis durelėmis

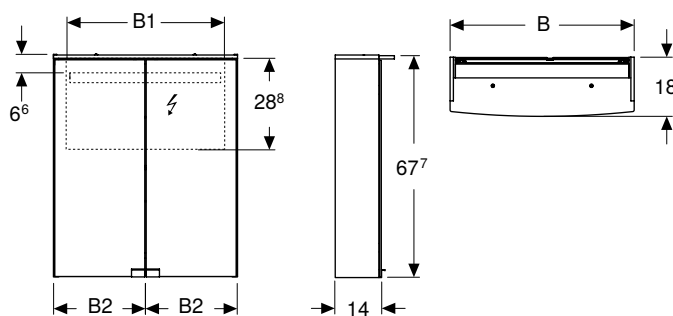

#### Techniniai duomenys

Apsaugos laipsnis	IP44
Apsaugos klasė	I
Įvadinė įtampa	230 V AC
Tinklo dažnis	50 Hz
Darbinė įtampa	12 V DC
Išėjimo įtampa	12 V DC
Produkto medžiaga	Didelio tankio trijų sluoksnių medienos drožlių plokštė
Integruoto LED apšvietimo tarnavimo laikas	60000 h (LM-80)
Šviesos spalva	4200 K
Spalvos atkūrimo indeksas	> 80

#### Tiekiamas komplektas

- Veidrodinė spintelė
- 2 stiklinės lentynos
- Rankena, chromuota, blizgi
- Tvirtinimai

#### Savybės

- Tinka visoms vonios kambario serijoms
- Sertifikuota FSC™ C134279
- Integruotas LED apšvietimas
- Mechaninis jungiklis
- Elektros maitinimo kištukinis lizdas sumontuotas apačioje, kairėje arba dešinėje
- Galima keisti stiklinių lentynų padėtį
- Su dvejomis durelėmis
- Abi durų pusės veidrodinės

Ėaminio Nr.	Spalva / paviršius	B [cm]	B1 [cm]	B2 [cm]	Vartojamoji galia [W]	Šviesos srautas [lm]	EUR/Vnt.
500.257.00.1	Korpusas: matinis, baltas / dengtas melaminu Dury: viduje ir išorėje veidrodinės	50	46,8	24,7	9	1170	526,96
500.258.00.1	Korpusas: matinis, baltas / dengtas melaminu Dury: viduje ir išorėje veidrodinės	56	52,8	27,7	10	1300	542,44
500.273.00.1	Korpusas: matinis, baltas / dengtas melaminu Dury: viduje ir išorėje veidrodinės	60	56,8	29,7	11	1430	557,94

#### Priedai

- Geberit magnetinis laikiklis → P. 68
- Geberit didinamasis veidrodis → P. 68

## Geberit Option veidrodinė spintelė su apšvietimu ir dvejomis durelėmis

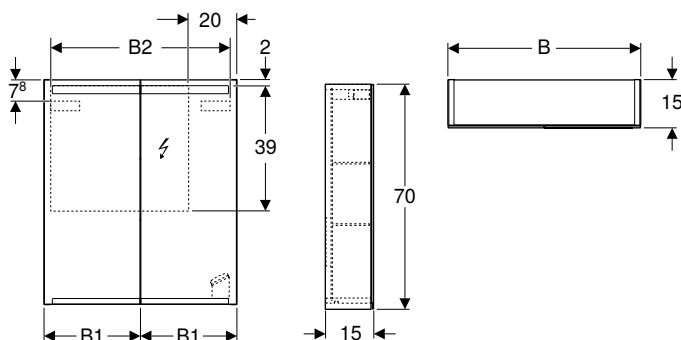

### Techniniai duomenys

Apsaugos laipsnis	IP44
Apsaugos klasė	I
Ivadinė įtampa	230 V AC
Tinklo dažnis	50 Hz
Darbinė įtampa	12 V DC
Išėjimo įtampa	12 V DC
Produkto medžiaga	Didelio tankio trijų sluoksnių medienos drožlių plokštė
Integruoto LED apšvietimo tarnavimo laikas	60000 h (LM-80)
Šviesos spalva	4200 K
Spalvos atkūrimo indeksas	> 80

### Tiekiamas komplektas

- Veidrodinė spintelė
- 2 stiklinės lentynos
- Tvirtinimai

### Savybės

- Tinka visoms vonios kambario serijoms
- Sertifikuota FSC™ C134279
- Integruotas LED apšvietimas
- Praustuvo erdvės apšvietimas
- Sensorinis jungiklis viršutiniam apšvietimui
- Sensorinis jungiklis apatiniam apšvietimui
- Elektros maitinimo kištukinis lizdas
- Veidrodinės išorinės sienelės
- Su dvejomis durelėmis
- Abi durų pusės veidrodinės
- Galima keisti stiklinių lentynų padėtį
- Paslėpta atidarymo rankena

Gaminio Nr.	Spalva / paviršius	B [cm]	B1 [cm]	B2 [cm]	Vartojamoji galia [W]	Šviesos srautas [lm]	Šviesos srautas netiesioginis [lm]	EUR/Vnt.
500.582.00.1	Korpusas: išorėje veidrodinis Durys: viduje ir išorėje veidrodinės	60	29,8	54,2	9,65	935	350	711,67
500.205.00.1	Korpusas: išorėje veidrodinis Durys: viduje ir išorėje veidrodinės	75	37,3	69,6	12,35	1190	455	790,43
500.583.00.1	Korpusas: išorėje veidrodinis Durys: viduje ir išorėje veidrodinės	90	44,8	84,2	15,05	1445	560	806,67

### Priedai

- Geberit magnetinis laikiklis → P. 68
- Geberit didinamasis veidrodis → P. 68

## Geberit Option veidrodinė spintelė su apšvietimu ir trejomis durelėmis

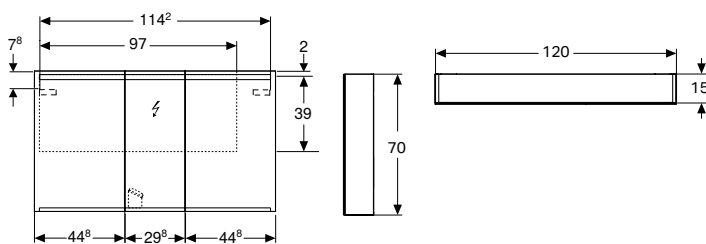

### Techniniai duomenys

Apsaugos laipsnis	IP44
Apsaugos klasė	I
Įvadinė įtampa	230 V AC
Tinklo dažnis	50 Hz
Darbinė įtampa	12 V DC
Išėjimo įtampa	12 V DC
Vartojamoji galia	20,45 W
Produkto medžiaga	Didelio tankio trijų sluoksnių medienos drožlių plokštė
Integruoto LED apšvietimo tarnavimo laikas	60000 h (LM-80)
Šviesos spalva	4200 K
Spalvos atkūrimo indeksas	> 80

### Tiekiamas komplektas

- Veidrodinė spintelė
- 4 stiklinės lentynos
- Tvirtinimai

### Savybės

- Sertifikuota FSC™ C134279
- Tinka visoms vonios kambario serijoms
- Integruotas LED apšvietimas
- Praustuvo erdvės apšvietimas
- Sensorinis jungiklis viršutiniam apšvietimui
- Sensorinis jungiklis apatiniam apšvietimui
- Elektros maitinimo kištukinis lizdas
- Veidrodinės išorinės sienelės
- Atsparumas drėgmei
- Su trejomis durelėmis
- Abi durų pusės veidrodinės
- Lankstai kartą kairėje ir du kartus dešinėje
- Paslėpta atidarymo rankena
- Galima keisti stiklinių lentynų padėtį

Gaminio Nr.	Spalva / paviršius	B		Šviesos srautas		EUR/Vnt.
		[cm]	[lm]	Šviesos srautas netiesioginis	[lm]	
500.207.00.1	Korpusas: išorėje veidrodinis Durys: viduje ir išorėje veidrodinės	120	1995	770		991,87

### Priedai

- Geberit magnetinis laikiklis → P. 68
- Geberit didinamasis veidrodis → P. 68

## Geberit Option Plus veidrodinė spintelė su apšvietimu ir dvejomis durelėmis

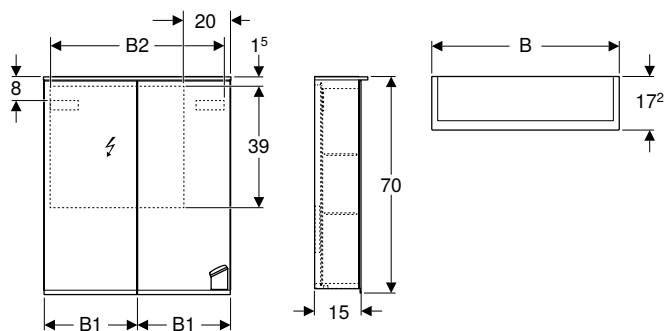

### Techniniai duomenys

Apsaugos laipsnis	IP44
Išvadinė įtampa	220–240 V AC
Tinklo dažnis	50 / 60 Hz
Darbinė įtampa	12 V DC
Išėjimo įtampa	12 V DC
Produkto medžiaga	Didelio tankio trijų sluoksnių medienos drožlių plokštė
Integruoto LED apšvietimo tarnavimo laikas	60000 h (LM-80)
Šviesos spalva	4200 K
Spalvos atkūrimo indeksas	> 80

### Tiekiamas komplektas

- Veidrodinė spintelė
- 2 stiklinės lentynos
- Didinamasis veidrodis
- Magnetinis laikiklis
- Tvirtinimai

### Savybės

- Tinka visoms vonios kambario serijoms
- Sertifikuota FSC™ C134279
- Integruotas LED apšvietimas
- Praustuvo erdvės apšvietimas
- Sensorinis jungiklis viršutiniam apšvietimui
- Sensorinis jungiklis apatiniam apšvietimui
- Elektros maitinimo kištukinis lizdas
- USB jungtis
- Veidrodinės išorinės sienelės
- Vidinė galinė sienelė veidrodinė
- Su dvejomis durelėmis
- Abi durų pusės veidrodinės
- Galima keisti stiklinių lentynų padėtį
- Didinamasis veidrodis
- Magnetinis laikiklis

Gaminio Nr.	Spalva / paviršius	B [cm]	B1 [cm]	B2 [cm]	Apsaugos klasė	Vartojamoji galia [W]	Šviesos srautas [lm]	Šviesos srautas netiesioginis [lm]	EUR/Vnt.
500.593.00.1	Korpusas: išorėje veidrodinis Durys: viduje ir išorėje veidrodinės	60	29,8	54,5	I	10	1050	350	920,56
500.206.00.1	Korpusas: išorėje veidrodinis Durys: viduje ir išorėje veidrodinės	75	37,3	69,6	I	12,25	1260	455	1022,89

### Priedai

- Geberit magnetinis laikiklis → P. 68
- Geberit didinamasis veidrodis → P. 68

## Geberit Option Plus veidrodinė spintelė su apšvietimu ir trejomis durelėmis

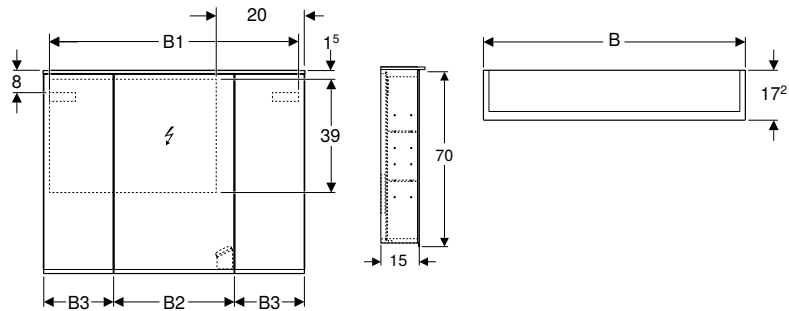

### Techniniai duomenys

Apsaugos laipsnis	IP44
Įvadinė įtampa	220–240 V AC
Tinklo dažnis	50 / 60 Hz
Darbinė įtampa	12 V DC
Išėjimo įtampa	12 V DC
Produkto medžiaga	Didelio tankio trijų sluoksnių medienos drožlių plokštė
Integruoto LED apšvietimo tarnavimo laikas	60000 h (LM-80)
Šviesos spalva	4200 K
Spalvos atkūrimo indeksas	> 80

### Tiekiamas komplektas

- Veidrodinė spintelė
- 6 stiklinės lentynos
- Didinamasis veidrodis
- Magnetinis laikiklis
- Tvirtinimai

### Savybės

- Tinka visoms vonios kambario serijoms
- Sertifikuota FSC™ C134279
- Integruotas LED apšvietimas
- Praustuvo erdvės apšvietimas
- Sensorinis jungiklis viršutiniam apšvietimui
- Sensorinis jungiklis apatiniam apšvietimui
- Elektros maitinimo kištukinis lizdas
- USB jungtis
- Veidrodinės išorinės sienelės
- Vidinė galinė sienelė veidrodinė
- Atsparumas drėgmei
- Su trejomis durelėmis
- Abi durų pusės veidrodinės
- Lankstai kartą kairėje ir du kartus dešinėje
- Paslėpta atidarymo rankena
- Galima keisti stiklinių lentynų padėtį
- Magnetinis laikiklis
- Didinamasis veidrodis

Gaminio Nr.	Spalva / paviršius	B [cm]	B1 [cm]	B2 [cm]	B3 [cm]	Apsaugos klasė	Vartojamoji galia [W]	Šviesos srautas [lm]	Šviesos srautas netiesioginis [lm]	EUR/Vnt.
500.594.00.1	Korpusas: išorėje veidrodinis Durys: viduje ir išorėje veidrodinės	90	86,4	41,4	24	I	14,5	1470	560	1110,25
500.592.00.1	Korpusas: išorėje veidrodinis Durys: viduje ir išorėje veidrodinės	120	114,6	49,4	35	I	19	1890	770	1300,17

### Priedai

- Geberit magnetinis laikiklis → P. 68
- Geberit didinamasis veidrodis → P. 68



- Vienas elektros maitinimo kištukinis lizdas 90 cm veidrodinei spintelei
- Du elektros maitinimo kištukiniai lizdai 120 cm veidrodinei spintelei





# Geberit Bambini

Asortimento apžvalga – Geberit Bambini pausimosi zonoms .....	379
<b>Praustuvai .....</b>	<b>382</b>
Praustuvai .....	382
Praustuvai klasėms .....	383
Loviniai praustuvai .....	384
Priedai .....	388
<b>WC puodai .....</b>	<b>392</b>
Priedų apžvalga – Geberit Bambini pakabinami ir pastatomi WC puodai .....	393
Pakabinami WC puodai .....	396
Pastatomi WC puodai .....	397
WC puodų dangčiai .....	400
WC puodų sėdynės .....	401
<b>Vonios .....</b>	<b>402</b>
Vonios iš mineralinės medžiagos .....	402
<b>Praustuvų maišytuvai .....</b>	<b>404</b>
Praustuvų maišytuvai .....	404
Priedai .....	407
<b>Prietaisų jungtys .....</b>	<b>407</b>
Nuotekų sifonai Geberit Bambini WC puodams .....	407



Asortimento apžvalga – Geberit Bambini pausimosi zonomis

Grupė, Parengta: Sausis 2023

Alpių balta, maišytuvo skylė kairėje ir dešinėje, be persipylimo angos  
Alpių balta, maišytuvo skylė viduryje, kairėje ir dešinėje, be persipylimo angos

**Dekoratyvinės plokštės priekis**





Geberit Bambini priekinė dekoratyvinė plokštė, prausimosi zonomis su dviem praustuvų maišytuvais	430210016		balta	→ P. 388
Geberit Bambini priekinė dekoratyvinė plokštė, prausimosi zonomis su trimis praustuvų maišytuvais ir žemesne zona kairėje	430310016		balta	→ P. 388
Geberit Bambini priekinė dekoratyvinė plokštė, prausimosi zonomis su trimis praustuvų maišytuvais ir žemesne zona dešinėje	430360016		balta	→ P. 388
Geberit Bambini priekinė dekoratyvinė plokštė, prausimosi zonomis su keturiais praustuvų maišytuvais ir žemesne zona kairėje	430010016		balta	→ P. 389
Geberit Bambini priekinė dekoratyvinė plokštė, prausimosi zonomis su keturiais praustuvų maišytuvais ir žemesne zona dešinėje	430060016		balta	→ P. 389





**Dekoratyvinės plokštės šonas**

**Tvirtinimo elementai**

Kampinių montavimo laikiklių rinkinys Geberit Bambini prausimosi zonai, su dviem maišytuvais	521095000			→ P. 389
Kampinių montavimo laikiklių rinkinys Geberit Bambini prausimosi zonai, su trimis maišytuvais	521093000			→ P. 390
Kampinių montavimo laikiklių rinkinys Geberit Bambini prausimosi zonai, su keturiais maišytuvais	521092000			→ P. 390

**Maišytuvai**

Geberit Bambini viensvirtis praustuvų maišytuvas, kelių spalvų	571600000			→ P. 404
Geberit Bambini praustuvų maišytuvas, maitinamas iš tinklo, kelių spalvų	577660000			→ P. 405
Geberit Bambini praustuvų maišytuvas, maitinamas iš baterijos, kelių spalvų	577650000			→ P. 406
Geberit Bambini mini termostatas praustuvų maišytuvui	599113000			→ P. 407

	Geberit Bambini prausimosi zona, skirta dviems praustuvo maišytuvams	Geberit Bambini prausimosi zona, skirta trims praustuvo maišytuvams, žemesnė zona kairėje	Geberit Bambini prausimosi zona, skirta trims praustuvo maišytuvams, žemesnė zona dešinėje	Geberit Bambini prausimosi zona, skirta keturiems praustuvo maišytuvams, žemesnė zona kairėje	Geberit Bambini prausimosi zona, skirta keturiems praustuvo maišytuvams, žemesnė zona dešinėje
	90 cm	139 cm	139 cm	180 cm	180 cm
	430200016	430300016	430350016	430000016	430050016
					
	→ P. 384	→ P. 385	→ P. 385	→ P. 386	→ P. 387
	✓				
		✓			
			✓		
				✓	
					✓
	✓				
		✓	✓		
				✓	✓
	✓	✓	✓	✓	✓
	✓	✓	✓	✓	✓
	✓	✓	✓	✓	✓
	✓	✓	✓	✓	✓

Grupė, Parengta: Sausis 2023

## Išleidimo sistemos rinkiniai

	151.108.11.1		balta	
Geberit P-formos sifonas praustuvams ir bidė, nuotakas horizontalus	151.108.21.1		chromuotas, blizgus	
	151.113.11.1		balta	
Geberit P-formos sifonas praustuvams, su manžetu, nuotakas horizontalus	151.105.21.1		chromuotas, blizgus	
<b>Tik kartu su išleidimo vožtuvu</b>				
Geberit sifono dugno vožtuvas su perpilimo vamzdžiu, praustuvui	240.648.00.1			N/A
Geberit sifono dugno vožtuvas su laisvo ištekėjimo funkcija	152.050.21.1			→ P. 579

✓ Suderinama

<sup>1)</sup> Užsakyti 2 vnt.

<sup>2)</sup> Aukštesnei kriauklei

<sup>3)</sup> Žemesnei kriauklei

	Geberit Bambini prausimosi zona, skirta dviems praustuvo maišytuvams	Geberit Bambini prausimosi zona, skirta trimis praustuvo maišytuvams, žemesnė zona kairėje	Geberit Bambini prausimosi zona, skirta trimis praustuvo maišytuvams, žemesnė zona dešinėje	Geberit Bambini prausimosi zona, skirta keturiems praustuvo maišytuvams, žemesnė zona kairėje	Geberit Bambini prausimosi zona, skirta keturiems praustuvo maišytuvams, žemesnė zona dešinėje
	90 cm	139 cm	139 cm	180 cm	180 cm
	✓	✓ 1)	✓ 1)	✓ 1)	✓ 1)
	✓	✓ 1)	✓ 1)	✓ 1)	✓ 1)
	✓	✓ 1)	✓ 1)	✓ 1)	✓ 1)
	✓	✓ 1)	✓ 1)	✓ 1)	✓ 1)
	✓	✓ 2)	✓ 2)	✓ 2)	✓ 2)
	✓	✓ 3)	✓ 3)	✓ 3)	✓ 3)

## Praustuvai

### Praustuvai

#### Geberit Bambini praustuvas vaikams

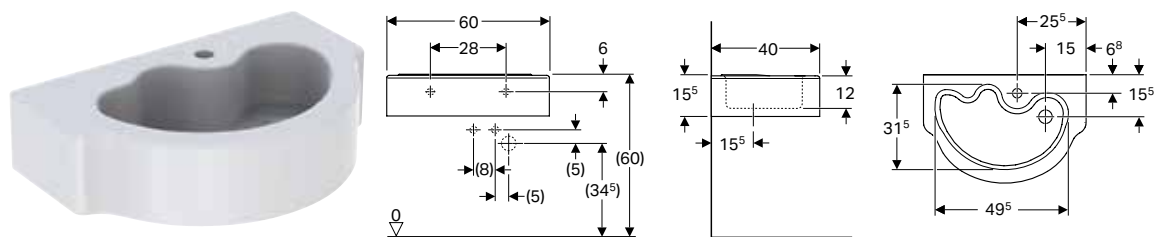

#### Naudojimo tikslai

- Vaikams
- Mokykloms, vaikų priežiūros ir kitoms mokymo įstaigoms

#### Savybės

- Asimetriškas
- Derinama su puskojė praustuviu

#### Techniniai duomenys

Produkto medžiaga	Sanitarinė keramika
-------------------	---------------------

Gaminio Nr.	Spalva / paviršius	Maišytuvo skylė	Persipylimo anga	H [cm]	T [cm]	EUR/Vnt.
-------------	--------------------	-----------------	------------------	-----------	-----------	----------

#### B / plotis [cm]: 60 cm

326060000	balta	viduryje	be	15,5	40	215,07
-----------	-------	----------	----	------	----	--------

#### Galima derinti su

- Geberit Bambini puskojė praustuviu → P. 382
- Geberit Bambini viensvirtis praustuvo maišytuvas, kelių spalvų → P. 404
- Geberit Bambini praustuvo maišytuvas, maitinamas iš baterijos, kelių spalvų → P. 406
- Geberit Bambini praustuvo maišytuvas, maitinamas iš tinklo, kelių spalvų → P. 405

#### Priedai

- Geberit sifono dugno vožtuvas su laisvo ištekėjimo funkcija → P. 579

#### Geberit Bambini puskojė praustuviu

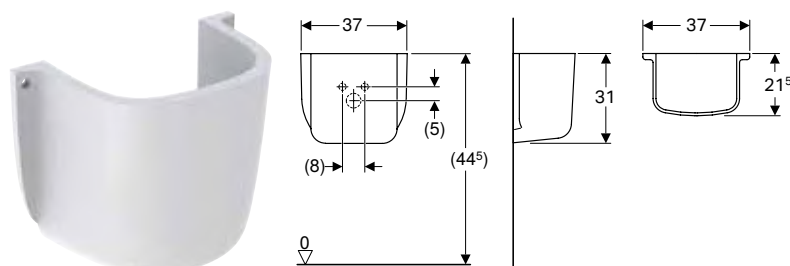

#### Techniniai duomenys

Produkto medžiaga	Sanitarinė keramika
-------------------	---------------------

Gaminio Nr.	Spalva / paviršius	EUR/Vnt.
-------------	--------------------	----------

296500000	balta	130,20
-----------	-------	--------

#### Užsakyti papildomai

- Tvirtinimai

#### Galima derinti su

- Geberit Bambini praustuvas vaikams → P. 382

## Praustuvai klasėms

### Geberit Bambini praustuvas su papildoma vieta laikyti šlapiai kempinei arba šluostei

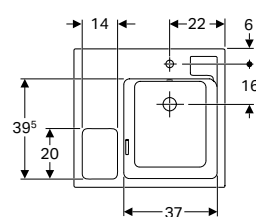
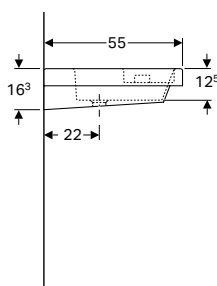
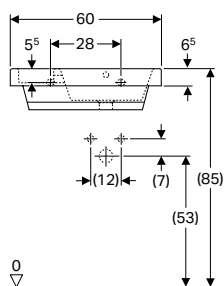

#### Naudojimo tikslai

- Mokykloms ir kitoms mokymo įstaigoms

#### Techniniai duomenys

Produkto medžiaga	Sanitarinė keramika
-------------------	---------------------

#### Savybės

- Asimetriškas
- Didelė vieta daiktams pasidėti
- Integruota dėtuvė kempinėms ir šluostėms

Gaminio Nr.	Spalva / paviršius	Maišytuvo skylė	Persipylimo anga	Vieta daiktams pasidėti	B	H	T	EUR/Vnt.
					[cm]	[cm]	[cm]	
162700000	balta	dešinėje	matomas	kairėje	60	16,3	55	568,58

#### Priedai

- Geberit butelinis sifonas praustuvas, nuotakas horizontalus

## Loviniai praustuvai

### Geberit Bambini prausimosi zona, skirta dviems praustuvo maišytuvams

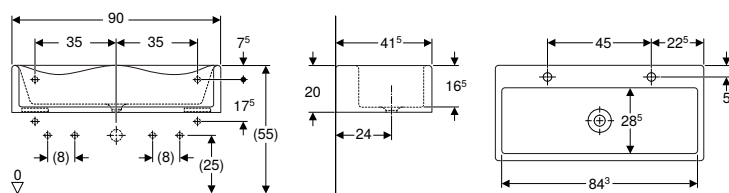

#### Naudojimo tikslai

- Tinka montuoti su kampiniais montavimo laikikliais
- Vaikams
- Mokykloms, vaikų priežiūros ir kitoms mokymo įstaigoms

#### Techniniai duomenys

Produkto medžiaga	Varicor
-------------------	---------

#### Tiekiamas komplektas

- Lovinis praustuvas
- Dekoratyvinio skydelio tvirtinimo elementai

#### Savybės

- Dvi prausimosi vietos
- Kompaktiškas ilgis
- Banguotas kraštas, kad būtų galima paprasčiau pasiekti praustuvo maišytuvus
- Užapvalinti kraštai, siekiant išvengti susižalojimų
- Antibakterinis
- Atsparus smūgiams
- Atsparus įbrėžimams
- Paprasta valyti
- Besiūlis paviršiaus taisymas

Gaminio Nr.	Spalva / paviršius	Maišytuvo skylė	Persipylimo anga	H [cm]	T [cm]	EUR/Vnt.
-------------	--------------------	-----------------	------------------	--------	--------	----------

#### B / plotis [cm]: 90 cm

430200016	balta	kairėje ir dešinėje	be	20	41,5	1351,78
-----------	-------	---------------------	----	----	------	---------

#### Užsakyti papildomai

- Geberit Bambini priekinė dekoratyvinė plokštė, prausimosi zonoms su dviem praustuvo maišytuvais → P. 388
- Kampinių montavimo laikiklių rinkinys Geberit Bambini prausimosi zonai, su dviem maišytuvais → P. 389

#### Galima derinti su

- Geberit Bambini viensvirtis praustuvo maišytuvas, kelių spalvų → P. 404
- Geberit Bambini praustuvo maišytuvas, maitinamas iš baterijos, kelių spalvų → P. 406
- Geberit Bambini praustuvo maišytuvas, maitinamas iš tinklo, kelių spalvų → P. 405
- Geberit Bambini mini termostatas praustuvo maišytuvui → P. 407

#### Priedai

- Geberit sifono dugno vožtuvas su perpylimo vamzdžiu, praustuviui
- Geberit sifono dugno vožtuvas su laisvo ištekėjimo funkcija → P. 579
- Geberit P-formos sifonas praustuovams, su manžetu, nuotakas horizontalus
- Geberit P-formos sifonas praustuovams ir bidė, nuotakas horizontalus



- Praustuvas montuojant nuosekliai, tarp universalios plautuvės ir sieninės pusės turi būti išlaikomas mažiausias 5 cm atstumas.

### Geberit Bambini prausimosi zona, skirta trims praustuvo maišytuvams, žemesnė zona kairėje

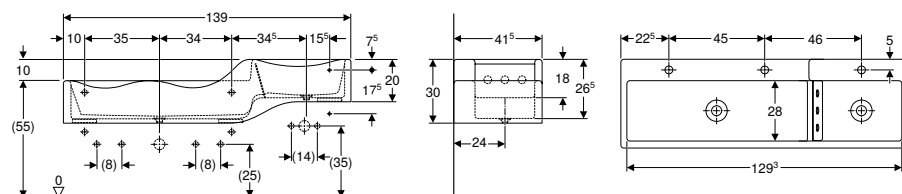

#### Naudojimo tikslai

- Tinka montuoti su kampiniais montavimo laikikliais
- Vaikams
- Mokykloms, vaikų priežiūros ir kitoms mokymo įstaigoms

#### Techniniai duomenys

Produkto medžiaga	Varicor
-------------------	---------

#### Tiekiamas komplektas

- Lovinis praustuvas
- Dekoratyvinio skydelio tvirtinimo elementai
- Vandens srauto užtvėnkimo plokštė atskiroms zonoms

#### Savybės

- Trys prausimosi vietos
- Du išleidimo angos
- Kompaktiškas ilgis
- Banguotas kraštas, kad būtų galima paprasčiau pasiekti praustuvo maišytuvus
- Užapvalinti kraštai, siekiant išvengti susižalojimų
- Antibakterinis
- Atsparus smūgiams
- Atsparus įbrėžimams
- Paprasta valyti
- Besiūlis paviršiaus taisymas

Gaminio Nr.	Spalva / paviršius	Maišytuvo skylė	Persipylimo anga	H [cm]	T [cm]	EUR/Vnt.
-------------	--------------------	-----------------	------------------	--------	--------	----------

<b>B / plotis [cm]: 139 cm</b>						
430300016	balta	viduryje, kairėje ir dešinėje	be	30	41,5	2141,93

#### Užsakyti papildomai

- Geberit Bambini priekinė dekoratyvinė plokštė, prausimosi zonoms su trimis praustuvų maišytuvais ir žemesne zona kairėje → P. 388
- Kampinių montavimo laikiklių rinkinys Geberit Bambini prausimosi zonai, su trimis maišytuvais → P. 390

#### Galima derinti su

- Geberit Bambini viensvirtis praustuvų maišytuvas, kelių spalvų → P. 404
- Geberit Bambini praustuvų maišytuvas, maitinamas iš baterijos, kelių spalvų → P. 406
- Geberit Bambini praustuvų maišytuvas, maitinamas iš tinklo, kelių spalvų → P. 405
- Geberit Bambini mini termostatas praustuvų maišytuvui → P. 407

#### Priedai

- Geberit sifono dugno vožtuvas su perpylimo vamzdžiu, praustuvui
- Geberit sifono dugno vožtuvas su laisvo ištekėjimo funkcija → P. 579
- Geberit P-formos sifonas praustuvams, su manžetu, nuotakas horizontalus
- Geberit P-formos sifonas praustuvams ir bidė, nuotakas horizontalus



- Praustus montuojant nuosekliai, tarp universalios plautuvės ir sieninės pusės turi būti išlaikomas mažiausias 5 cm atstumas.

## Geberit Bambini prausimosi zona, skirta trimis praustuvų maišytuvams, žemesnė zona dešinėje

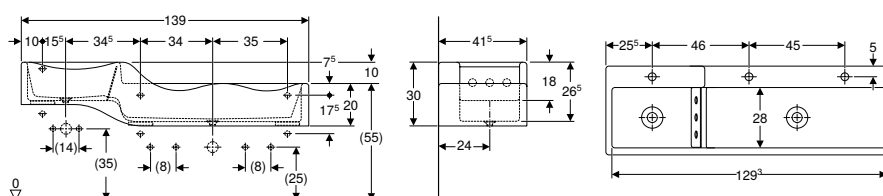

#### Naudojimo tikslai

- Tinka montuoti su kampiniais montavimo laikikliais
- Vaikams
- Mokykloms, vaikų priežiūros ir kitoms mokymo įstaigoms

#### Techniniai duomenys

Produkto medžiaga	Varicor
-------------------	---------

#### Tiekiamas komplektas

- Lovinis praustuvas
- Dekoratyvinio skydelio tvirtinimo elementai
- Vandens srauto užtvėnkimo plokštė atskiroms zonoms

#### Savybės

- Trys prausimosi vietos
- Du išleidimo angos
- Kompaktiškas ilgis
- Banguotas kraštas, kad būtų galima paprasčiau pasiekti praustuvų maišytuvus
- Užapvalinti kraštai, siekiant išvengti susižalojimų
- Antibakterinis
- Atsparus smūgiams
- Atsparus įbrėžimams
- Paprasta valyti
- Besiūlis paviršiaus taisymas

Gaminio Nr.	Spalva / paviršius	Maišytuvo skylė	Persipylimo anga	H [cm]	T [cm]	EUR/Vnt.
-------------	--------------------	-----------------	------------------	--------	--------	----------

<b>B / plotis [cm]: 139 cm</b>						
430350016	balta	viduryje, kairėje ir dešinėje	be	30	41,5	2141,93

#### Užsakyti papildomai

- Geberit Bambini priekinė dekoratyvinė plokštė, prausimosi zonoms su trimis praustuvų maišytuvais ir žemesne zona dešinėje → P. 388
- Kampinių montavimo laikiklių rinkinys Geberit Bambini prausimosi zonai, su trimis maišytuvais → P. 390

#### Galima derinti su

- Geberit Bambini viensvirtis praustuvų maišytuvas, kelių spalvų → P. 404
- Geberit Bambini praustuvų maišytuvas, maitinamas iš baterijos, kelių spalvų → P. 406
- Geberit Bambini praustuvų maišytuvas, maitinamas iš tinklo, kelių spalvų → P. 405
- Geberit Bambini mini termostatas praustuvų maišytuvui → P. 407

#### Priedai

- Geberit sifono dugno vožtuvas su perpylimo vamzdžiu, praustuvui
- Geberit sifono dugno vožtuvas su laisvo ištekėjimo funkcija → P. 579
- Geberit P-formos sifonas praustuvams, su manžetu, nuotakas horizontalus
- Geberit P-formos sifonas praustuvams ir bidė, nuotakas horizontalus



- Praustus montuojant nuosekliai, tarp universalios plautuvės ir sieninės pusės turi būti išlaikomas mažiausias 5 cm atstumas.



## Geberit Bambini prausimosi zona, skirta keturiems praustuvių maišytuvams, žemesnė zona kairėje

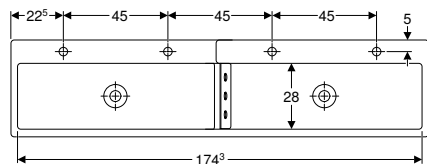
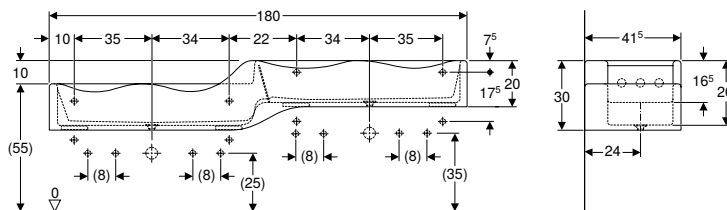

### Naudojimo tikslai

- Tinka montuoti su kampiniais montavimo laikikliais
- Vaikams
- Mokykloms, vaikų priežiūros ir kitoms mokymo įstaigoms

### Techniniai duomenys

Produkto medžiaga	Varicor
-------------------	---------

### Tiekiamas komplektas

- Lovinis praustuvas
- Dekoratyvinio skydelio tvirtinimo elementai
- Vandens srauto užtvėnkimo plokštė atskiroms zonoms

### Savybės

- Keturios prausimosi vietos
- Du išleidimo angos
- Kompaktiškas ilgis
- Banguotas kraštas, kad būtų galima paprasčiau pasiekti praustuvių maišytuvus
- Užapvalinti kraštai, siekiant išvengti susižalojimų
- Antibakterinis
- Atsparus smūgiams
- Atsparus įbrėžimams
- Paprasta valyti
- Besiūlis paviršiaus taisymas

Gaminio Nr.	Spalva / paviršius	Maišytuvo skylė	Perspilymo anga	H	T	EUR/Vnt.
				[cm]	[cm]	

### B / plotis [cm]: 180 cm

430000016	balta	kairėje ir dešinėje	be	30	41,5	2912,26
-----------	-------	---------------------	----	----	------	---------

### Užsakyti papildomai

- Geberit Bambini priekinė dekoratyvinė plokštė, prausimosi zonoms su keturiais praustuvių maišytuvais ir žemesne zona kairėje → P. 389
- Kampinių montavimo laikiklių rinkinys Geberit Bambini prausimosi zonai, su keturiais maišytuvais → P. 390

### Galima derinti su

- Geberit Bambini viensvirtis praustuvių maišytuvai, kelių spalvų → P. 404
- Geberit Bambini praustuvių maišytuvai, maitinamas iš baterijos, kelių spalvų → P. 406
- Geberit Bambini praustuvių maišytuvai, maitinamas iš tinklo, kelių spalvų → P. 405
- Geberit Bambini mini termostatas praustuvių maišytuvui → P. 407

### Priedai

- Geberit sifono dugno vožtuvas su perpilymo vamzdžiu, praustuviui
- Geberit sifono dugno vožtuvas su laisvo ištekėjimo funkcija → P. 579
- Geberit P-formos sifonas praustuviams, su manžetu, nuotakas horizontalus
- Geberit P-formos sifonas praustuviams ir bidė, nuotakas horizontalus



- Praustuvas montuojant nuosekliai, tarp universalios plautuvės ir sieninės pusės turi būti išlaikomas mažiausias 5 cm atstumas.

## Geberit Bambini prausimosi zona, skirta keturiems praustuvių maišytuvams, žemesnė zona dešinėje

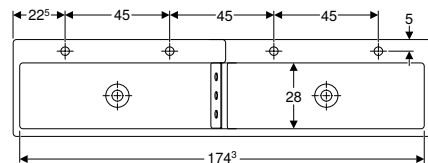
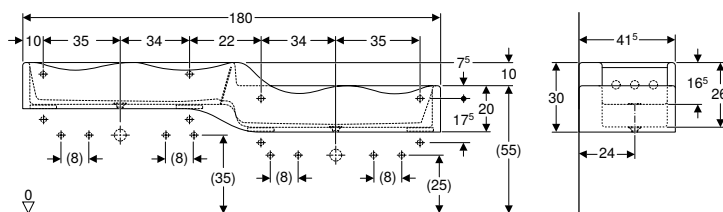

### Naudojimo tikslai

- Tinka montuoti su kampiniais montavimo laikikliais
- Vaikams
- Mokykloms, vaikų priežiūros ir kitoms mokymo įstaigoms

### Techniniai duomenys

Produkto medžiaga	Varicor
-------------------	---------

### Tiekiamas komplektas

- Lovinis praustuvas
- Dekoratyvinio skydelio tvirtinimo elementai
- Vandens srauto užtvenkimo plokštė atskiroms zonoms

### Savybės

- Keturios prausimosi vietos
- Du išleidimo angos
- Kompaktiškas ilgis
- Banguotas kraštas, kad būtų galima paprasčiau pasiekti praustuvių maišytuvus
- Užapvalinti kraštai, siekiant išvengti susižalojimų
- Antibakterinis
- Atsparus smūgiams
- Atsparus įbrėžimams
- Paprasta valyti
- Besiūlis paviršiaus taisymas

Gaminio Nr.	Spalva / paviršius	Maišytuvo skylė	Persipylimo anga	H [cm]	T [cm]	EUR/Vnt.
-------------	--------------------	-----------------	------------------	-----------	-----------	----------

### B / plotis [cm]: 180 cm

430050016	balta	kairėje ir dešinėje	be	30	41,5	2912,26
-----------	-------	---------------------	----	----	------	---------

### Užsakyti papildomai

- Geberit Bambini priekinė dekoratyvinė plokštė, prausimosi zonoms su keturiais praustuvių maišytuvais ir žemesne zona dešinėje → P. 389
- Kampinių montavimo laikiklių rinkinys Geberit Bambini prausimosi zonai, su keturiais maišytuvais → P. 390

### Galima derinti su

- Geberit Bambini viensvirtis praustuvių maišytuvas, kelių spalvų → P. 404
- Geberit Bambini praustuvių maišytuvas, maitinamas iš baterijos, kelių spalvų → P. 406
- Geberit Bambini praustuvių maišytuvas, maitinamas iš tinklo, kelių spalvų → P. 405
- Geberit Bambini mini termostatas praustuvių maišytuvui → P. 407

### Priedai

- Geberit sifono dugno vožtuvas su perpilimo vamzdžiu, praustuvui
- Geberit sifono dugno vožtuvas su laisvo ištekėjimo funkcija → P. 579
- Geberit P-formos sifonas praustuviams, su manžetu, nuotakas horizontalus
- Geberit P-formos sifonas praustuviams ir bidė, nuotakas horizontalus



- Praustuvas montuojant nuosekliai, tarp universalios plautuvės ir sieninės pusės turi būti išlaikomas mažiausias 5 cm atstumas.

## Priedai

### Geberit Bambini priekinė dekoratyvinė plokštė, prausimosi zonoms su dviem praustuvų maišytuvais

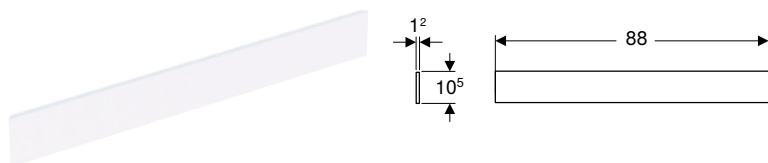

#### Naudojimo tikslai

- Skirta Bambini prausimosi zonai

#### Techniniai duomenys

Produkto medžiaga	Varicor
-------------------	---------

#### Savybės

- Atsparus smūgiams
- Atsparus įbrėžimams
- Paprasta valyti
- Besiūlis paviršiaus taisymas

#### Tiekiamas komplektas

- Dekoratyvinis skydelis

Gaminio Nr. Spalva / paviršius

EUR/Vnt.

430210016 balta

272,41

### Geberit Bambini priekinė dekoratyvinė plokštė, prausimosi zonoms su trimis praustuvų maišytuvais ir žemesne zona kairėje

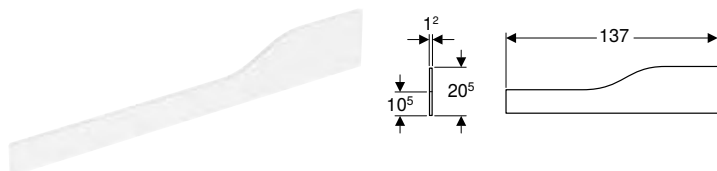

#### Naudojimo tikslai

- Skirta Bambini prausimosi zonai

#### Techniniai duomenys

Produkto medžiaga	Varicor
-------------------	---------

#### Savybės

- Atsparus smūgiams
- Atsparus įbrėžimams
- Paprasta valyti
- Besiūlis paviršiaus taisymas

#### Tiekiamas komplektas

- Dekoratyvinis skydelis

Gaminio Nr. Spalva / paviršius

EUR/Vnt.

430310016 balta

445,96

### Geberit Bambini priekinė dekoratyvinė plokštė, prausimosi zonoms su trimis praustuvų maišytuvais ir žemesne zona dešinėje

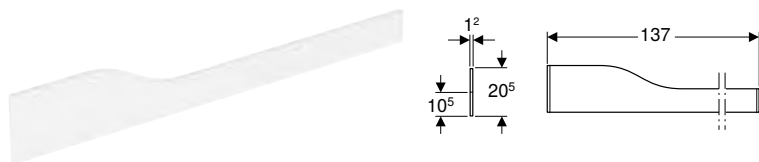

#### Naudojimo tikslai

- Skirta Bambini prausimosi zonai

#### Techniniai duomenys

Produkto medžiaga	Varicor
-------------------	---------

#### Savybės

- Atsparus smūgiams
- Atsparus įbrėžimams
- Paprasta valyti
- Besiūlis paviršiaus taisymas

#### Tiekiamas komplektas

- Dekoratyvinis skydelis

Gaminio Nr. Spalva / paviršius

EUR/Vnt.

430360016 balta

445,96

## Geberit Bambini priekinė dekoratyvinė plokštė, prausimosi zonoms su keturiais praustuvų maišytuvais ir žemesne zona kairėje

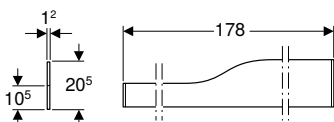

### Naudojimo tikslai

- Skirta Bambini prausimosi zonai

### Techniniai duomenys

Produkto medžiaga	Varicor
-------------------	---------

### Savybės

- Atsparus smūgiams
- Atsparus įbrėžimams
- Paprasta valyti
- Besiūlis paviršiaus taisymas

### Tiekiamas komplektas

- Dekoratyvinis skydelis

Gaminio Nr.	Spalva / paviršius	EUR/Vnt.
430010016	balta	445,96

## Geberit Bambini priekinė dekoratyvinė plokštė, prausimosi zonoms su keturiais praustuvų maišytuvais ir žemesne zona dešinėje

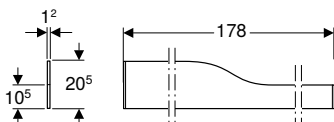

### Naudojimo tikslai

- Skirta Bambini prausimosi zonai

### Techniniai duomenys

Produkto medžiaga	Varicor
-------------------	---------

### Savybės

- Atsparus smūgiams
- Atsparus įbrėžimams
- Paprasta valyti
- Besiūlis paviršiaus taisymas

### Tiekiamas komplektas

- Dekoratyvinis skydelis

Gaminio Nr.	Spalva / paviršius	EUR/Vnt.
430060016	balta	445,96

## Kampinių montavimo laikiklių rinkinys Geberit Bambini prausimosi zonai, su dviem maišytuvais



### Naudojimo tikslai

- Skirta Bambini prausimosi zonai

### Techniniai duomenys

Produkto medžiaga	Plienas
-------------------	---------

### Tiekiamas komplektas

- Komplektas iš 2 vnt.
- Tvirtinimai

Gaminio Nr.	EUR/Vnt.
521095000	112,16

**Kampinių montavimo laikiklių rinkinys Geberit Bambini prausimosi zonai, su trimis maišytuvais****Naudojimo tikslai**

- Skirta Bambini prausimosi zonai

**Tiekiamas komplektas**

- 3 kampiniai laikikliai
- Tvirtinimai

**Techniniai duomenys**

Produkto medžiaga	Plienas
-------------------	---------

Gaminio Nr.

EUR/Vnt.

521093000

174,18

**Kampinių montavimo laikiklių rinkinys Geberit Bambini prausimosi zonai, su keturiais maišytuvais****Naudojimo tikslai**

- Skirta Bambini prausimosi zonai

**Tiekiamas komplektas**

- 4 kampiniai laikikliai
- Tvirtinimai

**Techniniai duomenys**

Produkto medžiaga	Plienas
-------------------	---------

Gaminio Nr.

EUR/Vnt.

521092000















230,87

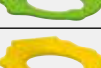

## WC puodai

### Priedų apžvalga – Geberit Bambini pakabinami ir pastatomi WC puodai



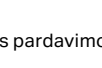

Grupė, Parengta: Sausis 2023

						Pakabinami WC puodai	Pakabinami WC puodai	
						Geberit Bambini pakabinamas WC puodas vaikams, skirtas papildomai komplektuoti su WC puodų dangčiu	Geberit Bambini pakabinamas WC puodas su sėdynės padėkliukais	
Balta						201700000		
Balta							201710000	
Unitazo antdėklas: karmino raudonumo								
Balta							201715000	
Unitazo antdėklas: agato pilkumo								
						Keramikos krašto aukštis	35 cm	35 cm
						→ P. 396	→ P. 396	
<b>WC puodų dangtis</b>								
Geberit Bambini WC puodų dangtis vaikams	Be švelnaus uždarymo mechanizmo	balta	573334000		→ P. 401	✓		
	Be švelnaus uždarymo mechanizmo	rubinų raudona	573337000		→ P. 401	✓		
Geberit Bambini WC puodų dangtis su atramomis, vėžlio formos	Be švelnaus uždarymo mechanizmo	balta	573360000		→ P. 400	✓		
	Be švelnaus uždarymo mechanizmo	geltonai žalias	573361000		→ P. 400	✓		
	Be švelnaus uždarymo mechanizmo	ryškiai geltona	573362000		→ P. 400	✓		
	Be švelnaus uždarymo mechanizmo	ryškiai raudona	573363000		→ P. 400	✓		
	Su švelnaus uždarymo mechanizmu	balta	573365000		→ P. 400	✓		
	Su švelnaus uždarymo mechanizmu	geltonai žalias	573366000		→ P. 400	✓		
	Su švelnaus uždarymo mechanizmu	ryškiai geltona	573367000		→ P. 400	✓		
	Su švelnaus uždarymo mechanizmu	ryškiai raudona	573368000		→ P. 400	✓		
<b>Sėdynės WC puodui</b>								
Geberit Bambini WC puodų sėdynė su atramomis, vėžlio formos	Be švelnaus uždarymo mechanizmo	balta	573370000		→ P. 401	✓		
	Be švelnaus uždarymo mechanizmo	geltonai žalias	573371000		→ P. 401	✓		
	Be švelnaus uždarymo mechanizmo	ryškiai geltona	573372000		→ P. 401	✓		
	Be švelnaus uždarymo mechanizmo	ryškiai raudona	573373000		→ P. 401	✓		
Geberit Bambini sėdynė WC puodui kūdikiams ir mažiems vaikams		rubinų raudona	573338000		→ P. 402			
		agato pilka	573348000		→ P. 402			

Pastatomi WC puodai	Pastatomi WC puodai	Pastatomi WC puodai	Pastatomi WC puodai	Pastatomi WC puodai	Pastatomi WC puodai
Geberit Bambini pastatomas WC puodas vaikams, dizainas su liūto pėdomis, skirtas papildomai komplektuoti su WC puodų dangčiu	Geberit Bambini pastatomas WC puodas vaikams, dizainas su liūto pėdomis, su sėdynės padėkliukais	Geberit Bambini pastatomas WC puodas vaikams	Geberit Bambini pastatomas WC puodas vaikams	Geberit Bambini pastatomas WC puodas kūdikiams ir mažiems vaikams	Geberit Bambini pastatomas WC puodas vaikams, skirtas papildomai komplektuoti su WC puodų dangčiu
212000000			500.916.00.1	211650000	211500000
	Y212010000				
	212015000				
					
30 cm	30 cm	33 cm	33 cm	26 cm	35 cm
→ P. 398	→ P. 397	→ P. 399	→ P. 399	→ P. 398	→ P. 400
✓		✓	✓		✓
✓		✓	✓		✓
✓		✓	✓		✓
✓		✓	✓		✓
✓		✓	✓		✓
✓		✓	✓		✓
✓		✓	✓		✓
✓		✓	✓		✓
✓		✓	✓		✓
✓		✓	✓		✓
✓		✓	✓		✓
✓		✓	✓		✓
✓		✓	✓		✓
				✓	
				✓	



Grupė, Parengta: Sausis 2023

		Pakabinami WC puodai	Pakabinami WC puodai	
		Geberit Bambini pakabinamas WC puodas vaikams, skirtas papildomai komplektuoti su WC puodų dangčiu	Geberit Bambini pakabinamas WC puodas su sėdynės padėkliukais	
<b>Prijungimo modulių komplektai pastatomiems WC puodams</b>				
Geberit Bambini prijungimo modulis vaikų WC puodui	554000000	 → P. 407		
Geberit Bambini tiesioji jungtis vaikų WC puodams, montuojamiems pristatant prie sienos	554010000	 → P. 407		
<b>Montavimo elementai ir vandens nuleidimo mygtukai</b>				
Geberit Sigma01 vandens nuleidimo mygtukas dviejų kiekių nuleidimo funkcijai	Plokštelė: balta Viso kiekio mygtukas: geltona Dalinio kiekio mygtukas: žalia	115.770.LA.5 	✓ <sup>1)</sup>	✓ <sup>1)</sup>
	Plokštelė: balta Viso kiekio mygtukas: mėlyna Dalinio kiekio mygtukas: raudona	115.770.LB.5 	✓ <sup>1)</sup>	✓ <sup>1)</sup>

✓ Suderinama

<sup>1)</sup> Suderinamas kartu su Geberit Sigma potinkiniais bakeliais

	Pastatomi WC puodai	Pastatomi WC puodai	Pastatomi WC puodai	Pastatomi WC puodai	Pastatomi WC puodai
	Geberit Bambini pastatomas WC puodas vaikams, dizainas su liūto pėdomis, skirtas papildomai komplektuoti su WC puodų dangčiu	Geberit Bambini pastatomas WC puodas vaikams, dizainas su liūto pėdomis, su sėdynės padėkliukais	Geberit Bambini pastatomas WC puodas vaikams	Geberit Bambini pastatomas WC puodas kūdikiams ir mažiems vaikams	Geberit Bambini pastatomas WC puodas vaikams, skirtas papildomai komplektuoti su WC puodų dangčiu
	✓	✓	✓	✓	✓
	✓	✓	✓		
	✓	✓	✓	✓	✓
	✓	✓	✓	✓	✓

## Pakabinami WC puodai

### Geberit Bambini pakabinamas WC puodas su sėdynės padėkliukais

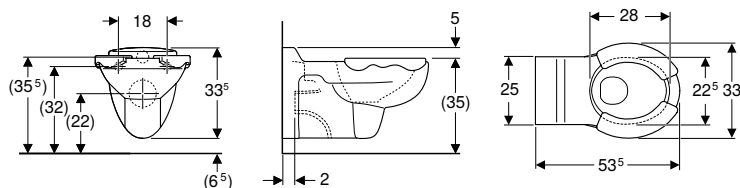

#### Naudojimo tikslai

- Vaikams
- Vaikų priežiūros įstaigoms
- Potinkiniams bakeliams
- Slėginėms vandens nuleidimo sistemoms

#### Savybės

- Pakabinama (-as)
- Su vidiniu apvadu
- 1 tipas, visas vandens kiekis 6 l, pagal EN 997
- WC puodo sėdynės padėkliukai pagaminti iš PUR

#### Techniniai duomenys

Produkto medžiaga	Sanitarinė keramika
-------------------	---------------------

#### Tiekiamas komplektas

- Keraminis WC puodas
- WC puodo sėdynės padėkliukai

Gaminio Nr.	Spalva / paviršius	B [cm]	H [cm]	T [cm]	EUR/Vnt.
201710000	Keraminis WC puodas: baltas WC puodo andėklas: karmino raudonumo	33	34	53,5	406,96
201715000	Keraminis WC puodas: baltas WC puodo andėklas: agato pilkumo	33	34	53,5	406,96

#### Priedai

- Priedų apžvalga – Geberit Bambini pakabinami ir pastatomi WC puodai → P. 393

### Geberit Bambini pakabinamas WC puodas vaikams, skirtas papildomai komplektuoti su WC puodų dangčiu

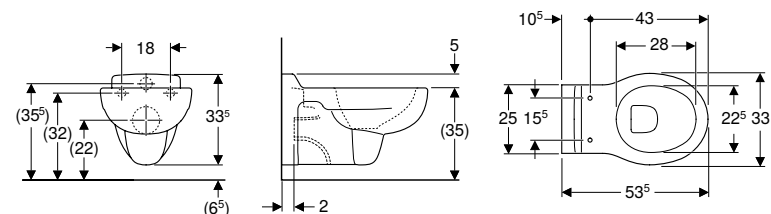

#### Naudojimo tikslai

- Vaikams
- Vaikų priežiūros įstaigoms
- Potinkiniams bakeliams
- Slėginėms vandens nuleidimo sistemoms

#### Savybės

- Pakabinama (-as)
- Su vidiniu apvadu
- 1 tipas, visas vandens kiekis 6 l, pagal EN 997

#### Techniniai duomenys

Produkto medžiaga	Sanitarinė keramika
-------------------	---------------------

Gaminio Nr.	Spalva / paviršius	B [cm]	H [cm]	T [cm]	EUR/Vnt.
201700000	balta	33	34	53,5	308,10

#### Užsakyti papildomai

- WC puodų dangtis arba sėdynė WC puodui

#### Galima derinti su

- Geberit Bambini WC puodų dangtis vaikams → P. 401
- Geberit Bambini WC puodų dangtis su atramomis, vėžlio formos → P. 400
- Geberit Bambini WC puodų sėdynė su atramomis, vėžlio formos → P. 401

#### Priedai

- Priedų apžvalga – Geberit Bambini pakabinami ir pastatomi WC puodai → P. 393

## Pastatomi WC puodai

### Geberit Bambini pastatomas WC puodas vaikams, dizainas su liūto pėdomis, su sėdynės padėkliukais

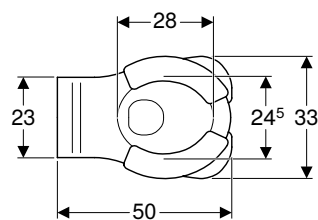
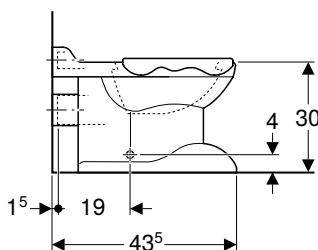
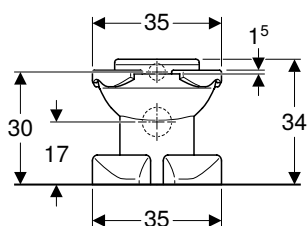

#### Naudojimo tikslai

- Vaikams
- Vaikų priežiūros įstaigoms
- Potinkiniams bakeliams
- Žemai, vidutiniame aukštyje ir aukštai kabantiems išoriniams bakeliams
- Slėginėms vandens nuleidimo sistemoms

#### Savybės

- Pastatoma (-as) ant grindų
- Su vidiniu apvadu
- 1 tipas, visas vandens kiekis 6 l, pagal EN 997
- Nuotakas horizontalus
- Su pasilypėjimo pagalbinio įtaisų
- Su liūto pėdų formos kojomis
- WC puodo sėdynės padėkliukai pagaminti iš PUR

#### Techniniai duomenys

Produkto medžiaga	Sanitarinė keramika
-------------------	---------------------

#### Tiekiamas komplektas

- Keraminis WC puodas
- WC puodo sėdynės padėkliukai

Gaminio Nr.	Spalva / paviršius	B [cm]	H [cm]	T [cm]	EUR/Vnt.
212015000	Keraminis WC puodas: baltas WC puodo andėklas: agato pilkumo	35	34	50	329,16
Y212010000	Keraminis WC puodas: baltas WC puodo andėklas: karmino raudonumo	35	34	50	329,16

#### Užsakyti papildomai

- Tvirtinimai

#### Priedai

- Priedų apžvalga – Geberit Bambini pakabinami ir pastatomi WC puodai → P. 393

## Geberit Bambini pastatomas WC puodas vaikams, dizainas su liūto pėdomis, skirtas papildomai komplektuoti su WC puodų dangčiu

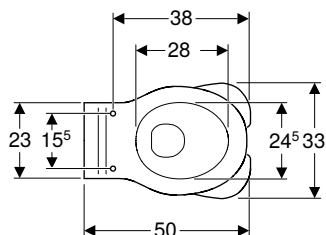
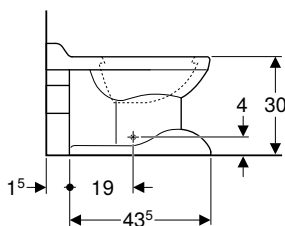
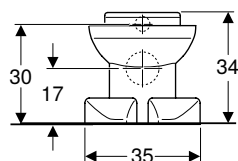

### Naudojimo tikslai

- Vaikams
- Vaikų priežiūros įstaigoms
- Potinkiniams bakeliams
- Žemai, vidutiniame aukštyje ir aukštai kabantiems išoriniams bakeliams
- Slėginėms vandens nuleidimo sistemoms

### Savybės

- Pastatoma (-as) ant grindų
- Su vidiniu apvadu
- 1 tipas, visas vandens kiekis 6 l, pagal EN 997
- Nuotakas horizontalus
- Su pasilypėjimo pagalbiniais įtaisais
- Su liūto pėdų formos kojomis

### Techniniai duomenys

Produkto medžiaga	Sanitarinė keramika
-------------------	---------------------

### Tiekiamas komplektas

- Keraminis WC puodas

Gaminio Nr.	Spalva / paviršius	B [cm]	H [cm]	T [cm]	EUR/Vnt.
212000000	balta	35	34	50	258,50

### Užsakyti papildomai

- WC puodų dangtis arba sėdynė WC puodui
- Tvirtinimai

### Galima derinti su

- Geberit Bambini WC puodų dangtis vaikams → P. 401
- Geberit Bambini WC puodų dangtis su atramomis, vėžlio formos → P. 400
- Geberit Bambini WC puodų sėdynė su atramomis, vėžlio formos → P. 401

### Priedai

- Priedų apžvalga – Geberit Bambini pakabinami ir pastatomi WC puodai → P. 393

## Geberit Bambini pastatomas WC puodas kūdikiams ir mažiems vaikams

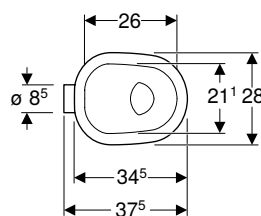
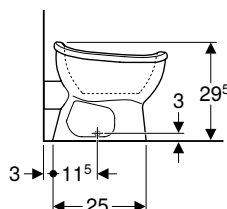
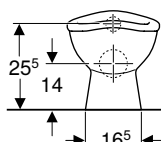

### Naudojimo tikslai

- Mažiems vaikams
- Vaikų priežiūros įstaigoms
- Potinkiniams bakeliams
- Žemai, vidutiniame aukštyje ir aukštai kabantiems išoriniams bakeliams
- Slėginėms vandens nuleidimo sistemoms
- Pakeisti kūdikių naktinį puodą

### Savybės

- Pastatoma (-as) ant grindų
- Su vidiniu apvadu
- 1 tipas, visas vandens kiekis 5 l, pagal EN 997
- Nuplauna su 4,5 l
- Nuotakas horizontalus
- Išleidimo angos skersmuo 85 mm
- Kūdikių naktinio puodo formos

### Techniniai duomenys

Produkto medžiaga	Sanitarinė keramika
-------------------	---------------------

### Tiekiamas komplektas

- Keraminis WC puodas

Gaminio Nr.	Spalva / paviršius	B [cm]	H [cm]	T [cm]	EUR/Vnt.
211650000	balta	28	29,5	37,5	246,36

### Užsakyti papildomai

- Tvirtinimai

### Galima derinti su

- Geberit Bambini sėdynė WC puodui kūdikiams ir mažiems vaikams → P. 402

**Priedai**

- Priedų apžvalga – Geberit Bambini pakabinami ir pastatomi WC puodai → P. 393

**Geberit Bambini pastatomas WC puodas vaikams**

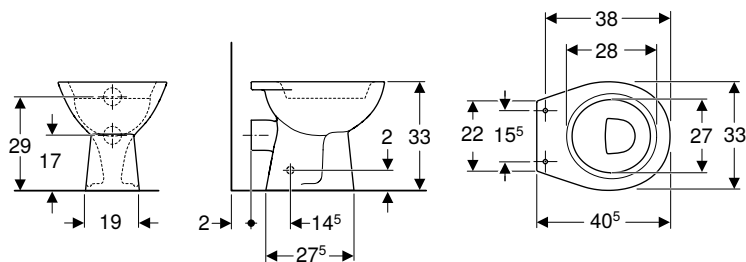

**Naudojimo tikslai**

- Vaikams
- Vaikų priežiūros įstaigoms
- Potinkiniams bakeliams
- Žemai, vidutiniame aukštyje ir aukštai kabantiems išoriniams bakeliams
- Slėginėms vandens nuleidimo sistemoms

**Savybės**

- Pastatoma (-as) ant grindų
- Su vidiniu apvadu
- 1 tipas, visas vandens kiekis 5 l, pagal EN 997
- Nuplauna su 4,5 l
- Nuotakas horizontalus

**Tiekiamas komplektas**

- Keraminis WC puodas

**Techniniai duomenys**

Produkto medžiaga	Sanitarinė keramika
-------------------	---------------------

Gaminio Nr.	Spalva / paviršius	B [cm]	H [cm]	T [cm]	EUR/Vnt.
500.916.00.1	balta	33	33	40,5	156,52

**Užsakyti papildomai**

- Tvirtinimai

**Galima derinti su**

- Geberit Bambini WC puodų dangtis vaikams → P. 401
- Geberit Bambini WC puodų dangtis su atramomis, vėžlio formos → P. 400
- Geberit Bambini WC puodų sėdynė su atramomis, vėžlio formos → P. 401

**Priedai**

- Priedų apžvalga – Geberit Bambini pakabinami ir pastatomi WC puodai → P. 393

## Geberit Bambini pastatomas WC puodas vaikams, skirtas papildomai komplektuoti su WC puodų dangčiais

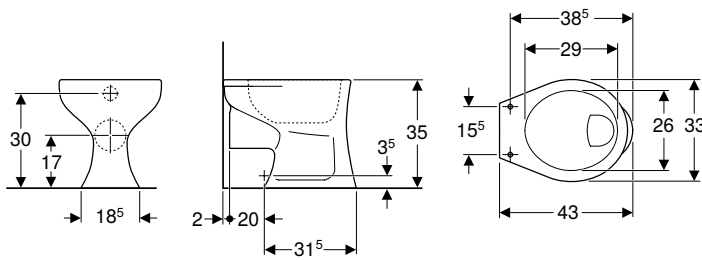

### Naudojimo tikslai

- Vaikams
- Vaikų priežiūros įstaigoms
- Potinkiniams bakeliams
- Slėginėms vandens nuleidimo sistemoms

### Savybės

- Pastatoma (-as) ant grindų
- Horizontalus nuplovimas
- Su vidiniu apvadu
- 1 tipas, visas vandens kiekis 6 l, pagal EN 997
- Nuotakas horizontalus

### Techniniai duomenys

Produkto medžiaga	Sanitarinė keramika
-------------------	---------------------

### Tiekiamas komplektas

- Keraminis WC puodas

Gaminio Nr.	Spalva / paviršius	B [cm]	H [cm]	T [cm]	EUR/Vnt.
211500000	balta	33	35	43	258,50

### Užsakyti papildomai

- WC puodų dangtis
- Tvirtinimai

### Galima derinti su

- Geberit Bambini WC puodų dangtis vaikams → P. 401
- Geberit Bambini WC puodų dangtis su atramomis, vėžlio formos → P. 400
- Geberit Bambini WC puodų sėdynė su atramomis, vėžlio formos → P. 401

### Priedai

- Priedų apžvalga – Geberit Bambini pakabinami ir pastatomi WC puodai → P. 393

## WC puodų dangčiai

### Geberit Bambini WC puodų dangtis su atramomis, vėžlio formos

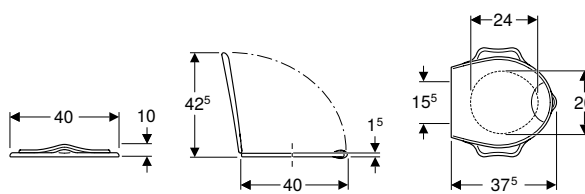

### Naudojimo tikslai

- Vaikiškiems WC puodams

### Techniniai duomenys

Produkto medžiaga	Duroplastas
Tvirtinimo atstumas	15,5 cm

### Savybės

- Vaikams tinkantis vėžlio formos dizainas
- Su atramine funkcija
- Sėdynė WC puodui su papildoma apsauga nuo šlapimo pratekėjimo priekyje
- Užapvalinti kraštai, siekiant išvengti susižalojimų
- Su vaikų rankoms pritaikyta paslėptąja rankena paprasta ir higieniška atidaryti
- Patogu valyti

### Tiekiamas komplektas

- WC puodų dangtis

Gaminio Nr.	Spalva / paviršius	Švelnaus uždarymo mechanizmas	Tvirtinimas	Lankstų medžiaga	EUR/Vnt.
573360000	balta / blizgus	ne	iš apačios	Nerūdijantysis plienas	125,02
573361000	geltonai žalias / blizgus	ne	iš apačios	Nerūdijantysis plienas	125,02
573362000	ryškiai geltona / blizgus	ne	iš apačios	Nerūdijantysis plienas	125,02
573363000	ryškiai raudona / blizgus	ne	iš apačios	Nerūdijantysis plienas	125,02
573365000	balta / blizgus	taip	iš apačios	Chromuotas žalvaris	163,47
573366000	geltonai žalias / blizgus	taip	iš apačios	Chromuotas žalvaris	163,47
573367000	ryškiai geltona / blizgus	taip	iš apačios	Chromuotas žalvaris	163,47
573368000	ryškiai raudona / blizgus	taip	iš apačios	Chromuotas žalvaris	163,47

#### Galima derinti su

- Geberit Bambini pastatomas WC puodas vaikams → P. 399
- Geberit Bambini pastatomas WC puodas vaikams, dizainas su liūto pėdomis, skirtas papildomai komplektuoti su WC puodų dangčiu → P. 398
- Geberit Bambini pastatomas WC puodas vaikams, skirtas papildomai komplektuoti su WC puodų dangčiu → P. 400
- Geberit Bambini pakabinamas WC puodas vaikams, skirtas papildomai komplektuoti su WC puodų dangčiu → P. 396

### Geberit Bambini WC puodų dangtis vaikams

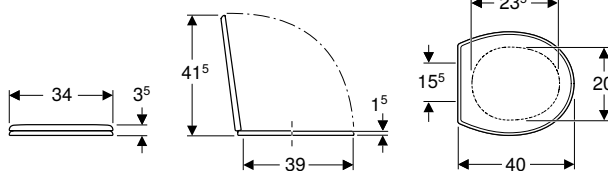

#### Naudojimo tikslai

- Vaikiškiems WC puodams

#### Tiekiamas komplektas

- WC puodų dangtis

#### Techniniai duomenys

Produkto medžiaga	Duroplastas
Tvirtinimo atstumas	15,5 cm

Gaminio Nr.	Spalva / paviršius	Švelnaus uždarymo mechanizmas	Tvirtinimas	Lankstų medžiaga	EUR/Vnt.
573334000	balta / blizgus	ne	iš apačios	Nerūdijantysis plienas	120,74
573337000	rubinų raudona / blizgus	ne	iš apačios	Nerūdijantysis plienas	132,51

#### Galima derinti su

- Geberit Bambini pastatomas WC puodas vaikams → P. 399
- Geberit Bambini pastatomas WC puodas vaikams, dizainas su liūto pėdomis, skirtas papildomai komplektuoti su WC puodų dangčiu → P. 398
- Geberit Bambini pastatomas WC puodas vaikams, skirtas papildomai komplektuoti su WC puodų dangčiu → P. 400
- Geberit Bambini pakabinamas WC puodas vaikams, skirtas papildomai komplektuoti su WC puodų dangčiu → P. 396

## WC puodų sėdynės

### Geberit Bambini WC puodų sėdynė su atramomis, vėžlio formos

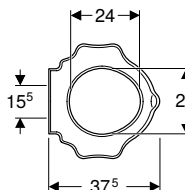
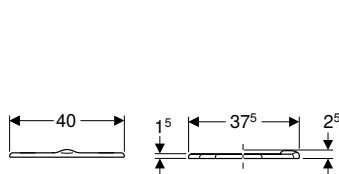

#### Naudojimo tikslai

- Vaikiškiems WC puodams

#### Techniniai duomenys

Produkto medžiaga	Duroplastas
Tvirtinimo atstumas	15,5 cm

#### Savybės

- Vaikams tinkantis vėžlio formos dizainas
- Su atramine funkcija
- Sėdynė WC puodui su papildoma apsauga nuo šlapimo pratekėjimo priekyje
- Užapvalinti kraštai, siekiant išvengti susižalojimų
- Patogu valyti

#### Tiekiamas komplektas

- Sėdynė WC puodui

Gaminio Nr.	Spalva / paviršius	Švelnaus uždarymo mechanizmas	Tvirtinimas	Lankstų medžiaga	EUR/Vnt.
573370000	balta / blizgus	ne	iš apačios	Nerūdijantysis plienas	101,47
573371000	geltonai žalias / blizgus	ne	iš apačios	Nerūdijantysis plienas	101,47
573372000	ryškiai geltona / blizgus	ne	iš apačios	Nerūdijantysis plienas	101,47
573373000	ryškiai raudona / blizgus	ne	iš apačios	Nerūdijantysis plienas	101,47

#### Galima derinti su

- Geberit Bambini pastatomas WC puodas vaikams → P. 399
- Geberit Bambini pastatomas WC puodas vaikams, dizainas su liūto pėdomis, skirtas papildomai komplektuoti su WC puodų dangčiu → P. 398
- Geberit Bambini pastatomas WC puodas vaikams, skirtas papildomai komplektuoti su WC puodų dangčiu → P. 400
- Geberit Bambini pakabinamas WC puodas vaikams, skirtas papildomai komplektuoti su WC puodų dangčiu → P. 396



## Geberit Bambini

Vonios  
Vonios iš mineralinės medžiagos

### Geberit Bambini sėdynė WC puodui kūdikiams ir mažiems vaikams

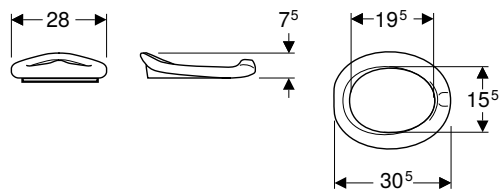

#### Naudojimo tikslai

- Mažiems vaikams skirtiems WC puodams

#### Techniniai duomenys

Produkto medžiaga	PUR
Tvirtinimo atstumas	15,5 cm

#### Savybės

- Ant viršaus padedama sėdynė
- Kūdikių naktinio puodo formos

#### Tiekiamas komplektas

- Sėdynė WC puodui

Gaminio Nr.	Spalva / paviršius	Švelnaus uždarymo mechanizmas	Tvirtinimas	EUR/Vnt.
573338000	rubinų raudona / matinis	ne	nėra	163,47
573348000	agato pilka / matinis	ne	nėra	163,47

#### Galima derinti su

- Geberit Bambini pastatomas WC puodas kūdikiams ir mažiems vaikams → P. 398

## Vonios

### Vonios iš mineralinės medžiagos

#### Geberit Bambini asimetriška vonia

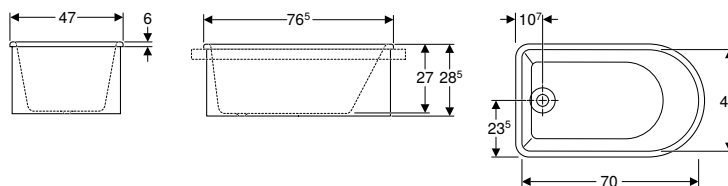

#### Naudojimo tikslai

- Tinka montuoti ant stalviršio prausimosi zonose
- Vaikų priežiūros įstaigoms

#### Techniniai duomenys

Produkto medžiaga	Varicor
-------------------	---------

#### Savybės

- Sifono anga iš galo
- Asimetriškas
- Antibakterinis
- Atsparus smūgiams
- Atsparus įbrėžimams
- Paprasta valyti
- Besiūlis paviršiaus taisymas
- Drain hole  $\varnothing$  46 mm

#### Tiekiamas komplektas

- Vonia
- Nuotekų išbėgimo sifoninės dalys
- Vožtuvo aklė iš gumos
- Persipylimo vamzdelis

Gaminio Nr.	Spalva / paviršius	L	L2	B	B2	H	Bendras tūris	EUR/Vnt.
		[cm]	[cm]	[cm]	[cm]	[cm]	[l]	
406010016	balta	76,5	64,5	47	32	28,5	40	1164,54

## Geberit Bambini ovali vonia

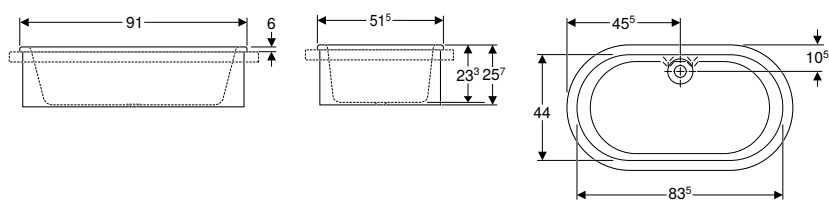

### Naudojimo tikslai

- Tinka montuoti ant stalviršio prausimosi zonose
- Vaikų priežiūros įstaigoms

### Techniniai duomenys

Produkto medžiaga	Varicor
-------------------	---------

### Savybės

- Anga sifonui vonios viduryje, prie šoninės sienelės
- Ovalo formos
- Antibakterinis
- Atsparus smūgiams
- Atsparus įbrėžimams
- Paprasta valyti
- Besiūlis paviršiaus taisymas
- Drain hole  $\varnothing$  46 mm

### Tiekiamas komplektas

- Vonia
- Nuotekų išbėgimo sifoninės dalys
- Vožtuvo aklė iš gumos
- Persipylimo vamzdelis

Gaminio Nr.	Spalva / paviršius	L [cm]	L2 [cm]	B [cm]	B2 [cm]	H [cm]	Bendrasis tūris [l]	EUR/Vnt.
407010016	balta	91	71	51,5	36,5	25,7	80	1325,96

## Geberit Bambini vonia su pakyla atsisėsti

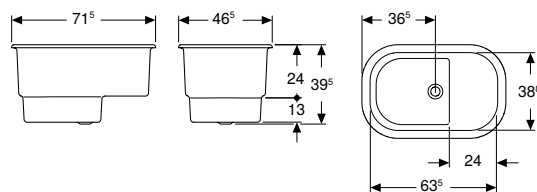

### Naudojimo tikslai

- Tinka montuoti ant stalviršio prausimosi zonose
- Vaikų priežiūros įstaigoms
- Tinka praustis sėdint

### Techniniai duomenys

Produkto medžiaga	Varicor
-------------------	---------

### Savybės

- Anga sifonui vonios viduryje, prie šoninės sienelės
- Ovalo formos
- Antibakterinis
- Atsparus smūgiams
- Atsparus įbrėžimams
- Paprasta valyti
- Besiūlis paviršiaus taisymas
- Aukštesnis sėdėjimo padėties aukštis
- Drain hole  $\varnothing$  46 mm

### Tiekiamas komplektas

- Vonia
- Nuotekų išbėgimo sifoninės dalys
- Vožtuvo aklė iš gumos

Gaminio Nr.	Spalva / paviršius	L [cm]	L2 [cm]	B [cm]	B2 [cm]	H [cm]	Bendrasis tūris [l]	EUR/Vnt.
407730016	balta	71,5	63,5	46,5	38,8	39,5	63	1021,89

# Praustuvų maišytuvai

## Praustuvų maišytuvai

### Geberit Bambini viensvirtis praustuvų maišytuvas, kelių spalvų

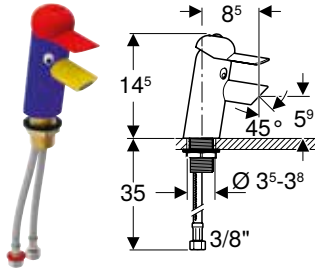

#### Naudojimo tikslai

- Leisti vandentiekio vandenį į praustuvą
- Vaikams
- Vaikų priežiūros įstaigoms
- Tinka montuoti ant praustuvo arba į stalviršį
- Skirta įrengti Bambini prausimosi zonas
- Šaltam ir karštam vandeniui prijungti

#### Techniniai duomenys

Darbinis slėgis	1–10 bar
Didžiausias bandymo vandens slėgis	16 bar
Oro / inertinių dujų didžiausias bandymo slėgis	3 bar
Didžiausia vandens temperatūra	65 °C
Maks. trumpalaikė vandens temperatūra	90 °C
Vandens srautas, esant 3 bar	5,7 l/min
Produkto medžiaga	Žalvaris

#### Savybės

- Vaikams sukurtas dizainas
- Maišytuvų grupė I pagal DIN 4109
- Maišytuvas su viena rankenėle
- Aeratoriumi ribojamas tūrinis srautas
- Su integruotu atbulinio srauto vožtuvu
- Korpusas dažytas miltelinio būdu
- Rankenėlė iš ABS
- Trijų spalvų (RAL 5002, RAL 3002, RAL 1023)

#### Tiekiamas komplektas

- Raktas aeratoriui
- Raktas rankenėlei
- Tvirtinimai

Gaminio Nr.

EUR/Vnt.

571600000

429,17

#### Galima derinti su

- Geberit Bambini praustuvas vaikams → P. 382
- Geberit Bambini prausimosi zona, skirta keturiems praustuvų maišytuvams, žemesnė zona kairėje → P. 386
- Geberit Bambini prausimosi zona, skirta trimis praustuvų maišytuvams, žemesnė zona kairėje → P. 384
- Geberit Bambini prausimosi zona, skirta dviem praustuvo maišytuvams → P. 384
- Geberit Bambini prausimosi zona, skirta keturiems praustuvų maišytuvams, žemesnė zona dešinėje → P. 387
- Geberit Bambini prausimosi zona, skirta trimis praustuvų maišytuvams, žemesnė zona dešinėje → P. 385

#### Priedai

- Geberit Bambini mini termostatas praustuvų maišytuvui → P. 407



- Siekiant išvengti nusiplikymų, rekomenduojama naudoti Geberit Bambini mini termostatą praustuvų maišytuvams
- Jei Geberit Bambini praustuvų maišytuvas naudojamas Geberit Bambini prausimosi zonos viršutinėje plautuvėje kartu su perpilimo vamzdžiu, papildomai reikia užsakyti Geberit Bambini aeratorių praustuvų maišytuvui (gaminio Nr. 571410000)

## Geberit Bambini praustuvų maišytuvai, maitinamas iš tinklo, kelių spalvų

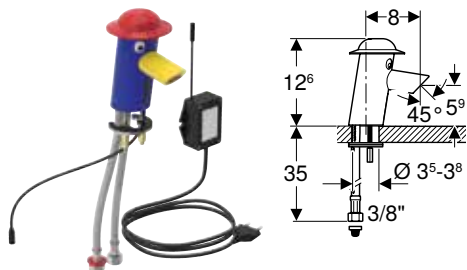

### Naudojimo tikslai

- Leisti vandentiekio vandenį į praustuva
- Vaikams
- Vaikų priežiūros įstaigoms
- Tinka montuoti ant praustuvo arba į stalviršį
- Skirta įrengti Bambini prausimosi zonoje
- Šaltam ir karštam vandeniui prijungti

### Techniniai duomenys

Apsaugos laipsnis	IP65
Išvadinė įtampa	230 V AC
Tinklo dažnis	50 Hz
Darbinė įtampa	6,6 V DC
Vartojamoji galia	0,1 W
Darbinis slėgis	1–8,5 bar
Didžiausias bandymo vandens slėgis	16 bar
Oro / inertinių dujų didžiausias bandymo slėgis	3 bar
Didžiausia vandens temperatūra	65 °C
Maks. trumpalaikė vandens temperatūra	80 °C
Vandens srautas, esant 3 bar	5,7 l/min
Vandens nuleidimas intervalais	24 h
Vandens nuleidimas intervalais	10 s
Produkto medžiaga	Žalvaris

### Savybės

- Vaikams sukurtas dizainas
- Maišytuvų grupė I pagal DIN 4109
- Automatinis vandens nuleidimas
- Naudotojo aptikimas infraraudonaisiais spinduliais
- Prisiderinantysis infraraudonųjų spindulių jutiklis
- Aeratoriumi ribojamas tūrinis srautas
- Energijos tiekimui reikalingas transformatorius
- Vanduo taupomas dėl greitai reaguojančios dviejų spindulių nuskaitymo technikos
- Galima nustatyti aktyvinimo atstumą
- Vandens nuleidimas intervalais
- Norint išplauti praustuva automatinį vandens nuleidimą galima išjungti rankiniu būdu
- Su integruotu atbulinio srauto vožtuvu
- Korpusas dažytas miltelinu būdu
- Kepuraitės formos dekoratyvinis dangtelis iš polikarbonato
- Trijų spalvų (RAL 5002, RAL 3002, RAL 1023)

### Tiekiamas komplektas

- Maitinimo transformatorius
- Filtras
- Raktas aeratoriui
- Tvirtinimai

Gaminio Nr.	Maišytuvai	EUR/Vnt.
577660000	su maišytuvu	665,67

### Galima derinti su

- Geberit Bambini praustuvas vaikams → P. 382
- Geberit Bambini prausimosi zona, skirta keturiems praustuvų maišytuvams, žemesnė zona kairėje → P. 386
- Geberit Bambini prausimosi zona, skirta trimis praustuvų maišytuvams, žemesnė zona kairėje → P. 384
- Geberit Bambini prausimosi zona, skirta dviem praustuvo maišytuvams → P. 384
- Geberit Bambini prausimosi zona, skirta keturiems praustuvų maišytuvams, žemesnė zona dešinėje → P. 387
- Geberit Bambini prausimosi zona, skirta trimis praustuvų maišytuvams, žemesnė zona dešinėje → P. 385

### Priedai

- Geberit Bambini mini termostatas praustuvų maišytuvui → P. 407



- Siekiant išvengti nusiplikimų, rekomenduojama naudoti Geberit Bambini mini termostata praustuvų maišytuvams
- Jei Geberit Bambini praustuva maišytuvai naudojami Geberit Bambini prausimosi zonoje viršutinėje plautuvėje kartu su perpylimo vamzdžiu, papildomai reikia užsakyti Geberit Bambini aeratorių praustuvų maišytuvui (gaminio Nr. 571410000)

## Geberit Bambini praustuvų maišytuvai, maitinamas iš baterijos, kelių spalvų

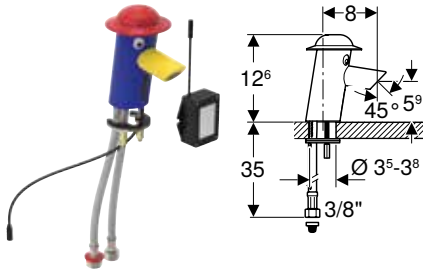

### Naudojimo tikslai

- Leisti vandentiekio vandenį į praustuva
- Vaikams
- Vaikų priežiūros įstaigoms
- Tinka montuoti ant praustuvo arba į stalviršį
- Skirta įrengti Bambini prausimosi zonas
- Šaltam ir karštam vandeniui prijungti

### Techniniai duomenys

Baterijos tipas	CR-P2 (6 V)
Apsaugos laipsnis	IP65
Darbinė įtampa	6 V DC
Darbinis slėgis	1–8,5 bar
Didžiausias bandymo vandens slėgis	16 bar
Oro / inertinių dujų didžiausias bandymo slėgis	3 bar
Didžiausia vandens temperatūra	65 °C
Maks. trumpalaikė vandens temperatūra	80 °C
Vandens srautas, esant 3 bar	5,7 l/min
Vandens nuleidimas intervalais	24 h
Vandens nuleidimas intervalais	10 s
Produkto medžiaga	Žalvaris

### Savybės

- Vaikams sukurtas dizainas
- Maišytuvų grupė I pagal DIN 4109
- Automatinis vandens nuleidimas
- Naudotojo aptikimas infraraudonaisiais spinduliais
- Prisiderinantysis infraraudonųjų spindulių jutiklis
- Aeratoriumi ribojamas tūrinis srautas
- Maitinama baterija
- Baterijos pakanka maždaug iki 200 000 nuleidimų
- Įspėjimas, esant silpnai baterijai
- Vanduo taupomas dėl greitai reaguojančios dviejų spindulių nuskaitymo technikos
- Galima nustatyti aktyvinimo atstumą
- Vandens nuleidimas intervalais
- Norint išplauti praustuva automatinį vandens nuleidimą galima išjungti rankiniu būdu
- Su integruotu atbulinio srauto vožtuvu
- Korpusas dažytas miltelinu būdu
- Kepuraitės formos dekoratyvinis dangtelis iš polikarbonato
- Trijų spalvų (RAL 5002, RAL 3002, RAL 1023)

### Tiekiamas komplektas

- Dėtuve baterijoms
- Ličio baterijos tipas CR-P2, 6 V
- Filtras
- Raktas aeratoriui
- Tvirtinimai

Gaminio Nr.	Maišytuvai	EUR/Vnt.
577650000	su maišytuvu	650,35

### Galima derinti su

- Geberit Bambini praustuvas vaikams → P. 382
- Geberit Bambini prausimosi zona, skirta keturiems praustuvių maišytuvams, žemesnė zona kairėje → P. 386
- Geberit Bambini prausimosi zona, skirta trimis praustuvių maišytuvams, žemesnė zona kairėje → P. 384
- Geberit Bambini prausimosi zona, skirta dviem praustuvių maišytuvams → P. 384
- Geberit Bambini prausimosi zona, skirta keturiems praustuvių maišytuvams, žemesnė zona dešinėje → P. 387
- Geberit Bambini prausimosi zona, skirta trimis praustuvių maišytuvams, žemesnė zona dešinėje → P. 385

### Priedai

- Geberit Bambini mini termostatas praustuvių maišytuvui → P. 407



- Siekiant išvengti nusiplikimų, rekomenduojama naudoti Geberit Bambini mini termostatą praustuvių maišytuvams
- Jei Geberit Bambini praustuvių maišytuvai naudojami Geberit Bambini prausimosi zonos viršutinėje plautuvėje kartu su perpilimo vamzdžiu, papildomai reikia užsakyti Geberit Bambini aeratorių praustuvių maišytuvui (gaminio Nr. 571410000)

## Priedai

### Geberit Bambini mini termostatas praustuvų maišytuvui

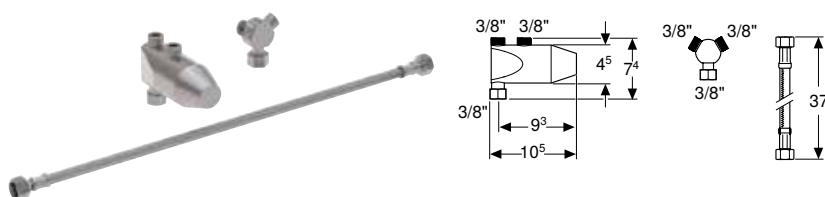

#### Naudojimo tikslai

- Skirta Bambini praustuvų maišytuvams
- Karšto vandens temperatūrai nustatyti ir riboti
- Saugo nuo nusiplikymo sutrikus šalto vandens tiekimui
- Tinka montuoti ant kampinių vožtuvų 3/8"

#### Savybės

- Maišytuvų grupė I pagal DIN 4109
- Apsauga nuo nusiplikymo terminiu plėtimosi elementu pagal EN 1111
- Galimybė nustatyti maksimalią išbėgimo iš maišytuvo temperatūrą

#### Techniniai duomenys

Rekomenduojamas darbinis slėgis (bar)	1–5 bar
Didžiausias darbinis slėgis	10 bar
Karšto vandens darbinė temperatūra	60–65 °C
Šalto vandens darbinė temperatūra	10–15 °C
Vandens srautas, esant 3 bar	12 l/min
Produkto medžiaga	Chromuotas žalvaris

#### Tiekiamas komplektas

- Y formos trišakė jungtis
- Armuota žarnelė 3/8"
- Filtras

Gaminio Nr.

EUR/Vnt.

599113000

318,98

#### Galima derinti su

- Geberit Bambini prausimosi zona, skirta keturiems praustuvų maišytuvams, žemesnė zona kairėje → P. 386
- Geberit Bambini prausimosi zona, skirta trimis praustuvų maišytuvams, žemesnė zona kairėje → P. 384
- Geberit Bambini prausimosi zona, skirta dviem praustuvo maišytuvams → P. 384
- Geberit Bambini prausimosi zona, skirta keturiems praustuvų maišytuvams, žemesnė zona dešinėje → P. 387
- Geberit Bambini prausimosi zona, skirta trimis praustuvų maišytuvams, žemesnė zona dešinėje → P. 385

## Prietaisų jungtys

### Nuotekų sifonai Geberit Bambini WC puodams

#### Geberit Bambini prijungimo modulis vaikų WC puodui



#### Naudojimo tikslai

- Pastatomiems WC puodams vaikams

#### Tiekiamas komplektas

- Prijungimo rinkinys WC puodams, ø 90 mm

Gaminio Nr.

d, ø  
[mm]

NUO  
[mm]

EUR/Vnt.

55400000

90/45

85–95

89,53

#### Geberit Bambini tiesioji jungtis vaikų WC puodams, montuojamiems pristatant prie sienos



#### Naudojimo tikslai

- Pastatomiems WC puodams vaikams

Gaminio Nr.

d, ø  
[mm]

NUO  
[mm]

EUR/Vnt.

554010000

90

85–95

60,46



# Geberit AquaClean

<b>WC puodai su apiplovimo funkcija</b> .....	<b>410</b>
Pakabinami WC puodai .....	410
Pastatomi WC puodai .....	415
<b>WC puodų dangčiai su apiplovimo funkcija</b> .....	<b>418</b>
WC puodo dangčiai su apiplovimo funkcija .....	418
<b>Dekoratyvinės plokštės</b> .....	<b>423</b>
WC puodų dangčiams su apiplovimo funkcija .....	423
<b>Priedai</b> .....	<b>424</b>
Priedų apžvalga – Geberit potinkinių bakelių vandens tiekimo ir elektros jungtys ..	425
WC puodams su apiplovimo funkcija .....	428
WC puodų dangčiams su apiplovimo funkcija .....	428
WC puodų dangčiams ir WC puodams su apiplovimo funkcija .....	429
Eksploatacinės medžiagos .....	432



## WC puodai su apiplovimo funkcija

### Pakabinami WC puodai

#### Geberit AquaClean Mera Comfort, WC puodas su apiplovimo funkcija, pakabinamas WC puodas

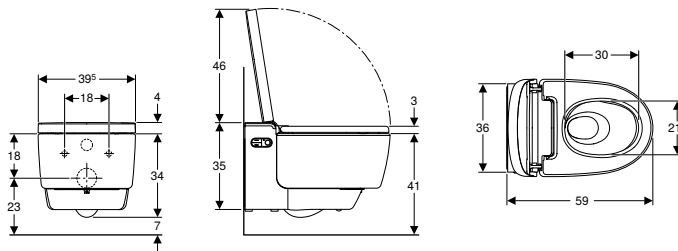

#### Naudojimo tikslai

- Kasdieniam higieniškam naudojimui su galimybe pašalinti blogus kvapus
- Asmeninei higienai su analiniu ir moteriškos higienos purkštuku apsiplauti vandeniu

#### Techniniai duomenys

Apsaugos laipsnis	IPX4
Apsaugos klasė	I
Įvadinė įtampa	230 V AC
Tinklo dažnis	50 Hz
Vartojamoji galia	2000 W
Vartojamoji galia, jeigu įjungtas budėjimo režimas	≤ 0,5 W
Srauto slėgis	0,5–10 bar
Darbinė temperatūra	5–40 °C
Vandens temperatūros nustatymo sritis	34–40 °C
Skaičiuojamasis vandens srautas	0,03 l/s
Skaičiuojamojo vandens srauto mažiausias srauto slėgis	0,5 bar
Apiplovimo trukmė	30–50 s
Didžiausia unitazo sėdynės apkrova	150 kg

#### Tiekiamas komplektas

- Vandens jungčių rinkinys, skirtas Sigma ir Omega potinkiniams bakeliams, 12 cm, montavimo aukštis 112 cm
- Srieginė elektros maitinimo jungtis
- Testinė apsauga nuo vandens taškimosi
- Kalkių šalinimo priemonė 125 ml
- Valymo rinkinys
- Prijungimo rinkinys WC puodams, Ø 90 mm
- Nuotolinio valdymo pultelis su sieniniu laikikliu ir baterija CR2032
- Tvirtinimai

#### Savybės

- Hibridinė šilto vandens sistema, suderinti šilto vandens šildytuvai ir momentinio pašildymo šildytuvai
- Analinis dvigubas purkštukas su revoliucine WhirlSpray technologija
- Atskiras moteriškos higienos bidė purkštukas neutralioje pozicijoje
- Reguluojama purkštuko vandens temperatūra
- Purkštuko intensyvumą galima nustatyti 5 skirtingais lygiais
- Purkštuko padėtį galima nustatyti 5 skirtingais lygiais
- Reguluojamas svyruojantis purkštukas (judant purkštukui į priekį ir atgal, masažo funkcija)
- Automatinis apiplovimo purkštuko nuplovimas šviežiu vandeniu prieš ir po naudojimo
- Automatinio nukalkinimo programa
- WC puodas su TurboFlush vandens nuleidimo technologija
- WC puodų keramika apsaugota nuo kalkių kaupimosi, speciali danga KeraTect
- Naudotojo aptikimo funkcija
- Vidinė blogų kvapų ištraukimo ir filtravimo funkcija
- Blogų kvapų ištraukimo funkcija aktyvuojama automatiškai atsisėdus ant WC puodo arba nuotoliniu pulteliu
- Integruotas šilto oro džiovintuvas
- Džiovintuvo intensyvumą galima nustatyti 5 lygiais
- Reguluojama džiovintuvo veikimo pozicija
- Reguluojama džiovintuvo temperatūra
- WC puodų sėdynė su automatiniu šildymo funkcija
- Reguluojama WC puodų sėdynės šildymo temperatūra
- WC dangtis ir sėdynė su lėto nusileidimo funkcija SoftClosing
- WC puodų dangtis su švelnaus atidarymo funkcija
- Automatinis/bekontaktis WC puodų dangčio atidarymas bei uždarymas
- Automatinis orientacinio apšvietimo aktyvavimas
- Orientacinis apšvietimas gali būti programuojamas pasirenkant vieną iš septynių spalvų
- Funkcijos ir nustatymai reguliuojami nuotoliniu pulteliu
- Gali būti suprogramuoti keturi individualūs vartojimo profiliai
- Suderinama su Geberit Home programėle
- Vandens pajungimas kairėje WC puodo pusėje, paslėpta jungtis
- Elektros energijos jungtis dešinėje WC puodo pusėje, paslėpta jungtis
- Išorinė vandens jungtis galima kairėje WC puodų pusėje, reikalingi papildomi pajungimo priedai
- Išorinė elektros energijos jungtis galima dešinėje WC puodų pusėje, su papildomu išoriniu elektros lizdu
- Komplektuojama su garso izoliacine tarpine
- Atitinka (DIN) EN 1717 / (DIN) EN 13077

Gaminio Nr.	Spalva / paviršius	EUR/Vnt.
146.211.11.1	Keraminis WC puodas: baltas / KeraTect Dekoratyvinis dangtis: balta	6266,46
146.211.21.1	Keraminis WC puodas: baltas / KeraTect Dekoratyvinis dangtis: chromuotas, blizgus	6408,46

## Priedai

- Priedų apžvalga – Geberit potinkinių bakelių vandens tiekimo ir elektros jungtys → P. 425



- Šiam gaminiui pridedamos Geberit AquaClean kalkių šalinimo ir Geberit AquaClean valymo priemonės. Šių medžiagų sudėtyje yra klasifikuotų pavojingųjų medžiagų. Pastabos ir priemonės saugiam darbui su pavojingosiomis medžiagomis nurodytos priede arba adresu [www.geberit.lt](http://www.geberit.lt)

## Geberit AquaClean Mera Classic WC puodas su apiplovimo funkcija, pakabinamas WC puodas

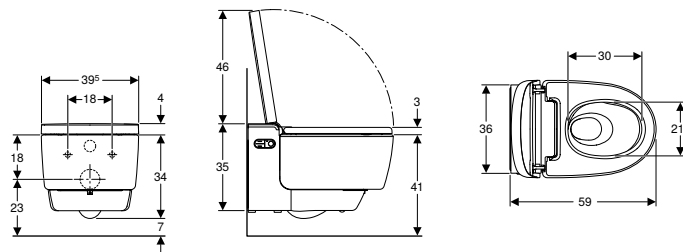

### Naudojimo tikslai

- Kasdieniam higieniškam naudojimui su galimybe pašalinti blogus kvapus
- Asmeninei higienai su analiniu ir moteriškos higienos purkštuku apsiplauti vandeniu

### Techniniai duomenys

Apsaugos laipsnis	IPX4
Apsaugos klasė	I
Įvadinė įtampa	230 V AC
Tinklo dažnis	50 Hz
Vartojamoji galia	2000 W
Vartojamoji galia, jeigu įjungtas budėjimo režimas	≤ 0,5 W
Srauto slėgis	0,5–10 bar
Darbinė temperatūra	5–40 °C
Vandens temperatūros nustatymo sritis	34–40 °C
Skaičiuojamasis vandens srautas	0,03 l/s
Skaičiuojamojo vandens srauto mažiausias srauto slėgis	0,5 bar
Apiplovimo trukmė	30–50 s
Didžiausia unitazo sėdynės apkrova	150 kg

### Tiekiamas komplektas

- Vandens jungčių rinkinys, skirtas Sigma ir Omega potinkiniams bakeliams, 12 cm, montavimo aukštis 112 cm
- Srieginė elektros maitinimo jungtis
- Testinė apsauga nuo vandens taškimosi
- Kalkių šalinimo priemonė 125 ml
- Valymo rinkinys
- Prijungimo rinkinys WC puodams, Ø 90 mm
- Nuotolinio valdymo pultelis su sieniniu laikikliu ir baterija CR2032
- Tvirtinimai

### Savybės

- Hibridinė šilto vandens sistema, suderinti šilto vandens šildytuvai ir momentinio pašildymo šildytuvai
- Analinis dvigubas purkštukas su revoliucine WhirlSpray technologija
- Atskiras moteriškos higienos bidė purkštukas neutralioje pozicijoje
- Reguliuojama purkštuko vandens temperatūra
- Purkštuko intensyvumą galima nustatyti 5 skirtingais lygiais
- Purkštuko padėtį galima nustatyti 5 skirtingais lygiais
- Reguliuojamas svyruojantis purkštukas (judant purkštukui į priekį ir atgal, masažo funkcija)
- Automatinis apiplovimo purkštuko nuplovimas šviežiu vandeniu prieš ir po naudojimo
- Automatinio nukalkinimo programa
- WC puodas su TurboFlush vandens nuleidimo technologija
- WC puodų keramika apsaugota nuo kalkių kaupimosi, speciali danga KeraTect
- Naudojoto aptikimo funkcija
- Vidinė blogų kvapų ištraukimo ir filtravimo funkcija
- Blogų kvapų ištraukimo funkcija aktyvuojama automatiškai atsėdus ant WC puodo arba nuotoliniu pulteliu
- Integruotas šilto oro džiovintuvas
- Džiovintuvo intensyvumą galima nustatyti 5 lygiais
- Reguliuojama džiovintuvo veikimo pozicija
- Reguliuojama džiovintuvo temperatūra
- WC dangtis ir sėdynė su lėto nusileidimo funkcija SoftClosing
- WC puodų dangtis su švelnaus atidarymo funkcija
- Funkcijos ir nustatymai reguliuojami nuotoliniu pulteliu
- Gali būti suprogramuoti keturi individualūs vartojimo profiliai
- Suderinama su Geberit Home programėle
- Vandens pajungimas kairėje WC puodo pusėje, paslėpta jungtis
- Elektros energijos jungtis dešinėje WC puodo pusėje, paslėpta jungtis
- Išorinė vandens jungtis galima kairėje WC puodų pusėje, reikalingi papildomi pajungimo priedai
- Išorinė elektros energijos jungtis galima dešinėje WC puodų pusėje, su papildomu išoriniu elektros lizdu
- Komplektuojama su garso izoliacine tarpine
- Atitinka (DIN) EN 1717 / (DIN) EN 13077

Gaminio Nr.	Spalva / paviršius	EUR/Vnt.
146.201.11.1	Keraminis WC puodas: baltas / KeraTect Dekoratyvinis dangtis: balta	5256,79
146.201.21.1	Keraminis WC puodas: baltas / KeraTect Dekoratyvinis dangtis: chromuotas, blizgus	5401,41

## Priedai

- Priedų apžvalga – Geberit potinkinių bakelių vandens tiekimo ir elektros jungtys → P. 425



- Šiam gaminiui pridedamos Geberit AquaClean kalkių šalinimo ir Geberit AquaClean valymo priemonės. Šių medžiagų sudėtyje yra klasifikuotų pavojingųjų medžiagų. Pastabos ir priemonės saugiam darbui su pavojingosiomis medžiagomis nurodytos priede arba adresu [www.geberit.lt](http://www.geberit.lt)

## Geberit AquaClean Sela WC puodas su apiplovimo funkcija, pakabinamas WC puodas

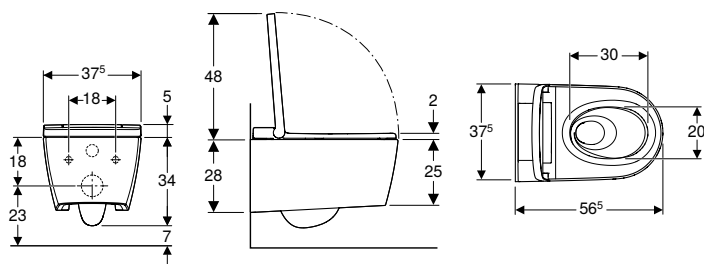

### Naudojimo tikslai

- Kasdieniniam higieniškam WC puodo naudojimui
- Asmeninei higienai su analiniu ir moteriškos higienos purkštuku apsiplauti vandeniu

### Techniniai duomenys

Apsaugos laipsnis	IPX4
Apsaugos klasė	I
Įvadinė įtampa	230 V AC
Tinklo dažnis	50 Hz
Vartojamoji galia	1850 W
Vartojamoji galia, jeigu įjungtas budėjimo režimas	≤ 0,5 W
Srauto slėgis	0,5–10 bar
Darbinė temperatūra	5–40 °C
Vandens temperatūros nustatymo sritis	34–40 °C
Skaičiuojamasis vandens srautas	0,02 l/s
Skaičiuojamojo vandens srauto mažiausias srauto slėgis	0,5 bar
Apiplovimo trukmė	50 s
Didžiausia unitazo sėdynės apkrova	150 kg

### Tiekiamas komplektas

- Vandens jungčių rinkinys, skirtas Sigma ir Omega potinkiniams bakeliams, 12 cm, montavimo aukštis 112 cm
- Srieginė elektros maitinimo jungtis
- Garso izoliacinės tarpinės komplektas
- Testinė apsauga nuo vandens taškimosi
- Kalkių šalinimo priemonė 125 ml
- Valymo rinkinys
- Prijungimo rinkinys WC puodams, Ø 90 mm
- Nuotolinio valdymo pultelis su sieniniu laikikliu ir baterija CR2032
- Tvirtinimai

### Savybės

- Vanduo šildomas integruotu momentiniu vandeniu šildytuvu
- Analinis purkštukas su WhirlSpray apiplovimo technologija
- Atskiras moteriškos higienos bidė purkštukas neutralioje pozicijoje
- Reguliuojama purkštuko vandens temperatūra
- Purkštuko intensyvumą galima nustatyti 5 skirtingais lygiais
- Purkštuko padėtį galima nustatyti 5 skirtingais lygiais
- Reguliuojamas svyruojantis purkštukas (judant purkštukui į priekį ir atgal, masažo funkcija)
- Automatinis apiplovimo purkštuko nuplovimas šviežiu vandeniu prieš ir po naudojimo
- Automatinio nukalkinimo programa
- WC puodas su TurboFlush vandens nuleidimo technologija
- Naudotojo aptikimo funkcija
- WC dangtis ir sėdynė su lėto nusileidimo funkcija SoftClosing
- WC puodų dangtis su švelnaus atidarymo funkcija
- Orientacinis naktinis apšvietimas
- Orientacinis apšvietimas gali būti programuojamas pasirenkant vieną iš septynių spalvų
- Funkcijos ir nustatymai reguliuojami nuotoliniu pulteliu
- Gali būti suprogramuoti keturi individualūs vartojimo profiliai
- Suderinama su Geberit Home programėle
- Vandens pajungimas kairėje WC puodo pusėje, paslėpta jungtis
- Elektros energijos jungtis dešinėje WC puodo pusėje, paslėpta jungtis
- Išorinė vandens jungtis galima kairėje WC puodų pusėje, reikalingi papildomi pajungimo priedai
- Išorinė elektros energijos jungtis galima dešinėje WC puodų pusėje, su papildomu išoriniu elektros lizdu
- Atitinka (DIN) EN 1717 / (DIN) EN 13077

Gaminio Nr.	Spalva / paviršius	EUR/Vnt.
146.221.11.1	Keraminis WC puodas: baltas / KeraTect Dekoratyvinis dangtis: balta	3352,20
146.221.21.1	Keraminis WC puodas: baltas / KeraTect Dekoratyvinis dangtis: chromuotas, blizgus	3402,30
146.221.JT.1	<b>N</b> Keraminis WC puodas: baltas matinis Dekoratyvinis dangtis: baltas matinis	4157,00

N: naujiena, tiekiamas nuo Balandis 2023

### Priedai

- Priedų apžvalga – Geberit potinkinių bakelių vandens tiekimo ir elektros jungtys → P. 425



- Šiam gaminiui pridedamos Geberit AquaClean kalkių šalinimo ir Geberit AquaClean valymo priemonės. Šių medžiagų sudėtyje yra klasifikuotų pavojingųjų medžiagų. Pastabos ir priemonės saugiam darbui su pavojingosiomis medžiagomis nurodytos priede arba adresu [www.geberit.lt](http://www.geberit.lt).

## Geberit AquaClean Tuma Comfort WC puodas su apiplovimo funkcija, pakabinamas WC puodas

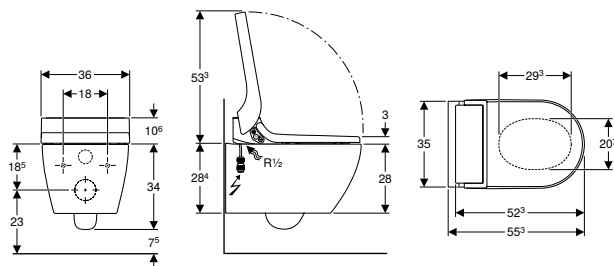

### Naudojimo tikslai

- Kasdieniam higieniškam naudojimui su galimybe pašalinti blogus kvapus
- Asmeninei higienai su analiniu ir moteriškos higienos purkštuku apsiplauti vandeniu

### Techniniai duomenys

Apsaugos laipsnis	IPX4
Apsaugos klasė	I
Įvadinė įtampa	230 V AC
Tinklo dažnis	50 Hz
Vartojamoji galia	2000 W
Vartojamoji galia, jeigu įjungtas budėjimo režimas	≤ 0,5 W
Srauto slėgis	0,5–10 bar
Darbinė temperatūra	5–40 °C
Vandens temperatūros nustatymo sritis	34–40 °C
Vandens temperatūros gamyklinė nuostata	37 °C
Skaičiuojamasis vandens srautas	0,02 l/s
Skaičiuojamojo vandens srauto mažiausias srauto slėgis	0,5 bar
Apiplovimo trukmė	50 s
Didžiausia unitazo sėdynės apkrova	150 kg

### Tiekiamas komplektas

- Vandens jungčių rinkinys, skirtas Sigma ir Omega potinkiniams bakeliams, 12 cm, montavimo aukštis 112 cm
- Srieginė elektros maitinimo jungtis
- Garso izoliacinės tarpinės komplektas
- Testinė apsauga nuo vandens taškimosi
- Specialus WC puodo dangčio ir keraminio WC puodų tvirtinimo komplektas
- Kalkių šalinimo priemonė 125 ml
- Valymo rinkinys
- Prijungimo rinkinys WC puodams, Ø 90 mm
- Nuotolinio valdymo pultelis su sieniniu laikikliu ir baterija CR2032
- Tvirtinimai

### Savybės

- Vanduo šildomas integruotu momentiniu vandens šildytuvu
- Analinis purkštukas su WhirlSpray apiplovimo technologija
- Atskiras moteriškos higienos bidė purkštukas neutralioje pozicijoje
- Galimybė išjungti momentinį vandens šildytuvą
- Atskiras analinis ir moteriškos higienos bidė purkštukas
- Purkštuko intensyvumą galima nustatyti 5 skirtingais lygiais
- Purkštuko padėtį galima nustatyti 5 skirtingais lygiais
- Reguliuojamas svyruojantis purkštukas (judant purkštukui į priekį ir atgal, masažo funkcija)
- Automatinis apiplovimo purkštuko nuplovimas šviežiu vandeniu prieš ir po naudojimo
- Automatinio nukalkinimo programa
- WC puodas be vidinio apvado
- Greitas montavimas su WC puodams skirtais EFF3 tipo Geberit montavimo elementais
- WC puodų keramika apsaugota nuo kalkių kaupimosi, speciali danga KeraTect
- Naudotojo aptikimo funkcija
- Vidinė blogų kvapų ištraukimo ir filtravimo funkcija
- Blogų kvapų ištraukimo funkcija aktyvuojama automatiškai atsėdus ant WC puodo arba nuotoliniu pulteliu
- Integruotas šilto oro džiovintuvas
- WC puodų sėdynė su automatinio šildymo funkcija
- WC dangtis ir sėdynė su lėto nusileidimo funkcija SoftClosing
- WC puodų dangtis su švelnaus atidarymo funkcija
- Funkcijos ir nustatymai reguliuojami nuotoliniu pulteliu
- Gali būti suprogramuoti keturi individualūs vartojimo profiliai
- Suderinama su Geberit Home programėle
- Vandens pajungimas kairėje WC puodo pusėje, paslėpta jungtis
- Elektros energijos jungtis dešinėje WC puodo pusėje, paslėpta jungtis
- Atitinka (DIN) EN 1717 / (DIN) EN 13077
- Per "Geberit Home" programėlę nustatoma purkštuko vandens temperatūra
- Per Geberit Home programėlę nustatoma džiovintuvo temperatūra
- Per "Geberit Home" programėlę nustatoma šildomos WC puodų sėdynės temperatūra

Gaminio Nr.	Spalva / paviršius	EUR/Vnt.
146.291.11.1	Keraminis WC puodas: baltas / KeraTect Dekoratyvinis dangtis: balta	3101,97
146.291.FW.1	Keraminis WC puodas: baltas / KeraTect Dekoratyvinis dangtis: nerūdijantis plienas šveistas	3185,34
146.291.SI.1	Keraminis WC puodas: baltas / KeraTect Dekoratyvinis dangtis: stiklas baltas	3157,98
146.291.SJ.1	Keraminis WC puodas: baltas / KeraTect Dekoratyvinis dangtis: stiklas juodas	3157,98

### Priedai

- Priedų apžvalga – Geberit potinkinių bakelių vandens tiekimo ir elektros jungtys → P. 425



- Šiam gaminiui pridedamos Geberit AquaClean kalkių šalinimo ir Geberit AquaClean valymo priemonės. Šių medžiagų sudėtyje yra klasifikuotų pavojingųjų medžiagų. Pastabos ir priemonės saugiam darbui su pavojingosiomis medžiagomis nurodytos priede arba adresu [www.geberit.lt](http://www.geberit.lt).

## Geberit AquaClean Tuma Classic WC puodas su apiplovimo funkcija, pakabinamas WC puodas

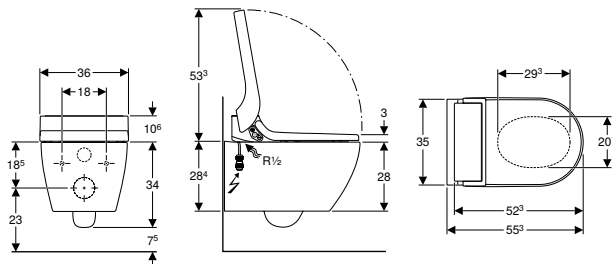

### Naudojimo tikslai

- Analinės srities apiplovimui vandeniu
- Kasdieniniam higieniškam WC puodo naudojimui

### Techniniai duomenys

Apsaugos laipsnis	IPX4
Apsaugos klasė	I
Įvadinė įtampa	230 V AC
Tinklo dažnis	50 Hz
Vartojamoji galia	2000 W
Vartojamoji galia, jeigu įjungtas budėjimo režimas	≤ 0,5 W
Srauto slėgis	0,5–10 bar
Darbinė temperatūra	5–40 °C
Vandens temperatūros nustatymo sritis	34–40 °C
Vandens temperatūros gamyklinė nuostata	37 °C
Skaičiuojamasis vandens srautas	0,02 l/s
Skaičiuojamojo vandens srauto mažiausias srauto slėgis	0,5 bar
Apiplovimo trukmė	50 s
Didžiausia unitazo sėdynės apkrova	150 kg

### Savybės

- Vanduo šildomas integruotu momentiniu vandens šildytuvu
- Analinis purkštukas su WhirlSpray apiplovimo technologija
- Išvažiuojantis purkštukas analiniam apiplovimui
- Purkštuko intensyvumą galima nustatyti 5 skirtingais lygiais
- Švytuoklinis purkštukas (automatinis purškimo svirties judėjimas pirmyn ir atgal)
- Automatinis apiplovimo purkštuko nuplovimas šviežiu vandeniu prieš ir po naudojimo
- Automatinio nukalkinimo programa
- WC puodas be vidinio apvado
- Greitas montavimas su WC puodams skirtais EFF3 tipo Geberit montavimo elementais
- WC puodų keramika apsaugota nuo kalkių kaupimosi, speciali danga KeraTect
- WC dangtis ir sėdynė su lėto nusileidimo funkcija SoftClosing
- WC puodų dangtis su švelnaus atidarymo funkcija
- Vandens pajungimas kairėje WC puodo pusėje, paslėpta jungtis
- Elektros energijos jungtis dešinėje WC puodo pusėje, paslėpta jungtis
- Atitinka (DIN) EN 1717 / (DIN) EN 13077
- Suderinama su Geberit Home programėle
- Per "Geberit Home" programėlę nustatoma purkštuko vandens temperatūra
- Per "Geberit Home" programėlę išjungiamas momentinis vandens šildytuvas
- Per "Geberit Home" programėlę nustatoma purkštuko padėtis

### Tiekiamas komplektas

- Vandens jungčių rinkinys, skirtas Sigma ir Omega potinkiniams bakeliams, 12 cm, montavimo aukštis 112 cm
- Srieginė elektros maitinimo jungtis
- Garso izoliacinės tarpinės komplektas
- Testinė apsauga nuo vandens taškimosi
- Kalkių šalinimo priemonė 125 ml
- Prijungimo rinkinys WC puodams, Ø 90 mm
- Tvirtinimai
- Specialus WC puodo dangčio ir keraminio WC puodų tvirtinimo komplektas

Gaminio Nr.	Spalva / paviršius	EUR/Vnt.
146.091.11.1	Keraminis WC puodas: baltas / KeraTect Dekoratyvinius dangtis: balta	1856,48

### Priedai

- Priedų apžvalga – Geberit potinkinių bakelių vandens tiekimo ir elektros jungtys → P. 425



- Šiam gaminiui pridedama Geberit AquaClean kalkių šalinimo priemonė. Šios medžiagos sudėtyje yra klasifikuotų pavojingųjų medžiagų. Pastabos ir priemonės saugiam darbui su pavojingosiomis medžiagomis nurodytos priede arba adresu [www.geberit.lt](http://www.geberit.lt).

## Pastatomi WC puodai

### Geberit AquaClean Tuma Comfort WC puodas su apiplovimo funkcija, pastatomas WC puodas, prigludžiamas prie sienos

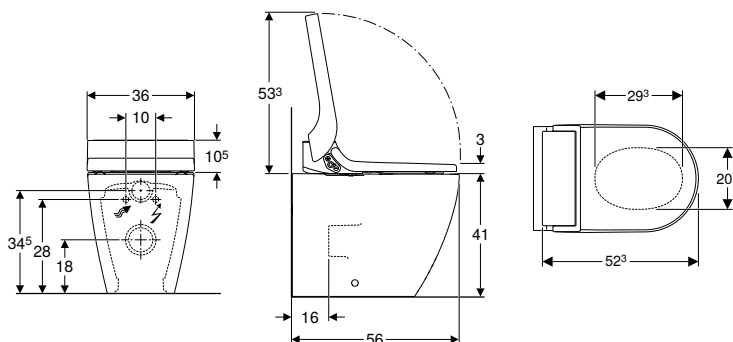

#### Naudojimo tikslai

- Kasdieniam higieniškam naudojimui su galimybe pašalinti blogus kvapus
- Asmeninei higienai su analiniu ir moteriškos higienos purkštuku apsiplauti vandeniu

#### Techniniai duomenys

Apsaugos laipsnis	IPX4
Apsaugos klasė	I
Įvadinė įtampa	230 V AC
Tinklo dažnis	50 Hz
Vartojamoji galia	2000 W
Vartojamoji galia, jeigu įjungtas budėjimo režimas	≤ 0,5 W
Srauto slėgis	0,5–10 bar
Darbinė temperatūra	5–40 °C
Vandens temperatūros nustatymo sritis	34–40 °C
Vandens temperatūros gamyklinė nuostata	37 °C
Skaičiuojamasis vandens srautas	0,02 l/s
Skaičiuojamojo vandens srauto mažiausias srauto slėgis	0,5 bar
Apiplovimo trukmė	50 s
Didžiausia unitazo sėdynės apkrova	150 kg

#### Tiekiamas komplektas

- Vandens pajungimo komplektas
- Srieginė elektros maitinimo jungtis
- Garso izoliacinės tarpinės komplektas
- Testinė apsauga nuo vandens taškimosi
- Specialus WC puodo dangčio ir keraminio WC puodų tvirtinimo komplektas
- Kalkių šalinimo priemonė 125 ml
- Valymo rinkinys
- Prijungimo rinkinys WC puodams, Ø 90 mm
- Nuotolinio valdymo pultelis su sieniniu laikikliu ir baterija CR2032
- Tvirtinimai

#### Savybės

- Vanduo šildomas integruotu momentiniu vandens šildytuvu
- Analinis purkštukas su WhirlSpray apiplovimo technologija
- Atskiras moteriškos higienos bidė purkštukas neutralioje pozicijoje
- Galimybė išjungti momentinį vandens šildytuvą
- Atskiras analinis ir moteriškos higienos bidė purkštukas
- Purkštuko intensyvumą galima nustatyti 5 skirtingais lygiais
- Purkštuko padėtį galima nustatyti 5 skirtingais lygiais
- Reguliuojamas svyruojantis purkštukas (judant purkštukui į priekį ir atgal, masažo funkcija)
- Automatinis apiplovimo purkštuko nuplovimas šviežiu vandeniu prieš ir po naudojimo
- Automatinio nukalkinimo programa
- WC puodas be vidinio apvado
- WC puodų keramika apsaugota nuo kalkių kaupimosi, speciali danga KeraTect
- Naudotojo aptikimo funkcija
- Vidinė blogų kvapų ištraukimo ir filtravimo funkcija
- Blogų kvapų ištraukimo funkcija aktyvuojama automatiškai atsisėdus ant WC puodo arba nuotoliniu pulteliu
- Integruotas šilto oro džiovintuvas
- WC puodų sėdynė su automatiniu šildymo funkcija
- WC dangtis ir sėdynė su lėto nusileidimo funkcija SoftClosing
- WC puodų dangtis su švelnaus atidarymo funkcija
- Funkcijos ir nustatymai reguliuojami nuotoliniu pulteliu
- Gali būti suprogramuoti keturi individualūs vartojimo profiliai
- Vandens pajungimas kairėje WC puodo pusėje, paslėpta jungtis
- Elektros energijos jungtis dešinėje WC puodo pusėje, paslėpta jungtis
- Grindų jungtys 6–28 cm nuo sienos galimos kartu su Geberit Monolith sanitariniais moduliais, skirtais pastatomiems WC puodams
- Atitinka (DIN) EN 1717 / (DIN) EN 13077
- Suderinama su Geberit Home programėle
- Per „Geberit Home“ programėlę nustatoma purkštuko vandens temperatūra
- Per Geberit Home programėlę nustatoma džiovintuvo temperatūra
- Per „Geberit Home“ programėlę nustatoma šildomos WC puodų sėdynės temperatūra
- Gali būti suderinamas su Geberit Monolith sanitariniu moduliu, skirtu pristatomiems WC puodams

Gaminio Nr.	Spalva / paviršius	EUR/Vnt.
146.310.11.1	Keraminis WC puodas: baltas / KeraTect Dekoratyvinis dangtis: balta	2996,50
146.310.FW.1	Keraminis WC puodas: baltas / KeraTect Dekoratyvinis dangtis: nerūdijantis plienas šveistas	3072,03
146.310.SI.1	Keraminis WC puodas: baltas / KeraTect Dekoratyvinis dangtis: stiklas baltas	3046,86
146.310.SJ.1	Keraminis WC puodas: baltas / KeraTect Dekoratyvinis dangtis: stiklas juodas	3046,86

#### Priedai

- Priedų apžvalga – Geberit potinkinių bakelių vandens tiekimo ir elektros jungtys → P. 425



- Šiam gaminiui pridedamos Geberit AquaClean kalkių šalinimo ir Geberit AquaClean valymo priemonės. Šių medžiagų sudėtyje yra klasifikuotų pavojingųjų medžiagų. Pastabos ir priemonės saugiam darbui su pavojingosiomis medžiagomis nurodytos priede arba adresu [www.geberit.lt](http://www.geberit.lt).



## Geberit AquaClean Tuma Classic WC puodas su apiplovimo funkcija, pastatomas WC puodas, priglaudžiamas prie sienos

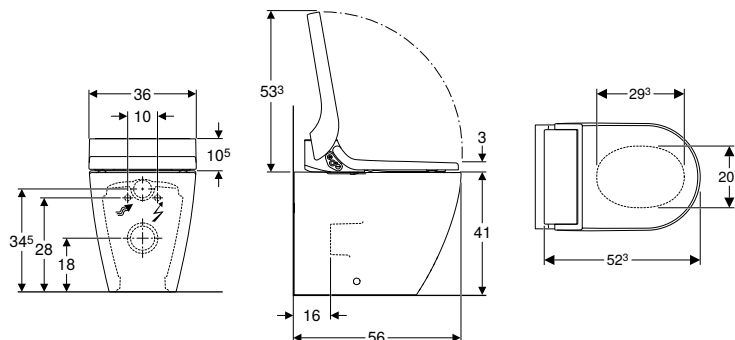

### Naudojimo tikslai

- Analinės srities apiplovimui vandeniu
- Kasdieniniam higieniškam WC puodo naudojimui

### Techniniai duomenys

Apsaugos laipsnis	IPX4
Apsaugos klasė	I
Įvadinė įtampa	230 V AC
Tinklo dažnis	50 Hz
Vartojamoji galia	2000 W
Vartojamoji galia, jeigu įjungtas budėjimo režimas	≤ 0,5 W
Srauto slėgis	0,5–10 bar
Darbinė temperatūra	5–40 °C
Vandens temperatūros nustatymo sritis	34–40 °C
Vandens temperatūros gamyklinė nuostata	37 °C
Skaičiuojamasis vandens srautas	0,02 l/s
Skaičiuojamojo vandens srauto mažiausias srauto slėgis	0,5 bar
Apiplovimo trukmė	50 s
Didžiausia unitazo sėdynės apkrova	150 kg

### Tiekiamas komplektas

- Vandens pajungimo komplektas
- Srieginė elektros maitinimo jungtis
- Garso izoliacinės tarpinės komplektas
- Specialus WC puodo dangčio ir keraminio WC puodų tvirtinimo komplektas
- Kalkių šalinimo priemonė 125 ml
- Testinė apsauga nuo vandens taškimosi
- Prijungimo rinkinys WC puodams, Ø 90 mm
- Tvirtinimai

### Savybės

- Vanduo šildomas integruotu momentiniu vandens šildytuvu
- Analinis purkštukas su WhirlSpray apiplovimo technologija
- Išvažiuojantis purkštukas analiniam apiplovimui
- Purkštuko intensyvumą galima nustatyti 5 skirtingais lygiais
- Švytuoklinis purkštukas (automatinis purškimo svirties judėjimas pirmyn ir atgal)
- Automatinis apiplovimo purkštuko nuplovimas šviežiu vandeniu prieš ir po naudojimo
- Automatinio nukalkinimo programa
- WC puodas be vidinio apvado
- WC puodų keramika apsaugota nuo kalkių kaupimosi, speciali danga KeraTect
- WC dangtis ir sėdynė su lėto nusileidimo funkcija SoftClosing
- WC puodų dangtis su švelnaus atidarymo funkcija
- Vandens pajungimas kairėje WC puodo pusėje, paslėpta jungtis
- Elektros energijos jungtis dešinėje WC puodo pusėje, paslėpta jungtis
- Atitinka (DIN) EN 1717 / (DIN) EN 13077
- Suderinama su Geberit Home programėle
- Per „Geberit Home“ programėlę nustatoma purkštuko vandens temperatūra
- Per „Geberit Home“ programėlę išjungiamas momentinis vandens šildytuvas
- Per „Geberit Home“ programėlę nustatoma purkštuko padėtis
- Grindų jungtys 6–28 cm nuo sienos galimos kartu su Geberit Monolith sanitariniais moduliais, skirtais pastatomiems WC puodams
- Gali būti suderinamas su Geberit Monolith sanitariniu moduliu, skirtu pristatomiems WC puodams

Gaminio Nr. Spalva / paviršius

EUR/Vnt.

146.320.11.1 Keraminis WC puodas: baltas / KeraTect  
Dekoratyvinis dangtis: balta

1876,68

### Priedai

- Priedų apžvalga – Geberit potinkinių bakelių vandens tiekimo ir elektros jungtys → P. 425



- Šiam gaminiui pridedama Geberit AquaClean kalkių šalinimo priemonė. Šios medžiagos sudėtyje yra klasifikuotų pavojingųjų medžiagų. Pastabos ir priemonės saugiam darbui su pavojingosiomis medžiagomis nurodytos priede arba adresu [www.geberit.lt](http://www.geberit.lt).





# WC puodų dangčiai su apiplovimo funkcija

## WC puodo dangčiai su apiplovimo funkcija

### Geberit AquaClean Tuma Comfort WC puodų dangtis su apiplovimo funkcija

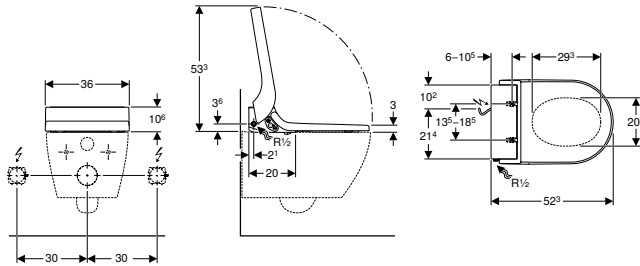

#### Naudojimo tikslai

- Kasdieniam higieniškam naudojimui su galimybe pašalinti blogus kvapus
- Asmeninei higienai su analiniu ir moteriškos higienos purkštuku apsiplauti vandeniu
- Suderinama su atskirais standartiniais WC puodais (WC puodo dangčio pakeitimui)

#### Techniniai duomenys

Apsaugos laipsnis	IPX4
Apsaugos klasė	I
Įvadinė įtampa	230 V AC
Tinklo dažnis	50 Hz
Vartojamoji galia	2000 W
Vartojamoji galia, jeigu įjungtas budėjimo režimas	≤ 0,5 W
Kabelio ilgis	2 m
Srauto slėgis	0,5–10 bar
Darbinė temperatūra	5–40 °C
Vandens temperatūros nustatymo sritis	34–40 °C
Vandens temperatūros gamyklinė nuostata	37 °C
Skaičiuojamasis vandens srautas	0,02 l/s
Skaičiuojamojo vandens srauto mažiausias srauto slėgis	0,5 bar
Apiplovimo trukmė	50 s
Didžiausia unitazo sėdynės apkrova	150 kg

#### Tiekiamas komplektas

- Armuota žarnelė 3/8" su prietaisine alkūne 1/2"
- Testinė apsauga nuo vandens taškimosi
- Specialus WC puodo dangčio ir keraminio WC puodų tvirtinimo komplektas
- Kalkių šalinimo priemonė 125 ml
- Valymo rinkinys
- Nuotolinio valdymo pultelis su sieniniu laikikliu ir baterija CR2032
- Tvirtinimai

#### Savybės

- Vanduo šildomas integruotu momentiniu vandens šildytuvu
- Analinis purkštukas su WhirlSpray apiplovimo technologija
- Atskiras moteriškos higienos bidė purkštukas neutralioje pozicijoje
- Galimybė išjungti momentinį vandens šildytuvą
- Atskiras analinis ir moteriškos higienos bidė purkštukas
- Purkštuko intensyvumą galima nustatyti 5 skirtingais lygiais
- Purkštuko padėtį galima nustatyti 5 skirtingais lygiais
- Reguliuojamas svyruojantis purkštukas (judant purkštukui į priekį ir atgal, masažo funkcija)
- Automatinis apiplovimo purkštuko nuplovimas šviežiu vandeniu prieš ir po naudojimo
- Automatinio nukalkinimo programa
- Naudotojo aptikimo funkcija
- Vidinė blogų kvapų ištraukimo ir filtravimo funkcija
- Blogų kvapų ištraukimo funkcija aktyvuojama automatiškai atsėdus ant WC puodo arba nuotoliniu pulteliu
- Integruotas šilto oro džiovintuvas
- WC puodų sėdynė su automatinio šildymo funkcija
- WC dangtis ir sėdynė su lėto nusileidimo funkcija SoftClosing
- WC puodų dangtis su švelnaus atidarymo funkcija
- Funkcijos ir nustatymai reguliuojami nuotoliniu pulteliu
- Gali būti suprogramuoti keturi individualūs vartojimo profiliai
- Išorinė vandens tiekimo jungtis kairėje pusėje
- Elektros maitinimo kabelio jungtis iš galo, su galimybe prijungti iš kairės arba dešinės
- Maitinimo kabelį galima patrupinti
- Atitinka (DIN) EN 1717 / (DIN) EN 13077
- Suderinama su Geberit Home programėle
- Per "Geberit Home" programėlę nustatoma purkštuko vandens temperatūra
- Per Geberit Home programėlę nustatoma džiovintuvo temperatūra
- Per "Geberit Home" programėlę nustatoma šildomos WC puodų sėdynės temperatūra

Gaminio Nr. Spalva / paviršius

EUR/Vnt.

146.271.11.1	balta	2595,17
146.271.FW.1	nerūdijantis plienas šveistas	2679,86
146.271.SI.1	balta / stiklas	2651,20
146.271.SJ.1	juoda / stiklas	2651,20

#### Užsakyti papildomai

- Vandens pajungimo komplektas

#### Galima derinti su

- Geberit ONE pakabinamo WC puodo rinkinys, uždara forma, TurboFlush, su WC puodo dangčiu → P. 69
- Geberit Selnova pakabinamas WC puodas Premium, uždara forma, Rimfree → P. 268
- Geberit iCon pakabinamas WC puodas, uždara forma, Rimfree → P. 160
- Geberit iCon pastatomas WC puodas, priglaudžiamas prie sienos, uždara forma, Rimfree → P. 164
- Geberit Selnova pastatomas WC puodas keraminiam bakeliui WC puodui, nuotakas horizontalus, pusiau uždara forma, Rimfree → P. 277
- Geberit Selnova pakabinamas WC puodas Premium, pusiau uždara forma, Rimfree → P. 268
- Geberit Selnova pakabinamas WC puodas, paaukštintas modelis, uždara forma, Rimfree → P. 272
- Geberit Selnova pakabinamas WC puodas → P. 270
- Geberit Selnova pastatomas WC puodas Premium, priglaudžiamas prie sienos, universalus nuotakas, uždara forma, Rimfree → P. 274
- Geberit Selnova pastatomas WC puodas išoriniam keraminiam bakeliui, nuotakas horizontalus, pusiau uždara forma → P. 278
- Geberit Selnova pastatomas WC puodas, priglaudžiamas prie sienos, nuotakas horizontalus, pusiau uždara forma → P. 275
- Geberit Selnova pastatomas WC puodas, priglaudžiamas prie sienos, universalus nuotakas, pusiau uždara forma, Rimfree → P. 274
- Geberit Selnova pastatomas WC puodas, vertikalus nuotakas, pusiau uždara forma, Rimfree → P. 273

#### Priedai

- Priedų apžvalga – Geberit potinkinių bakelių vandens tiekimo ir elektros jungtys → P. 425



- Šiam gaminiui pridedamos Geberit AquaClean kalkių šalinimo ir Geberit AquaClean valymo priemonės. Šių medžiagų sudėtyje yra klasifikuotų pavojingųjų medžiagų. Pastabos ir priemonės saugiam darbui su pavojingosiomis medžiagomis nurodytos priede arba adresu [www.geberit.lt](http://www.geberit.lt).
- Vandens tiekimo jungties rinkinį pasirinkti pagal montavimo situaciją

**Geberit AquaClean Tuma Classic WC puodų dangtis su apiplovimo funkcija**

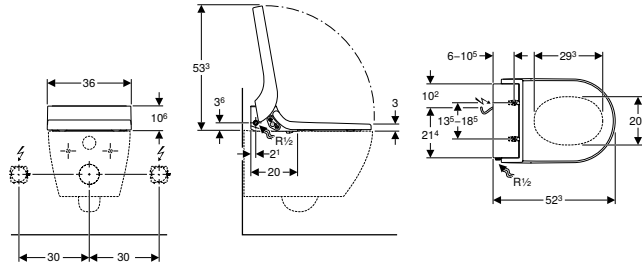

**Naudojimo tikslai**

- Kasdieniniam higieniškam WC puodo naudojimui
- Analinės srities apiplovimui vandeniu
- Suderinama su atskirais standartiniais WC puodais (WC puodo dangčio pakeitimui)

**Techniniai duomenys**

Apsaugos laipsnis	IPX4
Apsaugos klasė	I
Įvadinė įtampa	230 V AC
Tinklo dažnis	50 Hz
Vartojamoji galia	2000 W
Vartojamoji galia, jeigu įjungtas budėjimo režimas	≤ 0,5 W
Kabelio ilgis	2 m
Srauto slėgis	0,5–10 bar
Darbinė temperatūra	5–40 °C
Vandens temperatūros nustatymo sritis	34–40 °C
Vandens temperatūros gamyklinė nuostata	37 °C
Skaičiuojamasis vandens srautas	0,02 l/s
Skaičiuojamojo vandens srauto mažiausias srauto slėgis	0,5 bar
Apiplovimo trukmė	50 s
Didžiausia unitazo sėdynės apkrova	150 kg

**Savybės**

- Vanduo šildomas integruotu momentiniu vandens šildytuvu
- Analinis purkštukas su WhirlSpray apiplovimo technologija
- Išvažiuojantis purkštukas analiniam apiplovimui
- Purkštuko intensyvumą galima nustatyti 5 skirtingais lygiais
- Švytuoklinis purkštuvas (automatinis purškimo svirties judėjimas pirmyn ir atgal)
- Automatinis apiplovimo purkštuko nuplovimas šviežiu vandeniu prieš ir po naudojimo
- Automatinio nukalkinimo programa
- WC dangtis ir sėdynė su lėto nusileidimo funkcija SoftClosing
- WC puodų dangtis su švelnaus atidarymo funkcija
- Išorinė vandens tiekimo jungtis kairėje pusėje
- Elektros maitinimo kabelio jungtis iš galo, su galimybe prijungti iš kairės arba dešinės
- Maitinimo kabelį galima patrupinti
- Atitinka (DIN) EN 1717 / (DIN) EN 13077
- Suderinama su Geberit Home programėle
- Per "Geberit Home" programėlę nustatoma purkštuko vandens temperatūra
- Per "Geberit Home" programėlę išjungiamas momentinis vandens šildytuvai
- Per "Geberit Home" programėlę nustatoma purkštuko padėtis

**Tiekiamas komplektas**

- Armuota žarnelė 3/8" su prietaisine alkūne 1/2"
- Testinė apsauga nuo vandens taškimosi
- Tvirtinimai
- Specialus WC puodo dangčio ir keraminio WC puodų tvirtinimo komplektas
- Kalkių šalinimo priemonė 125 ml

Gaminio Nr. Spalva / paviršius

EUR/Vnt.

146.071.11.1 balta

1343,19

**Užsakyti papildomai**

- Vandens pajungimo komplektas

**Galima derinti su**

- Geberit ONE pakabinamo WC puodo rinkinys, uždara forma, TurboFlush, su WC puodo dangčiu → P. 69
- Geberit Selnova pastatomas WC puodas Premium, priglaudžiamas prie sienos, universalus nuotakas, uždara forma, Rimfree → P. 274
- Geberit Selnova pakabinamas WC puodas Premium, uždara forma, Rimfree → P. 268
- Geberit iCon pakabinamas WC puodas, uždara forma, Rimfree → P. 160
- Geberit iCon pastatomas WC puodas, priglaudžiamas prie sienos, uždara forma, Rimfree → P. 164
- Geberit Selnova pastatomas WC puodas keraminiam bakeliui WC puodui, nuotakas horizontalus, pusiau uždara forma, Rimfree → P. 277
- Geberit Selnova pakabinamas WC puodas Premium, pusiau uždara forma, Rimfree → P. 268
- Geberit Selnova pakabinamas WC puodas, paaukštintas modelis, uždara forma, Rimfree → P. 272
- Geberit Selnova pakabinamas WC puodas → P. 270
- Geberit Selnova pakabinamas WC puodas, Rimfree → P. 269
- Geberit Selnova pastatomas WC puodas išoriniam keraminiam bakeliui, nuotakas horizontalus, pusiau uždara forma → P. 278
- Geberit Selnova pastatomas WC puodas, priglaudžiamas prie sienos, nuotakas horizontalus, pusiau uždara forma → P. 275
- Geberit Selnova pastatomas WC puodas, priglaudžiamas prie sienos, universalus nuotakas, pusiau uždara forma, Rimfree → P. 274
- Geberit Selnova pastatomas WC puodas, vertikalus nuotakas, pusiau uždara forma, Rimfree → P. 273

**Priedai**

- Priedų apžvalga – Geberit potinkinių bakelių vandens tiekimo ir elektros jungtys → P. 425



- Šiam gaminiui pridedama Geberit AquaClean kalkių šalinimo priemonė. Šios medžiagos sudėtyje yra klasifikuotų pavojingųjų medžiagų. Pastabos ir priemonės saugiam darbui su pavojingosiomis medžiagomis nurodytos priede arba adresu [www.geberit.lt](http://www.geberit.lt).
- Vandens tiekimo jungties rinkinį pasirinkti pagal montavimo situaciją

## Geberit AquaClean 4000 rinkinys, WC puodų dangtis su apiplovimo funkcija, komplekte su pakabinamu WC puodu

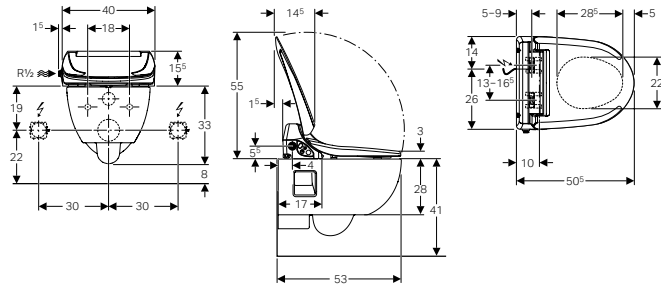

### Naudojimo tikslai

- Kasdieniniam higieniškam WC puodo naudojimui
- Analinės srities apiplovimui vandeniu

### Techniniai duomenys

Apsaugos laipsnis	IPX4
Apsaugos klasė	I
Įvadinė įtampa	230 V AC
Tinklo dažnis	50–60 Hz
Vartojamoji galia	800 W
Energijos taupymo modulio vartojamoji galia / įjungus šildymo sistemą	0,45/5,8 W
Kabelio ilgis	2 m
Srauto slėgis	0,5–10 bar
Darbinė temperatūra	10–40 °C
Vandens temperatūros gamyklinė nuostata	37 °C
Skaičiuojamasis vandens srautas	0,04 l/s
Skaičiuojamojo vandens srauto mažiausias srauto slėgis	0,5 bar
Apiplovimo trukmė	20 s
Didžiausia unitazo sėdynės apkrova	150 kg

### Savybės

- WC puodas be vidinio apvado
- Tiesioginio nuplovimo WC puodas su specialia nuo nešvarumų apsaugančia danga
- WC dangtis ir sėdynė su lėto nusileidimo funkcija SoftClosing
- Integruotas vidinis vandens šildytuvas
- Išvažiuojantis purkštukas analiniam apiplovimui
- Purkštuko intensyvumą galima nustatyti 5 skirtingais lygiais
- Automatinis apiplovimo purkštuko nuplovimas šviežiu vandeniu prieš ir po naudojimo
- Apiplovimo vandens srovė lėtai ir tolydžiai vėsta apiplovimo metu
- Galima nustatyti vandens šildytuvo darbo režimą (I.J. / IŠJ. / energijos taupymo režimas)
- Karštas vanduo pradedamas ruošti, kai užfiksuojamas vartotojas
- Automatinė paskutinio vartotojo nustatymų atmintis
- Išorinė vandens tiekimo jungtis kairėje pusėje
- Elektros maitinimo kabelio jungtis iš galo, su galimybe prijungti iš kairės arba dešinės
- Maitinimo kabelį galima patrupinti
- Atitinka (DIN) EN 1717 / (DIN) EN 13077

### Tiekiamas komplektas

- Vandens tiekimo pajungimo komplektas išorinei jungčiai kairėje, išoriniam bakeliui
- Testinė apsauga nuo vandens taškimosi
- Specialus WC puodo dangčio ir keraminio WC puodų tvirtinimo komplektas
- Tvirtinimai
- Pakabinamas keraminis WC puodas
- Vandens jungčių rinkinys, skirtas Sigma ir Omega potinkiniams bakeliams, 12 cm, montavimo aukštis 112 cm
- Prijungimo rinkinys WC puodams, Ø 90 mm
- Garso izoliacinės tarpinės komplektas

Gaminio Nr.	Spalva / paviršius	Kištuko tipas	EUR/Vnt.
146.135.11.1	balta	CEE 7/7	1274,13

### Priedai

- Priedų apžvalga – Geberit potinkinių bakelių vandens tiekimo ir elektros jungtys → P. 425

**Geberit AquaClean 4000 WC puodų dangtis su apiplovimo funkcija**

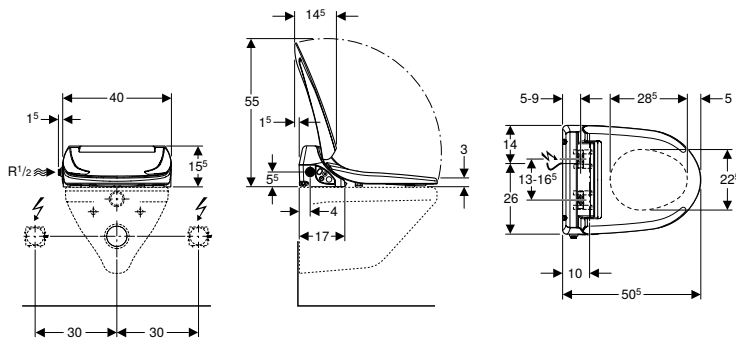

**Naudojimo tikslai**

- Kasdieniniam higieniškam WC puodo naudojimui
- Analinės srities apiplovimui vandeniu
- Suderinama su atskirais standartiniais WC puodais (WC puodo dangčio pakeitimui)

**Techniniai duomenys**

Apsaugos laipsnis	IPX4
Apsaugos klasė	I
Įvadinė įtampa	230 V AC
Tinklo dažnis	50–60 Hz
Vartojamoji galia	800 W
Energijos taupymo modulio vartojamoji galia / įjungus šildymo sistemą	0,45/5,8 W
Kabelio ilgis	2 m
Srauto slėgis	0,5–10 bar
Darbinė temperatūra	10–40 °C
Vandens temperatūros gamyklinė nuostata	37 °C
Skaičiuojamasis vandens srautas	0,04 l/s
Skaičiuojamojo vandens srauto mažiausias srauto slėgis	0,5 bar
Apiplovimo trukmė	20 s
Didžiausia unitazo sėdynės apkrova	150 kg

**Savybės**

- WC dangtis ir sėdynė su lėto nusileidimo funkcija SoftClosing
- Integruotas vidinis vandens šildytuvas
- Išvažiuojantis purkštukas analiniam apiplovimui
- Purkštuko intensyvumą galima nustatyti 5 skirtingais lygiais
- Automatinis apiplovimo purkštuko nuplovimas šviežiu vandeniu prieš ir po naudojimo
- Apiplovimo vandens srovė lėtai ir tolydžiai vėsta apiplovimo metu
- Galima nustatyti vandens šildytuvo darbo režimą (I.J. / IŠJ. / energijos taupymo režimas)
- Karštas vanduo pradedamas ruošti, kai užfiksuojamas vartotojas
- Automatinė paskutinio vartotojo nustatymų atmintis
- Išorinė vandens tiekimo jungtis kairėje pusėje
- Elektros maitinimo kabelio jungtis iš galo, su galimybe prijungti iš kairės arba dešinės
- Maitinimo kabelį galima patrupinti
- Atitinka (DIN) EN 1717 / (DIN) EN 13077

**Tiekiamas komplektas**

- Vandens tiekimo pajungimo komplektas išorinei jungčiai kairėje, išoriniam bakeliui
- Testinė apsauga nuo vandens taškimosi
- Specialus WC puodo dangčio ir keraminio WC puodų tvirtinimo komplektas
- Tvirtinimai

Gaminio Nr.	Spalva / paviršius	Kištuko tipas	EUR/Vnt.
146.130.11.2	balta	CEE 7/7	811,21

**Galima derinti su**

- Geberit Selnova pastatomas WC puodas keraminiam bakeliui WC puodui, nuotakas horizontalus, pusiau uždara forma, Rimfree → P. 277
- Geberit Selnova pakabinamas WC puodas Premium, pusiau uždara forma, Rimfree → P. 268
- Geberit Selnova pakabinamas WC puodas → P. 270
- Geberit Selnova pakabinamas WC puodas, Rimfree → P. 269
- Geberit Selnova pastatomas WC puodas išoriniam keraminiam bakeliui, nuotakas horizontalus, pusiau uždara forma → P. 278
- Geberit Selnova pastatomas WC puodas išoriniam keraminiam bakeliui, vertikalus nuotakas → P. 281
- Geberit Selnova pastatomas WC puodas išoriniam keraminiam bakeliui, nuotakas horizontalus → P. 280
- Geberit Selnova pastatomas WC puodas, priglaudžiamas prie sienos, nuotakas horizontalus, pusiau uždara forma → P. 275
- Geberit Selnova pastatomas WC puodas, priglaudžiamas prie sienos, universalus nuotakas, pusiau uždara forma, Rimfree → P. 274
- Geberit Selnova pastatomas WC puodas, vertikalus nuotakas, pusiau uždara forma, Rimfree → P. 273

**Priedai**

- Priedų apžvalga – Geberit potinkinių bakelių vandens tiekimo ir elektros jungtys → P. 425

## Dekoratyvinės plokštės

### WC puodų dangčiams su apiplovimo funkcija

#### Apdailos panelė Geberit AquaClean WC puodų dangčiams su apiplovimo funkcija

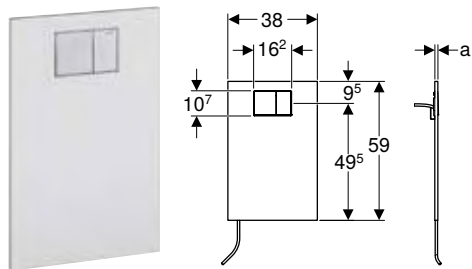

#### Naudojimo tikslai

- Geberit AquaClean 4000 WC puodų dangčių su apiplovimo funkcija prijungimui prie potinkinių bakelių
- Geberit AquaClean WC puodų dangčių su apiplovimo funkcija, prijungimui prie potinkinių bakelių
- Tinka prijungti Geberit AquaClean 5000 ir Geberit AquaClean 5000plus prie potinkinių bakelių
- Geberit AquaClean Tuma WC puodų dangčiams su apiplovimo funkcija prijungimu
- Sigma potinkiniams bakeliams 12 cm
- Twinline potinkiniams bakeliams, 12 cm (nuo 1997 pagaminimo metų arba nuo 1988 pagaminimo metų su įmontuotu pertvarkymo rinkiniu į dviejų kiekų nuleidimo įrangą)
- Potinkiniams bakeliams, kai negalima pragręžti būtinos skylės vandens tiekimo jungčiai (pvz., nuomojamame bute)
- Keraminėmis plytelėmis dengtiems paviršiams

#### Tiekiamas komplektas

- Viršutinis dangtelis
- Nuleidimo ir tvirtinimo svirtelės vandens nuleidimo mygtukui 4 vienetai
- Adapteris, plokščiai sandarinantis į radialiai sandarinantįjį
- Trišakė Y formos jungtis
- Armuota žarnelė
- Tvirtinimai

#### Savybės

- Papildomas rinkinys, kurį galima sumontuoti ir išmontuoti nepažeidžiant keraminių plytelių paviršiaus
- Apdailinis dangtelis su integruotu nuleidimo elementu dviejų kiekų nuleidimo funkcijai
- Nuleidimo mygtukas montuojamas lygiai su sienos paviršiumi
- Integruotas chromuotas matinis vandens nuleidimo mygtukas
- Paslėpta vandens tiekimo jungtis dengiamojoje plokštėje

Gaminio Nr.	Spalva / paviršius	Medžiaga	a [cm]	EUR/Vnt.
115.322.11.1	balta	Aukšto slėgio laminatas	1,5	443,72

#### Priedai

- Geberit pakeitimo rinkinys dviejų kiekų nuleidimo funkcijai, 110.800 tipo potinkiniam bakeliui













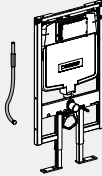
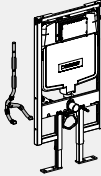
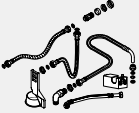

- Geberit AquaClean Tuma WC puodo dangčiams su apiplovimo funkcija su keraminiais unitazais, kurių ilgis didesnis nei 56 cm
- Geberit AquaClean Tuma WC puodo dangčiams su apiplovimo funkcija, papildomai užsakyti jungiamąją alkūnę su gaubiamąja veržle, gaminio Nr. 147.236.00.1

## Priedai

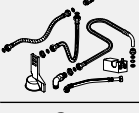
### Priedų apžvalga – Geberit potinkinių bakelių vandens tiekimo ir elektros jungtys

Grupė, Parengta: Gruodis 2022

			Sigma 12 cm iki 2013 kovo mėn.	Sigma 12 cm	Sigma 8 cm iki 2013 kovo mėn.	Sigma 8 cm iki 2015	
							
<b>Tinka Geberit AquaClean 4000</b>							
Vandens tiekimo jungties dalių rinkinys	240.396.00.1						
	240.635.00.1						
	242.553.00.1						
	249.801.00.1		✓	✓	✓	✓	
Armuota žarnelė	242.413.00.1				✓	✓	
Potinkinis lizdas sausajai ir masyviajai statybai	242.001.00.1		✓	✓	✓	✓	
Dekoratyvinė plokštė	115.322.11.1						
<b>Tinka Geberit AquaClean Tuma WC puodų dangčiams su apiplovimo funkcija</b>							
Vandens tiekimo jungties dalių rinkinys	240.396.00.1						
Armuota žarnelė	242.413.00.1				✓	✓	
Potinkinis lizdas sausajai ir masyviajai statybai	242.001.00.1		✓	✓	✓	✓	
Dekoratyvinė plokštė	115.322.11.1						

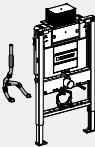
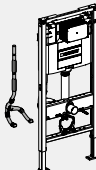
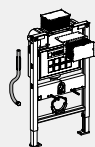
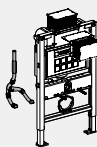
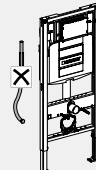
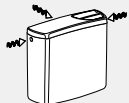
	Sigma 8 cm nuo 2016	Omega 12 cm		Kappa 15 cm iki 2013 kovo mėn.	Kappa 15 cm	Be apsauginio vamzdžio	Išorinis bakelis, vandens tiekimo jungtis kairėje / viduryje / dešinėje
		82 / 98 cm	112 cm				
							
							✓ <sup>1)</sup>
		✓		✓	✓		
						✓	
	✓		✓				
	✓	✓	✓	✓	✓	✓	
						✓	
							✓ <sup>1)</sup>
	✓	✓	✓	✓	✓	✓	
						✓	





Grupė, Parengta: Gruodis 2022

			Sigma 12 cm iki 2013 kovo mėn.	Sigma 12 cm	Sigma 8 cm iki 2013 kovo mėn.	Sigma 8 cm iki 2015	
<b>Tinka Geberit AquaClean Sela unitazams su apiplovimo funkcija, pakabinamas WC puodas</b>							
Vandens tiekimo jungties dalių rinkinys	147.020.00.1						
	240.635.00.1						
	249.801.00.1		✓		✓		
Armuota žarnelė	242.413.00.1				✓	✓	
<b>Tinka Geberit AquaClean Tuma WC puodams su apiplovimo funkcija, pakabinamas WC puodas</b>							
Vandens tiekimo jungties dalių rinkinys	147.020.00.1						
	249.801.00.1		✓		✓		
	240.635.00.1						
Armuota žarnelė	242.413.00.1				✓	✓	
<b>Tinka Geberit AquaClean Mera</b>							
Vandens tiekimo jungties dalių rinkinys	147.020.00.1						
Armuota žarnelė	242.413.00.1				✓	✓	

✓ Reikalinga

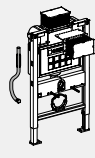
<sup>1)</sup> Vandens tiekimo jungtis viršuje dešinėje

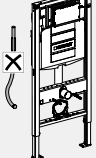
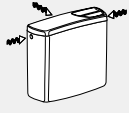
Sigma 8 cm nuo 2016	Omega 12 cm		Omega 12 cm	Kappa 15 cm iki 2013 kovo mėn.	Kappa 15 cm	Be apsauginio vamzdžio	Išorinis bakelis, vandens tiekimo jungtis kairėje / viduryje / dešinėje
	82 / 98 cm	112 cm					
	✓				✓		
			✓				
	✓				✓		
			✓				
	✓				✓		

## WC puodams su apiplovimo funkcija

### Vandens tiekimo jungties rinkinys 12 / 15 cm potinkiniams bakeliams; Geberit AquaClean WC puodams su apiplovimo funkcija

**Naudojimo tikslai**

- Tinka Geberit AquaClean Tuma WC puodams su apiplovimo funkcija prijungti prie Geberit potinkinių bakelių
- Tinka Geberit AquaClean Sela prijungti prie Geberit potinkinių bakelių
- Tinka Geberit AquaClean Mera prijungti prie Geberit potinkinių bakelių
- Skirta 12 cm Omega potinkiniams bakeliams, montavimo aukštis 82 / 98 cm
- Skirta Kappa potinkiniams bakeliams 15 cm
- Geberit potinkiniams bakeliams su iš anksto sumontuotu potinkiniu kanalu vandens tiekimo jungčiai
- Vandens tiekimo jungčiai, kuri iš anksto numatyta 5 cm į kairę pusę nuo potinkinio bakelio centrinės ašies ties nuleidimo vamzdeliu

**Tiekiamas komplektas**

- 2 armuotos žarnelės 3/8"
- Vandens tiekimo jungtis

Gaminio Nr.

EUR/Vnt.

147.020.00.1

90,58

## WC puodų dangčiams su apiplovimo funkcija

### Geberit vandens tiekimo jungties rinkinys išoriniams bakeliams su vandens tiekimo jungtimi dešinėje

**Naudojimo tikslai**

- Tinka prijungti Geberit AquaClean 4000 prie išorinių bakelių su vandens tiekimo jungtimi dešinėje
- Tinka prijungti Geberit AquaClean 5000 ir Geberit AquaClean 5000plus prie išorinių bakelių su vandens tiekimo jungtimi dešinėje
- Geberit AquaClean Tuma WC puodo dangčių su apiplovimo funkcija prijungimui prie išorinių bakelių su vandens tiekimo jungtimi dešinėje pusėje

**Tiekiamas komplektas**

- 4 armuotos žarnelės, R 3/8"
- Stovas
- Tvirtinimai

Gaminio Nr.

EUR/Vnt.

240.396.00.1

147,81



- Geberit AquaClean Tuma WC puodų dangčius su apiplovimo funkcija jungiant prie Geberit išorinių bakelių su vandens tiekimo linijos jungtimi dešinėje, reikia papildomai užsakyti gaminį Nr. 147.034.00.1

## Įprastinis Geberit vandens tiekimo jungties rinkinys Geberit AquaClean WC puodų dangčiams su apiplovimo funkcija



### Naudojimo tikslai

- Tinka standartinėms vandens jungtims kairėje pusėje
- Tinka prijungti Geberit AquaClean 4000
- Tinka prijungti Geberit AquaClean 5000 ir Geberit AquaClean 5000plus

### Tiekiamas komplektas

- Kampinis vožtuvas 1/2"
- Armuota žarnelė 3/8"

Gaminio Nr.

EUR/Vnt.

242.553.00.1

50,99

## WC puodų dangčiams ir WC puodams su apiplovimo funkcija

### Sieninė valdymo plokštė, skirta Geberit AquaClean

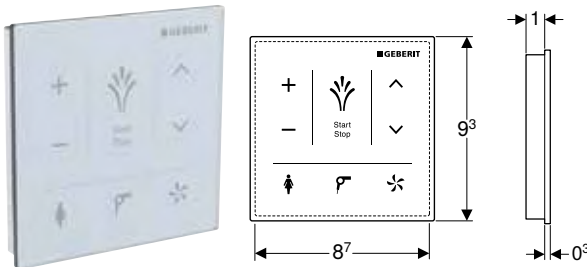

### Naudojimo tikslai

- Rankiniam belaidžiam WC puodų ir dangčių su apiplovimo funkcija valdymui
- Montuoti išorėje
- Tinka Geberit AquaClean Tuma Comfort
- Geberit AquaClean Mera WC puodams su apiplovimo funkcija

### Savybės

- Vartotojo funkcijų valdymui
- Paviršius iš stiklo
- Sujungiama per Bluetooth
- Maitinama baterija
- Įspėjimas, esant silpnai baterijai

### Techniniai duomenys

Baterijos tipas	CR2032 (3 V)
Kartu tiekiamos baterijos naudojimo trukmė	~ 2 metai
Apsaugos laipsnis	IPX4
Santykinė oro drėgmė	10–100 %
Darbinė temperatūra	5–40 °C

### Tiekiamas komplektas

- 3 ličio baterijos, CR 2032 tipas
- Tvirtinimai

Gaminio Nr.	Spalva / paviršius	B [cm]	H [cm]	EUR/Vnt.
147.038.SI.1	balta / stiklas	9,3	9,3	358,28
147.038.SJ.1	juoda / stiklas	9,3	9,3	358,28

## Geberit AquaClean Sela sieninis valdymo pultelis

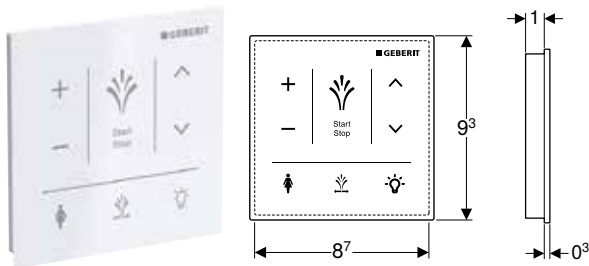

### Naudojimo tikslai

- Rankiniam belaidžiam WC puodų ir dangčių su apiplovimo funkcija valdymui
- Montuoti išorėje
- Skirta Geberit AquaClean Sela

### Techniniai duomenys

Baterijos tipas	CR2032 (3 V)
Kartu tiekiamos baterijos naudojimo trukmė	~ 2 metai
Apsaugos laipsnis	IPX4
Santykinė oro drėgmė	10–100 %
Darbinė temperatūra	5–40 °C

### Savybės

- Vartotojo funkcijų valdymui
- Paviršius iš stiklo
- Sujungiama per Bluetooth
- Maitinama baterija
- Įspėjimas, esant silpnai baterijai

### Tiekiamas komplektas

- 3 ličio baterijos, CR 2032 tipas
- Tvirtinimai

Gaminio Nr.	Spalva / paviršius	B [cm]	H [cm]	EUR/Vnt.
147.041.SI.1	balta / stiklas	9,3	9,3	357,36
147.041.SJ.1	juoda / stiklas	9,3	9,3	357,36

## Geberit AquaClean vandens tiekimo jungties rinkinys potinkiniams bakeliams 8 / 12 cm



### Naudojimo tikslai

- Potinkiniams bakeliams su iš anksto sumontuotu potinkiniu kanalu vandens tiekimo jungčiai
- Vandens tiekimo jungčiai iki 19,5 cm nuo centrinės bakelio ašies
- Tinka Geberit AquaClean 4000 prijungti prie Geberit Sigma potinkinių bakelių 12 cm
- Tinka Geberit AquaClean 4000 prijungti prie Geberit Sigma potinkinių bakelių, 8 cm
- Tinka Geberit AquaClean 4000 prijungti prie Geberit Omega potinkinių bakelių 12 cm, montavimo aukštis 112 cm
- Tinka Geberit AquaClean 4000 prijungti prie žmonėms su negalia pritaikytų Geberit Duofix montavimo elementų
- Tinka Geberit AquaClean WC puodams su apiplovimo funkcija prijungti prie Geberit Sigma potinkinių bakelių 12 cm
- Tinka Geberit AquaClean WC puodams su apiplovimo funkcija prijungti prie Geberit Sigma potinkinių bakelių, 8 cm
- Tinka Geberit AquaClean Sela WC puodams su apiplovimo funkcija prijungti prie Geberit Sigma potinkinių bakelių, 8 cm
- Tinka Geberit AquaClean Sela WC puodams su apiplovimo funkcija prijungti prie Geberit Sigma potinkinių bakelių 12 cm

### Tiekiamas komplektas

- Trišakė Y formos jungtis
- Kampinis vožtuvas 1/2"
- 2 armuotos žarnelės 3/8"
- Tvirtinimai

Gaminio Nr.	EUR/Vnt.
249.801.00.1	147,81

**Geberit AquaClean vandens tiekimo jungties rinkinys potinkiniams bakeliams 12 / 15 cm****Naudojimo tikslai**

- Potinkiniams bakeliams su iš anksto sumontuotu potinkiniu kanalu vandens tiekimo jungčiai
- Vandens tiekimo jungčiai iki 19,5 cm nuo centrinės bakelio ašies
- Tinka Geberit AquaClean 4000 prijungti prie Geberit Omega potinkinių bakelių 12 cm, montavimo aukštis 82 / 98 cm
- Tinka Geberit AquaClean 4000 prijungti prie Geberit Kappa potinkinių bakelių 15 cm
- Tinka Geberit AquaClean Tuma WC puodams su apiplovimo funkcija prijungti prie Geberit Kappa potinkinių bakelių 15 cm
- Tinka Geberit AquaClean Sela WC puodams su apiplovimo funkcija prijungti prie Geberit Kappa potinkinių bakelių 15 cm

**Tiekiamas komplektas**

- Kampinis vožtuvas 1/2"
- 3 armuotos žarnelės 3/8"
- Vandens tiekimo jungtis

Gaminio Nr.

EUR/Vnt.

240.635.00.1

151,63

**Trišakė Y formos jungtis, skirta Geberit AquaClean**

Gaminio Nr.

EUR/Vnt.

241.900.00.1

22,97

**Geberit AquaClean trišakis su išoriniu sriegiu, blizgus chromuotas****Naudojimo tikslai**

- Geberit AquaClean WC puodų dangčiams su apiplovimo funkcija
- Geberit AquaClean WC puodams su apiplovimo funkcija
- Geberit potinkiniams bakeliams su valdymo funkcija iš priekio (iki 2002 pagaminimo metų)
- Tinka Balena 6000

**Savybės**

- 2 x 3/8" išorinis sriegis, 1 x 3/8" srieginė jungtis

Gaminio Nr.

EUR/Vnt.

240.003.00.1

49,98

## Geberit elektros prijungimo dėžutė



### Naudojimo tikslai

- Skirtas "Geberit AquaClean Tuma" WC puodui su apiplovimo funkcija ir Geberit DuoFresh moduliui prijungti
- Geberit AquaClean Sela WC puodams su apiplovimo funkcija prijungti per fiksuotas jungtis
- Geberit AquaClean Tuma WC puodams su apiplovimo funkcija kartu su Geberit vandens nuleidimo mygtukas Sigma10 ir Sigma80 prijungti
- Geberit Monolith Plus sanitariniams moduliams prijungti fiksuotą jungtimi
- Geberit Monolith Plus sanitariniams moduliams kartu su Geberit AquaClean Mera / Sela / Tuma unitazais su apiplovimo funkcija prijungti per fiksuotą jungtį
- Kvapų ištraukimo įrenginiui prijungti

### Techniniai duomenys

Apsaugos laipsnis	IP66
-------------------	------

### Savybės

- Dangtelis pritvirtintas varžtais

### Tiekiamas komplektas

- 3 kabelio įvorės
- 3 jungiamieji gnybtai
- 2 lipniosios juostos

Gaminio Nr.

EUR/Vnt.

242.837.00.1

68,64

## Eksploatacinės medžiagos

### Geberit AquaClean valiklis



### Naudojimo tikslai

- Geberit AquaClean WC puodams su apiplovimo funkcija valymui

### Tiekiamas komplektas

- Valiklis, 500 ml

### Savybės

- Talpa 500 ml
- Naudojamas iš karto ir neskiestas
- Nekenksmingas aplinkai
- Dermatologiškai patikrinta

Gaminio Nr.

EUR/Vnt.

242.546.00.1

14,77



- Šios medžiagos sudėtyje yra klasifikuotų pavojingųjų medžiagų. Pastabos ir priemonės saugiam darbui su pavojingosiomis medžiagomis nurodytos priede arba adresu [www.geberit.lt](http://www.geberit.lt).

### Geberit AquaClean valymo rinkinys



### Naudojimo tikslai

- Geberit AquaClean WC puodams su apiplovimo funkcija valymui

### Savybės

- Naudojamas iš karto ir neskiestas
- Nekenksmingas aplinkai
- Dermatologiškai patikrinta

### Tiekiamas komplektas

- Valiklis, 500 ml
- Šluostė

Gaminio Nr.

EUR/Vnt.

242.547.00.1

22,79



- Šiam gaminiui pridedama Geberit AquaClean valymo priemonė. Šios medžiagos sudėtyje yra klasifikuotų pavojingųjų medžiagų. Pastabos ir priemonės saugiam darbui su pavojingosiomis medžiagomis nurodytos priede arba adresu [www.geberit.lt](http://www.geberit.lt).

### 3 tipo Geberit keraminis porėtasis filtras



#### Naudojimo tikslai

- Kvapams neutralizuoti
- Tinka Geberit AquaClean Tuma Comfort
- Tinka Geberit AquaClean Mera
- Geberit Monolith Plus sanitariniams moduliams

#### Savybės

- Filto eksploataavimo trukmė – 1 metai

Gaminio Nr.

EUR/Vnt.

242.999.00.1

85,22

### Aktyvios anglies filtrų rinkinys, Geberit AquaClean WC puodų dangčiams su apiplovimo funkcija



#### Naudojimo tikslai

- Kvapams neutralizuoti
- Tinka Geberit AquaClean 5000
- Tinka Geberit AquaClean 5000plus
- Tinka Balena 6000

#### Tiekiamas komplektas

- Komplektas iš 2 vnt.

#### Savybės

- Filto eksploataavimo trukmė – 1 metai

Gaminio Nr.

EUR/Vnt.

240.116.00.1

60,45

### Aktyvuotos anglies filtras Geberit AquaClean 8000plus WC puodams su apiplovimo funkcija



#### Naudojimo tikslai

- Kvapams neutralizuoti
- Tinka Geberit AquaClean 8000plus
- Tinka Balena 8000

#### Tiekiamas komplektas

- Aktyvios anglies filtras

#### Savybės

- Filto eksploataavimo trukmė – 1 metai

Gaminio Nr.

EUR/Vnt.

250.022.00.1

53,16



## Geberit AquaClean 8000plus purkštukų valiklis



### Naudojimo tikslai

- Tinka Geberit AquaClean 8000plus
- Tinka Balena 8000

### Savybės

- Talpa 400 ml
- Skirta naudoti maždaug 650 kartų
- Dermatologiškai patikrinta

### Tiekiamas komplektas

- Purkštukų valiklis 400 ml

Gaminio Nr.

EUR/Vnt.

242.545.00.1

25,01



- Šios medžiagos sudėtyje yra klasifikuotų pavojingųjų medžiagų. Pastabos ir priemonės saugiam darbui su pavojingosiomis medžiagomis nurodytos priede arba adresu [www.geberit.lt](http://www.geberit.lt).





# Geberit Monolith

<b>Sanitariniai moduliai WC puodams .....</b>	<b>438</b>
Pakabinamiems WC puodams .....	438
Pastatomiems WC puodams .....	450
Priedai .....	459
Eksploatacinės medžiagos .....	463
<b>Sanitariniai moduliai, skirti bidė .....</b>	<b>464</b>
Pakabinamoms ir pastatomoms bidė .....	464

# Sanitariniai moduliai WC puodams

## Pakabinamiems WC puodams

### Geberit Monolith sanitarinis modulis pakabinamam WC puodui, 101 cm, priekinė apdaila iš stiklo

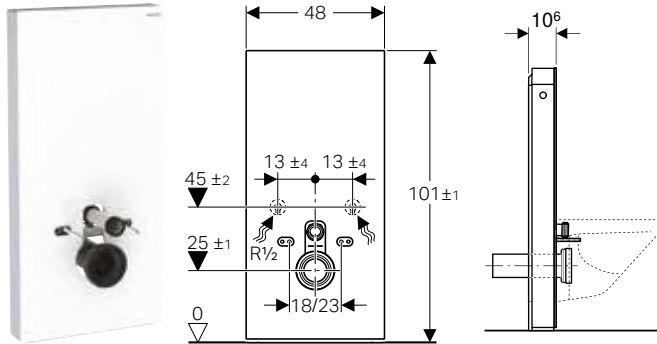

#### Naudojimo tikslai

- Rekonstrukcijai ir naujai statybai
- Sieninėms nuotekų jungtims, kai nuotekų aukštis > 23 cm
- Žemai kabantiems išoriniams bakeliams pakeisti
- Pakabinamiems WC puodams su išoriniu keraminiu bakeliu
- Geberit AquaClean WC puodams su apilovimo funkcija
- Geberit AquaClean išmaniesiems dangčiams prijungti, su priedais
- Tinka montuoti ant įrengtų grindų
- Montuoti prie mūro sienų
- Suderinti skirtingame aukštyje esančias nuotekų jungtis su ekscentrine mova, pakabinamiems WC puodams

#### Techniniai duomenys

Srauto slėgis	0,1–10 bar
Didžiausia vandens temperatūra	25 °C
Nuleidžiamo vandens kiekio gamyklinė nuostata	6 ir 3 l
Didelio nuleidžiamo vandens kiekio nustatymo sritis	4,5 / 6 l
Mažas nuleidžiamo vandens kiekis	3 l

#### Savybės

- Dviejų kiekių nuleidimo funkcija
- Galima reguliuoti statybinius nuokrypius
- Aukštis reguliuojamas iki 7 cm
- WC puodų montavimo varžtų aukštis 35 ± 1 cm
- Bakelis su izoliacija nuo kondensato kaupimosi
- Šoninė apdaila iš šveisto aliuminio
- Tiesiogiai montuojamas
- Galima nustatyti nuleidžiamo vandens kiekį
- Vandens tiekimo jungtis apačioje
- Vandens tiekimo jungtis viršuje galima su priedais

#### Tiekiamas komplektas

- Vandens tiekimo jungties dalių rinkinys su 2 kampiniais vožtuvais 1/2"
- Nuleidimo vandens alkūnės prailginimas 160 mm
- Tarpinė iš EPDM, ø 44 / 55 mm
- Jungtis iš PE-HD, ø 90 mm
- Pereinamoji mova iš PE-HD, ø 90 / 110 mm
- 2 smeigės M12
- Garso izoliacinės tarpinės komplektas
- Dengiamoji plokštė
- Tvirtinimo elementai mūro sienai
- Tvirtinimai

Gaminio Nr.	Spalva / paviršius	EUR/Vnt.
131.021.JK.5	Priekinė apdaila: stiklas lavos spalvos Šoninė apdaila: aliuminis juodo chromo spalvos	1226,86
131.021.JL.5	Priekinė apdaila: stiklas smėlio pilkas Šoninė apdaila: aliuminis	1226,86
131.021.SI.5	Priekinė apdaila: stiklas baltas Šoninė apdaila: aliuminis	1226,86
131.021.SJ.6	Priekinė apdaila: stiklas juodas Šoninė apdaila: aliuminis juodo chromo spalvos	1226,86

#### Priedai

- Geberit ekscentrinis nuotekų jungties rinkinys pakabinamam WC puodui, 3 cm krypties pokytis → P. 460
- Geberit ekscentrinis nuotekų jungties rinkinys pakabinamam WC puodui, 5 cm krypties pokytis
- Geberit ekscentrinis nuotekų jungties rinkinys pakabinamam WC puodui, 7 cm krypties pokytis → P. 460
- Fiksavimo varžtų iš aliuminio rinkinys, skirtas Geberit Monolith šoninei apdailai → P. 461
- Pritaikymo rinkinys, skirtas Geberit AquaClean WC puodų dangčiams su apilovimo funkcija → P. 462

## Geberit Monolith sanitarinis modulis pakabinamam WC puodui, 101 cm, priekinė apdaila iš keramikos

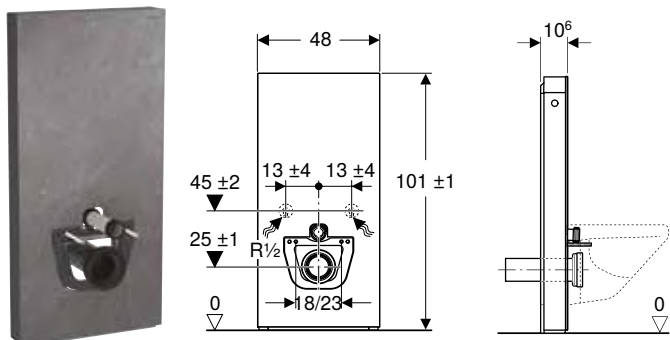

### Naudojimo tikslai

- Rekonstrukcijai ir naujai statybai
- Sieninėms nuotekų jungtims, kai nuotekų aukštis > 23 cm
- Žemai kabantiems išoriniams bakeliams pakeisti
- Pakabinamiems WC puodams su išoriniu keraminiu bakeliu
- Geberit AquaClean WC puodams su apiplovimo funkcija
- Geberit AquaClean išmaniesiems dangčiams prijungti, su priedais
- Tinka montuoti ant įrengtų grindų
- Montuoti prie mūro sienų
- Suderinti skirtingame aukštyje esančias nuotekų jungtis su ekscentrine mova, pakabinamiems WC puodams

### Techniniai duomenys

Srauto slėgis	0,1–10 bar
Didžiausia vandens temperatūra	25 °C
Nuleidžiamo vandens kiekio gamyklinė nuostata	6 ir 3 l
Didelio nuleidžiamo vandens kiekio nustatymo sritis	4,5 / 6 l
Mažas nuleidžiamo vandens kiekis	3 l

### Savybės

- Dviejų kiekių nuleidimo funkcija
- Galima reguliuoti statybinius nuokrypius
- Aukštis reguliuojamas iki 7 cm
- WC puodų montavimo varžtų aukštis 35 ± 1 mm
- Bakelis su izoliacija nuo kondensato kaupimosi
- Šoninė apdaila iš šveisto aliuminio
- Tiesiogiai montuojamas
- Galima nustatyti nuleidžiamo vandens kiekį
- Vandens tiekimo jungtis apačioje
- Vandens tiekimo jungtis viršuje galima su priedais

### Tiekiamas komplektas

- Vandens tiekimo jungties dalių rinkinys su 2 kampiniais vožtuvais 1/2"
- Nuleidimo vandens alkūnės prailginimas 160 mm
- Tarpinė iš EPDM, Ø 44 / 55 mm
- Jungtis iš PE-HD, Ø 90 mm
- Pereinamoji mova iš PE-HD, Ø 90 / 110 mm
- 2 smeigės M12
- Dengiamoji plokštė
- Atraminis rėmas
- Tvirtinimo elementai mūro sienai
- Tvirtinimai

Gaminio Nr.	Spalva / paviršius	EUR/Vnt.
131.021.00.5	Priekinė apdaila: skalūno imitacijos keramika Šoninė apdaila: aliuminis juodo chromo spalvos	1379,29
131.021.JV.5	Priekinė apdaila: betono imitacijos keramika Šoninė apdaila: aliuminis	1379,29

### Galima derinti su

- Geberit AquaClean Mera Comfort, WC puodas su apiplovimo funkcija, pakabinamas WC puodas → P. 410
- Geberit AquaClean Mera Classic WC puodas su apiplovimo funkcija, pakabinamas WC puodas → P. 411
- Geberit AquaClean Sela WC puodas su apiplovimo funkcija, pakabinamas WC puodas → P. 412
- Geberit AquaClean Tuma Comfort WC puodas su apiplovimo funkcija, pakabinamas WC puodas → P. 413
- Geberit AquaClean Tuma Classic WC puodas su apiplovimo funkcija, pakabinamas WC puodas → P. 414
- Geberit iCon pakabinamas WC puodas, uždara forma, Rimfree → P. 160
- Geberit iCon pakabinamo WC puodo rinkinys, uždara forma, Rimfree, su WC puodo dangčiu → P. 161
- Geberit Selnova pakabinamas WC puodas Premium, pusiau uždara forma, Rimfree → P. 268

### Priedai

- Geberit ekscentrinis nuotekų jungties rinkinys pakabinamam WC puodui, 3 cm krypties pokytis → P. 460
- Geberit ekscentrinis nuotekų jungties rinkinys pakabinamam WC puodui, 5 cm krypties pokytis
- Geberit ekscentrinis nuotekų jungties rinkinys pakabinamam WC puodui, 7 cm krypties pokytis → P. 460
- Fiksavimo varžtų iš aliuminio rinkinys, skirtas Geberit Monolith šoninei apdailai → P. 461
- Pritaikymo rinkinys, skirtas Geberit AquaClean WC puodų dangčiams su apiplovimo funkcija → P. 462



- Natūralūs produktai gali skirtis spalva ir struktūra
- Sanitariniams moduliams su skalūno (.00) arba betono (.JV) imitacija galioja tik naudojimas, kuris yra nurodytas "Galima derinti su".

## Naujiena

### Geberit Monolith Plus sanitarinis modulis pakabinamam WC puodui, 101 cm, priekinė apdaila iš stiklo

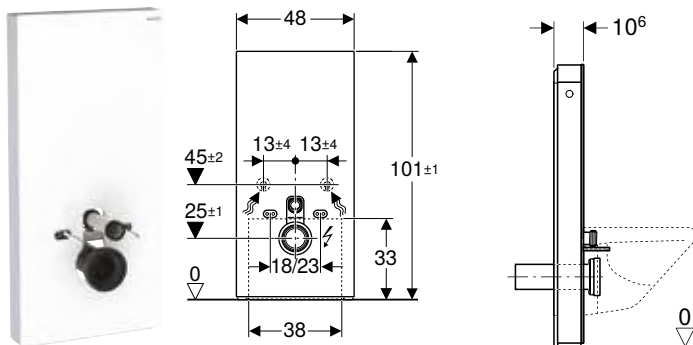

#### Naudojimo tikslai

- Rekonstrukcijai ir naujai statybai
- Sieninėms nuotekų jungtims, kai nuotekų aukštis > 23 cm
- Žemai kabantiems išoriniams bakeliams pakeisti
- Pakabinamiems WC puodams su išoriniu keraminiu bakeliu
- Geberit AquaClean WC puodams su apiplovimo funkcija
- Geberit AquaClean išmaniesiems dangčiams prijungti, su priedais
- Tinka montuoti ant įrengtų grindų
- Montuoti prie mūro sienų
- Suderinti skirtingame aukštyje esančias nuotekų jungtis su ekscentrine mova, pakabinamiems WC puodams

#### Techniniai duomenys

Apsaugos laipsnis	IPX4
Apsaugos klasė	I
Įvadinė įtampa	100–240 V AC
Tinklo dažnis	50–60 Hz
Darbinė įtampa	12 V DC
Vartojamoji galia	15 W
Vartojamoji galia, jeigu įjungtas budėjimo režimas	≤ 0,5 W
Srauto slėgis	0,1–10 bar
Didžiausia vandens temperatūra	25 °C
Nuleidžiamo vandens kiekio gamyklinė nuostata	6 ir 3 l
Didelio nuleidžiamo vandens kiekio nustatymo sritis	4–6 l
Mažas nuleidžiamo vandens kiekis	3 l
Šviesos spalva	2200–4000 K

#### Savybės

- Dviejų kiekių nuleidimo funkcija
- „Soft-Touch“ mygtukai plovimo paleidimui
- Nustatymus galima keisti tik naudojant Geberit Home programėlę
- Nustatomas vartotojo fiksavimo atstumas
- Vidinė blogų kvapų ištraukimo ir filtravimo funkcija
- Blogų kvapų ištraukimo funkcija aktyvuojama automatiškai atsėdus ant WC puodo arba nuotoliniu pulteliu
- Kvapų neutralizavimo keraminį porėtąjį filtrą galima pakeisti be įrankių
- Galima nustatyti vandens nuleidimo intervalus
- Su ComfortLight
- Tolydžiai iki dienos šviesos reguliuojamas orientacinio apšvietimo intensyvumas
- Be pakopų reguliuojama šviesos spalva nuo šilto balto tono iki šalto balto tono
- Su DALI suderinama valdymo sistema
- Maitinama žema įtampa, saugu naudotis
- Prie elektros tinklo prijungiama su trigysliu lanksčiu laidu su apsauginiu šarvu
- Vandens tiekimo jungtis apačioje
- Vandens tiekimo jungtis viršuje galima su priedais
- Galima reguliuoti statybinius nuokrypius
- Aukštis reguliuojamas iki 7 cm
- WC puodų montavimo varžtų aukštis 35 ± 1 cm
- Bakelis su izoliacija nuo kondensato kaupimosi
- Šoninė apdaila iš šveisto aliuminio
- Tiesiogiai montuojamas

#### Tiekiamas komplektas

- Vandens tiekimo jungties dalių rinkinys su 2 kampiniais vožtuvais 1/2"
- Nuleidimo vandens alkūnės prailginimas 160 mm
- Tarpinė iš EPDM, Ø 44 / 55 mm
- Jungtis iš PE-HD, Ø 90 mm
- Pereinamoji mova iš PE-HD, Ø 90 / 110 mm
- 2 smeigės M12
- Garso izoliacinės tarpinės komplektas
- Srieginė elektros maitinimo jungtis
- Maitinimo transformatorius
- Tvirtinimai
- Dengiamoji plokštė
- Tvirtinimo elementai mūro sienai

Gaminio Nr.	Spalva / paviršius	EUR/Vnt.
131.221.JK.7	Priekinė apdaila: stiklas lavos spalvos Šoninė apdaila: aliuminis juodo chromo spalvos	2276,99
131.221.JL.7	Priekinė apdaila: stiklas smėlio pilkas Šoninė apdaila: aliuminis	2276,99
131.221.SI.7	Priekinė apdaila: stiklas baltas Šoninė apdaila: aliuminis	2276,99
131.221.SJ.7	Priekinė apdaila: stiklas juodas Šoninė apdaila: aliuminis juodo chromo spalvos	2276,99

Tiekama nuo Balandis 2023

#### Priedai

- Geberit ekscentrinis nuotekų jungties rinkinys pakabinamam WC puodui, 3 cm krypties pokytis → P. 460
- Geberit ekscentrinis nuotekų jungties rinkinys pakabinamam WC puodui, 5 cm krypties pokytis
- Geberit ekscentrinis nuotekų jungties rinkinys pakabinamam WC puodui, 7 cm krypties pokytis → P. 460
- Pritaikymo rinkinys, skirtas Geberit AquaClean WC puodų dangčiams su apiplovimo funkcija → P. 462
- Geberit elektros prijungimo dėžutė → P. 432
- Sąsajos modulis 12 V, skirtas Geberit AquaClean Mera / Sela



- Gaminio Nr. pakaitalas 131.221.SI.5, 131.221.SJ.6, 131.221.JK.5, 131.221.JL.5



## Naujiena

### Geberit Monolith Plus sanitarinis modulis pakabinamam WC puodui, 101 cm, priekinė apdaila iš keramikos

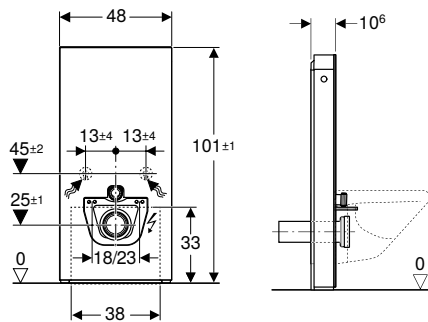

#### Naudojimo tikslai

- Rekonstrukcijai ir naujai statybai
- Sieninėms nuotekų jungtims, kai nuotekų aukštis > 23 cm
- Žemai kabantiems išoriniams bakeliams pakeisti
- Pakabinamiems WC puodams su išoriniu keraminiu bakeliu
- Geberit AquaClean WC puodams su apiplovimo funkcija
- Geberit AquaClean išmaniesiems dangčiams prijungti, su priedais
- Tinka montuoti ant įrengtų grindų
- Montuoti prie mūro sienų
- Suderinti skirtingame aukštyje esančias nuotekų jungtis su ekscentrine mova, pakabinamiems WC puodams

#### Techniniai duomenys

Apsaugos laipsnis	IPX4
Apsaugos klasė	I
Įvadinė įtampa	100–240 V AC
Tinklo dažnis	50–60 Hz
Darbinė įtampa	12 V DC
Vartojamoji galia	15 W
Vartojamoji galia, jeigu įjungtas budėjimo režimas	≤ 0,5 W
Srauto slėgis	0,1–10 bar
Didžiausia vandens temperatūra	25 °C
Nuleidžiamo vandens kiekio gamyklinė nuostata	6 ir 3 l
Didelio nuleidžiamo vandens kiekio nustatymo sritis	4–6 l
Mažas nuleidžiamo vandens kiekis	3 l
Šviesos spalva	2200–4000 K

#### Savybės

- Dviejų kiekių nuleidimo funkcija
- „Soft-Touch“ mygtukai plovimo paleidimui
- Nustatymus galima keisti tik naudojant Geberit Home programėlę
- Nustatomas vartotojo fiksavimo atstumas
- Vidinė blogų kvapų ištraukimo ir filtravimo funkcija
- Blogų kvapų ištraukimo funkcija aktyvuojama automatiškai atsėdus ant WC puodo arba nuotoliniu pulteliu
- Kvapų neutralizavimo keraminį porėtąjį filtrą galima pakeisti be įrankių
- Galima nustatyti vandens nuleidimo intervalus
- Su ComfortLight
- Tolydžiai iki dienos šviesos reguliuojamas orientacinio apšvietimo intensyvumas
- Be pakopų reguliuojama šviesos spalva nuo šilto balto tono iki šalto balto tono
- Su DALI suderinama valdymo sistema
- Maitinama žema įtampa, saugu naudotis
- Prie elektros tinklo prijungiama su trigysliu lanksčiu laidu su apsauginiu šarvu
- Vandens tiekimo jungtis apačioje
- Vandens tiekimo jungtis viršuje galima su priedais
- Galima reguliuoti statybinius nuokrypius
- Aukštis reguliuojamas iki 7 cm
- WC puodų montavimo varžtų aukštis 35 ± 1 cm
- Bakelis su izoliacija nuo kondensato kaupimosi
- Šoninė apdaila iš šveisto aliuminio
- Tiesiogiai montuojamas

#### Tiekiamas komplektas

- Vandens tiekimo jungties dalių rinkinys su 2 kampiniais vožtuvais 1/2"
- Nuleidimo vandens alkūnės prailginimas 160 mm
- Tarpinė iš EPDM, Ø 44 / 55 mm
- Jungtis iš PE-HD, Ø 90 mm
- Pereinamoji mova iš PE-HD, Ø 90 / 110 mm
- 2 smeigės M12
- Srieginė elektros maitinimo jungtis
- Maitinimo transformatorius
- Atraminis rėmas
- Tvirtinimai
- Dengiamoji plokštė
- Tvirtinimo elementai mūro sienai

Gaminio Nr.	Spalva / paviršius	EUR/Vnt.
131.221.00.7	Priekinė apdaila: skalūno imitacijos keramika Šoninė apdaila: aliuminis juodo chromo spalvos	2436,28
131.221.JV.7	Priekinė apdaila: betono imitacijos keramika Šoninė apdaila: aliuminis	2436,28

Tiekama nuo Balandis 2023

#### Galima derinti su

- Geberit AquaClean Mera Comfort, WC puodas su apiplovimo funkcija, pakabinamas WC puodas → P. 410
- Geberit AquaClean Mera Classic WC puodas su apiplovimo funkcija, pakabinamas WC puodas → P. 411
- Geberit AquaClean Sela WC puodas su apiplovimo funkcija, pakabinamas WC puodas → P. 412
- Geberit AquaClean Tuma Comfort WC puodas su apiplovimo funkcija, pakabinamas WC puodas → P. 413
- Geberit AquaClean Tuma Classic WC puodas su apiplovimo funkcija, pakabinamas WC puodas → P. 414
- Geberit iCon pakabinamas WC puodas, uždara forma, Rimfree → P. 160
- Geberit iCon pakabinamo WC puodo rinkinys, uždara forma, Rimfree, su WC puodo dangčiu → P. 161
- Geberit Selnova pakabinamas WC puodas Premium, pusiau uždara forma, Rimfree → P. 268

#### Priedai

- Geberit ekscentrinis nuotekų jungties rinkinys pakabinamam WC puodui, 3 cm krypties pokytis → P. 460
- Geberit ekscentrinis nuotekų jungties rinkinys pakabinamam WC puodui, 5 cm krypties pokytis
- Geberit ekscentrinis nuotekų jungties rinkinys pakabinamam WC puodui, 7 cm krypties pokytis → P. 460
- Pritaikymo rinkinys, skirtas Geberit AquaClean WC puodų dangčiams su apiplovimo funkcija → P. 462
- Geberit elektros prijungimo dėžutė → P. 432
- Sąsajos modulis 12 V, skirtas Geberit AquaClean Mera / Sela



- Natūralūs produktai gali skirtis spalva ir struktūra
- Sanitariniams moduliams su skalūno (.00) arba betono (.JV) imitacija gali būti tik naudojimas, kuris yra nurodytas "Galima derinti su".
- Gaminio Nr. pakaitalas 131.221.JV.5, 131.221.00.5

## Geberit Monolith sanitarinis modulis pakabinamam WC puodui, 114 cm, priekinė apdaila iš stiklo

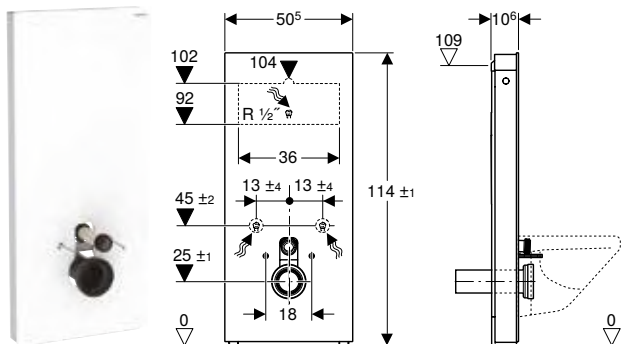

### Naudojimo tikslai

- Rekonstrukcijai ir naujai statybai
- Sieninėms nuotekų jungtims, kai nuotekų aukštis > 23 cm
- Žemai kabantiems išoriniams bakeliams pakeisti
- Vidutiniame aukštyje kabantiems išoriniams bakeliams pakeisti
- Pakabinamiems WC puodams su išoriniu keraminiu bakeliu
- Pakabinamų WC puodų su išoriniu nuleidimo mechanizmu pakeitimui
- Pakabinamiems WC puodams su potinkiniu bakeliu ir maksimaliu techninės priežiūros angos aukščiu < 109 cm pakeisti
- Geberit AquaClean WC puodams su apiplovimo funkcija
- Geberit AquaClean išmaniesiems dangčiams prijungti, su priedais
- Tinka montuoti ant įrengtų grindų
- Montuoti prie mūro sienų
- Suderinti skirtingame aukštyje esančias nuotekų jungtis su ekscentrine mova, pakabinamiems WC puodams

### Techniniai duomenys

Srauto slėgis	0,1–10 bar
Didžiausia vandens temperatūra	25 °C
Nuleidžiamo vandens kiekio gamyklinė nuostata	6 ir 3 l
Didelio nuleidžiamo vandens kiekio nustatymo sritis	4,5 / 6 l
Mažas nuleidžiamo vandens kiekis	3 l
Skaičiuojamasis vandens srautas	0,11 l/s
Skaičiuojamojo vandens srauto mažiausias srauto slėgis	0,5 bar

### Savybės

- Dviejų kiekių nuleidimo funkcija
- Galima reguliuoti statybinius nuokrypius
- Aukštis reguliuojamas iki 7 cm
- WC puodų montavimo varžtų aukštis 35 ± 1 cm
- Bakelis su izoliacija nuo kondensato kaupimosi
- Šoninė apdaila iš šveisto aliuminio
- Tiesiogiai montuojamas
- Galima nustatyti nuleidžiamo vandens kiekį
- Vandens tiekimo jungtis iš galo, centre
- Vandens tiekimo jungtis viršuje galima su priedais
- Vandens tiekimo jungtis apačioje

### Tiekiamas komplektas

- Vandens tiekimo jungties dalių rinkinys su 2 kampiniais vožtuvais 1/2"
- Nuleidimo vandens alkūnės prailginimas 160 mm
- Tarpinė iš EPDM, Ø 44 / 55 mm
- Jungtis iš PE-HD, Ø 90 mm
- Pereinamoji mova iš PE-HD, Ø 90 / 110 mm
- 2 smeigės M12
- Garso izoliacinės tarpinės komplektas
- Dengiamoji plokštė
- Tvirtinimo elementai mūro sienai
- Tvirtinimai
- Tvirtinimo elementai potinkiniams bakeliams montuoti

Gaminio Nr.	Spalva / paviršius	EUR/Vnt.
131.031.JK.5	Priekinė apdaila: stiklas lavos spalvos Šoninė apdaila: aliuminis juodo chromo spalvos	1509,36
131.031.JL.5	Priekinė apdaila: stiklas smėlio pilkas Šoninė apdaila: aliuminis	1509,36
131.031.SI.5	Priekinė apdaila: stiklas baltas Šoninė apdaila: aliuminis	1509,36
131.031.SJ.6	Priekinė apdaila: stiklas juodas Šoninė apdaila: aliuminis juodo chromo spalvos	1509,36

### Priedai

- Geberit ekscentrinis nuotekų jungties rinkinys pakabinamam WC puodui, 3 cm krypties pokytis → P. 460
- Geberit ekscentrinis nuotekų jungties rinkinys pakabinamam WC puodui, 5 cm krypties pokytis
- Geberit ekscentrinis nuotekų jungties rinkinys pakabinamam WC puodui, 7 cm krypties pokytis → P. 460
- Fiksavimo varžtų iš aliuminio rinkinys, skirtas Geberit Monolith šoninei apdailai → P. 461
- Pritaikymo rinkinys, skirtas Geberit AquaClean WC puodų dangčiams su apiplovimo funkcija → P. 462

## Geberit Monolith sanitarinis modulis pakabinamam WC puodui, 114 cm, priekinė apdaila iš keramikos

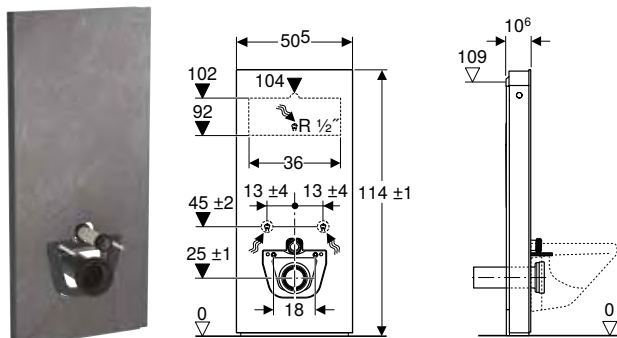

### Naudojimo tikslai

- Rekonstrukcijai ir naujai statybai
- Sieninėms nuotekų jungtims, kai nuotekų aukštis > 23 cm
- Žemai kabantiems išoriniams bakeliams pakeisti
- Vidutiniame aukštyje kabantiems išoriniams bakeliams pakeisti
- Pakabinamiems WC puodams su išoriniu keraminiu bakeliu
- Pakabinamų WC puodų su išoriniu nuleidimo mechanizmu pakeitimui
- Pakabinamiems WC puodams su potinkiniu bakeliu ir maksimaliu techninės priežiūros angos aukščiu <109 cm pakeisti
- Geberit AquaClean WC puodams su apiplovimo funkcija
- Geberit AquaClean išmaniesiems dangčiams prijungti, su priedais
- Tinka montuoti ant įrengtų grindų
- Montuoti prie mūro sienų
- Suderinti skirtingame aukštyje esančias nuotekų jungtis su ekscentrine mova, pakabinamiems WC puodams

### Techniniai duomenys

Srauto slėgis	0,1–10 bar
Didžiausia vandens temperatūra	25 °C
Nuleidžiamo vandens kiekio gamyklinė nuostata	6 ir 3 l
Didelio nuleidžiamo vandens kiekio nustatymo sritis	4,5 / 6 l
Mažas nuleidžiamo vandens kiekis	3 l
Skaičiuojamasis vandens srautas	0,11 l/s
Skaičiuojamojo vandens srauto mažiausias srauto slėgis	0,5 bar

### Savybės

- Dviejų kiekių nuleidimo funkcija
- Galima reguliuoti statybinius nuokrypius
- Aukštis reguliuojamas iki 7 cm
- WC puodų montavimo varžtų aukštis 35 ± 1 cm
- Bakelis su izoliacija nuo kondensato kaupimosi
- Šoninė apdaila iš šveisto aliuminio
- Tiesiogiai montuojamas
- Galima nustatyti nuleidžiamo vandens kiekį
- Vandens tiekimo jungtis iš galo, centre
- Vandens tiekimo jungtis viršuje galima su priedais
- Vandens tiekimo jungtis apačioje

### Tiekiamas komplektas

- Vandens tiekimo jungties dalių rinkinys su 2 kampiniais vožtuvais 1/2"
- Nuleidimo vandens alkūnės prailginimas 160 mm
- Tarpinė iš EPDM, Ø 44 / 55 mm
- Jungtis iš PE-HD, Ø 90 mm
- Pereinamoji mova iš PE-HD, Ø 90 / 110 mm
- 2 smeigės M12
- Dengiamoji plokštė
- Atraminis rėmas
- Tvirtinimo elementai mūro sienai
- Tvirtinimai
- Tvirtinimo elementai potinkiniams bakeliams montuoti

Gaminio Nr.	Spalva / paviršius	EUR/Vnt.
131.031.00.5	Priekinė apdaila: skalūno imitacijos keramika Šoninė apdaila: aliuminis juodo chromo spalvos	1690,17
131.031.JV.5	Priekinė apdaila: betono imitacijos keramika Šoninė apdaila: aliuminis	1690,17

### Galima derinti su

- Geberit AquaClean Mera Comfort, WC puodas su apiplovimo funkcija, pakabinamas WC puodas → P. 410
- Geberit AquaClean Mera Classic WC puodas su apiplovimo funkcija, pakabinamas WC puodas → P. 411
- Geberit AquaClean Sela WC puodas su apiplovimo funkcija, pakabinamas WC puodas → P. 412
- Geberit AquaClean Tuma Comfort WC puodas su apiplovimo funkcija, pakabinamas WC puodas → P. 413
- Geberit AquaClean Tuma Classic WC puodas su apiplovimo funkcija, pakabinamas WC puodas → P. 414
- Geberit iCon pakabinamas WC puodas, uždara forma, Rimfree → P. 160
- Geberit iCon pakabinamo WC puodo rinkinys, uždara forma, Rimfree, su WC puodo dangčiu → P. 161
- Geberit Selnova pakabinamas WC puodas Premium, pusiau uždara forma, Rimfree → P. 268

### Priedai

- Geberit ekscentrinis nuotekų jungties rinkinys pakabinamam WC puodui, 3 cm krypties pokytis → P. 460
- Geberit ekscentrinis nuotekų jungties rinkinys pakabinamam WC puodui, 5 cm krypties pokytis
- Geberit ekscentrinis nuotekų jungties rinkinys pakabinamam WC puodui, 7 cm krypties pokytis → P. 460
- Fiksavimo varžtų iš aliuminio rinkinys, skirtas Geberit Monolith šoninei apdailai → P. 461
- Pritaikymo rinkinys, skirtas Geberit AquaClean WC puodų dangčiams su apiplovimo funkcija → P. 462



- Natūralūs produktai gali skirtis spalva ir struktūra
- Sanitariniams moduliams su skalūno (.00) arba betono (.JV) imitacija galioja tik naudojimas, kuris yra nurodytas "Galima derinti su".

## Naujiena

### Geberit Monolith Plus sanitarinis modulis pakabinamam WC puodui, 114 cm, priekinė apdaila iš stiklo

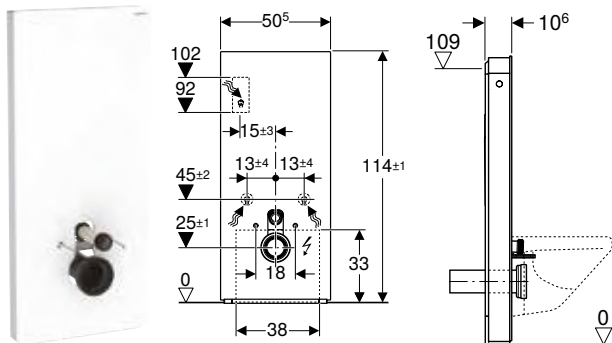

#### Naudojimo tikslai

- Rekonstrukcijai ir naujai statybai
- Sieninėms nuotekų jungtims, kai nuotekų aukštis > 23 cm
- Žemai kabantiems išoriniams bakeliams pakeisti
- Vidutiniame aukštyje kabantiems išoriniams bakeliams pakeisti
- Pakabinamiems WC puodams su išoriniu keraminiu bakeliu
- Pakabinamų WC puodų su išoriniu nuleidimo mechanizmu pakeitimui
- Pakabinamiems WC puodams su potinkiniu bakeliu ir maksimaliu techninės priežiūros angos aukščiu <109 cm pakeisti
- Geberit AquaClean WC puodams su apiplovimo funkcija
- Geberit AquaClean išmaniesiems dangčiams prijungti, su priedais
- Tinka montuoti ant įrengtų grindų
- Montuoti prie mūro sienų
- Suderinti skirtingame aukštyje esančias nuotekų jungtis su ekscentrine mova, pakabinamiems WC puodams

#### Techniniai duomenys

Apsaugos laipsnis	IPX4
Apsaugos klasė	I
Įvadinė įtampa	100–240 V AC
Tinklo dažnis	50–60 Hz
Darbinė įtampa	12 V DC
Vartojamoji galia	15 W
Vartojamoji galia, jeigu įjungtas budėjimo režimas	≤ 0,5 W
Srauto slėgis	0,1–10 bar
Didžiausia vandens temperatūra	25 °C
Nuleidžiamo vandens kiekio gamyklinė nuostata	6 ir 3 l
Didelio nuleidžiamo vandens kiekio nustatymo sritis	4–6 l
Mažas nuleidžiamo vandens kiekis	3 l
Skaičiuojamasis vandens srautas	0,11 l/s
Skaičiuojamojo vandens srauto mažiausias srauto slėgis	0,5 bar
Šviesos spalva	2200–4000 K

#### Savybės

- Dviejų kiekių nuleidimo funkcija
- „Soft-Touch“ mygtukai plovimo paleidimui
- Nustatymus galima keisti tik naudojant Geberit Home programėlę
- Nustatomas vartotojo fiksavimo atstumas
- Vidinė blogų kvapų ištraukimo ir filtravimo funkcija
- Blogų kvapų ištraukimo funkcija aktyvuojama automatiškai atsėdus ant WC puodo arba nuotoliniu pulteliu
- Kvapų neutralizavimo keraminį porėtąjį filtrą galima pakeisti be įrankių
- Galima nustatyti vandens nuleidimo intervalus
- Su ComfortLight
- Tolydžiai iki dienos šviesos reguliuojamas orientacinio apšvietimo intensyvumas
- Be pakopų reguliuojama šviesos spalva nuo šilto balto tono iki šalto balto tono
- Su DALI suderinama valdymo sistema
- Maitinama žema įtampa, saugu naudotis
- Prie elektros tinklo prijungiama su trigysliu lanksčiu laidu su apsauginiu šarvu
- Vandens tiekimo jungtis iš galo, centre
- Vandens tiekimo jungtis viršuje galima su priedais
- Vandens tiekimo jungtis apačioje
- Galima reguliuoti statybinius nuokrypius
- Aukštis reguliuojamas iki 7 cm
- WC puodų montavimo varžtų aukštis 35 ± 1 cm
- Bakelis su izoliacija nuo kondensato kaupimosi
- Šoninė apdaila iš šveisto aliuminio
- Tiesiogiai montuojamas

#### Tiekiamas komplektas

- Vandens tiekimo jungties dalių rinkinys su 2 kampiniais vožtuvais 1/2"
- Nuleidimo vandens alkūnės prailginimas 160 mm
- Tarpinė iš EPDM, Ø 44 / 55 mm
- Jungtis iš PE-HD, Ø 90 mm
- Pereinamoji mova iš PE-HD, Ø 90 / 110 mm
- 2 smeigės M12
- Garso izoliacinės tarpinės komplektas
- Srieginė elektros maitinimo jungtis
- Maitinimo transformatorius
- Dengiamoji plokštė
- Tvirtinimo elementai mūro sienai
- Tvirtinimai
- Tvirtinimo elementai potinkiniams bakeliams montuoti

Gaminio Nr.	Spalva / paviršius	EUR/Vnt.
131.231.JK.7	Priekinė apdaila: stiklas lavos spalvos Šoninė apdaila: aliuminis juodo chromo spalvos	2413,83
131.231.JL.7	Priekinė apdaila: stiklas smėlio pilkas Šoninė apdaila: aliuminis	2413,83
131.231.SI.7	Priekinė apdaila: stiklas baltas Šoninė apdaila: aliuminis	2413,83
131.231.SJ.7	Priekinė apdaila: stiklas juodas Šoninė apdaila: aliuminis juodo chromo spalvos	2413,83

Tiekama nuo Balandis 2023

#### Priedai

- Geberit ekscentrinis nuotekų jungties rinkinys pakabinamam WC puodui, 3 cm krypties pokytis → P. 460
- Geberit ekscentrinis nuotekų jungties rinkinys pakabinamam WC puodui, 5 cm krypties pokytis
- Geberit ekscentrinis nuotekų jungties rinkinys pakabinamam WC puodui, 7 cm krypties pokytis → P. 460
- Pritaikymo rinkinys, skirtas Geberit AquaClean WC puodų dangčiams su apiplovimo funkcija → P. 462
- Geberit elektros prijungimo dėžutė → P. 432
- Sąsajos modulis 12 V, skirtas Geberit AquaClean Mera / Sela



- Gaminio Nr. pakaitalas 131.231.SI.5, 131.231.SJ.6, 131.231.JK.5, 131.231.JL.5

## Naujiena

### Geberit Monolith Plus sanitarinis modulis pakabinamam WC puodui, 114 cm, priekinė apdaila iš keramikos

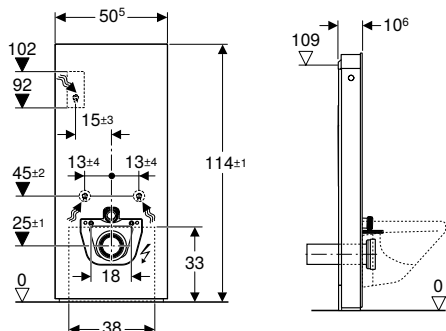

#### Naudojimo tikslai

- Rekonstrukcijai ir naujai statybai
- Sieninėms nuotekų jungtims, kai nuotekų aukštis > 23 cm
- Žemai kabantiems išoriniams bakeliams pakeisti
- Vidutiniame aukštyje kabantiems išoriniams bakeliams pakeisti
- Pakabinamiems WC puodams su išoriniu keraminiu bakeliu
- Pakabinamų WC puodų su išoriniu nuleidimo mechanizmu pakeitimui
- Pakabinamiems WC puodams su potinkiniu bakeliu ir maksimaliu techninės priežiūros angos aukščiu <109 cm pakeisti
- Geberit AquaClean WC puodams su apiplovimo funkcija
- Geberit AquaClean išmaniesiems dangčiams prijungti, su priedais
- Tinka montuoti ant įrengtų grindų
- Montuoti prie mūro sienų
- Suderinti skirtingame aukštyje esančias nuotekų jungtis su ekscentrine mova, pakabinamiems WC puodams

#### Techniniai duomenys

Apsaugos laipsnis	IPX4
Apsaugos klasė	I
Įvadinė įtampa	100–240 V AC
Tinklo dažnis	50–60 Hz
Darbinė įtampa	12 V DC
Vartojamoji galia	15 W
Vartojamoji galia, jeigu įjungtas budėjimo režimas	≤ 0,5 W
Srauto slėgis	0,1–10 bar
Didžiausia vandens temperatūra	25 °C
Nuleidžiamo vandens kiekio gamyklinė nuostata	6 ir 3 l
Didelio nuleidžiamo vandens kiekio nustatymo sritis	4–6 l
Mažas nuleidžiamo vandens kiekis	3 l
Skaičiuojamasis vandens srautas	0,11 l/s
Skaičiuojamojo vandens srauto mažiausias srauto slėgis	0,5 bar
Šviesos spalva	2200–4000 K

#### Savybės

- Dviejų kiekių nuleidimo funkcija
- „Soft-Touch“ mygtukai plovimo paleidimui
- Nustatymus galima keisti tik naudojant Geberit Home programėlę
- Nustatomas vartotojo fiksavimo atstumas
- Vidinė blogų kvapų ištraukimo ir filtravimo funkcija
- Blogų kvapų ištraukimo funkcija aktyvuojama automatiškai atsėdus ant WC puodo arba nuotoliniu pulteliu
- Kvapų neutralizavimo keraminį porėtąjį filtrą galima pakeisti be įrankių
- Galima nustatyti vandens nuleidimo intervalus
- Su ComfortLight
- Tolydžiai iki dienos šviesos reguliuojamas orientacinio apšvietimo intensyvumas
- Be pakopų reguliuojama šviesos spalva nuo šilto balto tono iki šalto balto tono
- Su DALI suderinama valdymo sistema
- Maitinama žema įtampa, saugu naudotis
- Prie elektros tinklo prijungiama su trigysliu lanksčiu laidu su apsauginiu šarvu
- Vandens tiekimo jungtis iš galo, centre
- Vandens tiekimo jungtis viršuje galima su priedais
- Vandens tiekimo jungtis apačioje
- Galima reguliuoti statybinius nuokrypius
- Aukštis reguliuojamas iki 7 cm
- WC puodų montavimo varžtų aukštis 35 ± 1 cm
- Bakelis su izoliacija nuo kondensato kaupimosi
- Šoninė apdaila iš šveisto aliuminio
- Tiesiogiai montuojamas

#### Tiekiamas komplektas

- Vandens tiekimo jungties dalių rinkinys su 2 kampiniais vožtuvais 1/2"
- Nuleidimo vandens alkūnės prailginimas 160 mm
- Tarpinė iš EPDM, Ø 44 / 55 mm
- Jungtis iš PE-HD, Ø 90 mm
- Pereinamoji mova iš PE-HD, Ø 90 / 110 mm
- 2 smeigės M12
- Srieginė elektros maitinimo jungtis
- Maitinimo transformatorius
- Dengiamoji plokštė
- Atraminis rėmas
- Tvirtinimo elementai mūro sienai
- Tvirtinimai
- Tvirtinimo elementai potinkiniams bakeliams montuoti

Gaminio Nr.	Spalva / paviršius	EUR/Vnt.
131.231.00.7	Priekinė apdaila: skalūno imitacijos keramika Šoninė apdaila: aliuminis juodo chromo spalvos	2582,21
131.231.JV.7	Priekinė apdaila: betono imitacijos keramika Šoninė apdaila: aliuminis	2582,21

Tiekama nuo Balandis 2023

#### Galima derinti su

- Geberit AquaClean Mera Comfort, WC puodas su apiplovimo funkcija, pakabinamas WC puodas → P. 410
- Geberit AquaClean Mera Classic WC puodas su apiplovimo funkcija, pakabinamas WC puodas → P. 411
- Geberit AquaClean Sela WC puodas su apiplovimo funkcija, pakabinamas WC puodas → P. 412
- Geberit AquaClean Tuma Comfort WC puodas su apiplovimo funkcija, pakabinamas WC puodas → P. 413
- Geberit AquaClean Tuma Classic WC puodas su apiplovimo funkcija, pakabinamas WC puodas → P. 414
- Geberit iCon pakabinamas WC puodas, uždara forma, Rimfree → P. 160
- Geberit iCon pakabinamo WC puodo rinkinys, uždara forma, Rimfree, su WC puodo dangčiu → P. 161
- Geberit Selnova pakabinamas WC puodas Premium, pusiau uždara forma, Rimfree → P. 268

#### Priedai

- Geberit ekscentrinis nuotekų jungties rinkinys pakabinamam WC puodui, 3 cm krypties pokytis → P. 460
- Geberit ekscentrinis nuotekų jungties rinkinys pakabinamam WC puodui, 5 cm krypties pokytis
- Geberit ekscentrinis nuotekų jungties rinkinys pakabinamam WC puodui, 7 cm krypties pokytis → P. 460
- Pritaikymo rinkinys, skirtas Geberit AquaClean WC puodų dangčiams su apiplovimo funkcija → P. 462
- Geberit elektros prijungimo dėžutė → P. 432
- Sąsajos modulis 12 V, skirtas Geberit AquaClean Mera / Sela



- Natūralūs produktai gali skirtis spalva ir struktūra
- Sanitariniams moduliams su skalūno (.00) arba betono (.JV) imitacija galioja tik naudojimas, kuris yra nurodytas "Galima derinti su".
- Gaminio Nr. pakaitalas 131.231.JV.5, 131.231.00.5



## Pastatomiems WC puodams

### Geberit Monolith sanitarinis modulis pastatomam WC puodui, 101 cm, priekinė apdaila iš stiklo

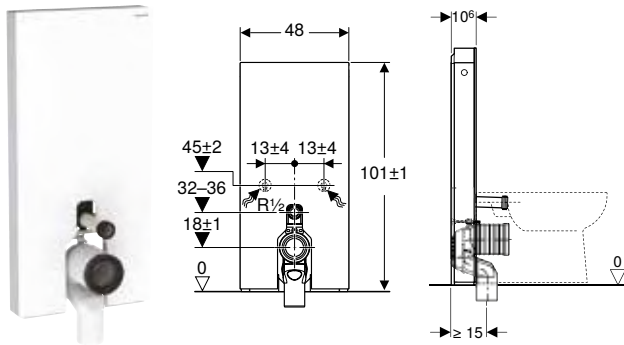

#### Naudojimo tikslai

- Nuotekų jungtims į grindis
- Rekonstrukcijai ir naujai statybai
- Sieninėms nuotekų jungtims, kai nuotekų aukštis 18 cm
- Pristatomiems WC puodams su P formos nuotekų jungtis ir vandens nuleidimo jungties aukščiu 32 - 36 cm nuo grindų (EN 33)
- Žemai kabantiems išoriniams bakeliams pakeisti
- Pakeisti pastatomus WC puodus su išoriniu keraminiu bakeliu
- Geberit AquaClean Tuma WC puodams su apiplovimo funkcija pastatomas WC puodas prijungti
- Geberit AquaClean išmaniesiems dangčiams prijungti, su priedais
- Tinka montuoti ant įrengtų grindų
- Montuoti prie mūro sienų

#### Techniniai duomenys

Srauto slėgis	0,1–10 bar
Didžiausia vandens temperatūra	25 °C
Nuleidžiamo vandens kiekio gamyklinė nuostata	6 ir 3 l
Didelio nuleidžiamo vandens kiekio nustatymo sritis	4,5 / 6 l
Mažas nuleidžiamo vandens kiekis	3 l

#### Savybės

- Dviejų kiekių nuleidimo funkcija
- Galima reguliuoti statybinius nuokrypius
- Bakelis su izoliacija nuo kondensato kaupimosi
- Šoninė apdaila iš šveisto aliuminio
- Tiesiogiai montuojamas
- Galima nustatyti nuleidžiamo vandens kiekį
- Vandens tiekimo jungtis apačioje
- Vandens tiekimo jungtis viršuje galima su priedais

#### Tiekiamas komplektas

- Vandens tiekimo jungties dalių rinkinys su 2 kampiniais vožtuvais 1/2"
- Nuleidimo vandens alkūnės prailginimas 160 mm
- Tarpinė iš EPDM,  $\varnothing$  44 / 55 mm
- P formos nuotekų jungtis iš PP,  $\varnothing$  90 mm
- Pereinamoji mova iš PE-HD,  $\varnothing$  90 / 110 mm
- Dengiamoji plokštė
- Tvirtinimo elementai mūro sienai
- Tvirtinimai

Gaminio Nr.	Spalva / paviršius	EUR/Vnt.
131.002.JK.5	Priekinė apdaila: stiklas lavos spalvos Šoninė apdaila: aliuminis juodo chromo spalvos	1226,86
131.002.JL.5	Priekinė apdaila: stiklas smėlio pilkas Šoninė apdaila: aliuminis	1226,86
131.002.SI.5	Priekinė apdaila: stiklas baltas Šoninė apdaila: aliuminis	1226,86
131.002.SJ.6	Priekinė apdaila: stiklas juodas Šoninė apdaila: aliuminis juodo chromo spalvos	1226,86

#### Priedai

- Fiksavimo varžtų iš aliuminio rinkinys, skirtas Geberit Monolith šoninei apdailai → P. 461
- Pritaikymo rinkinys, skirtas Geberit AquaClean WC puodų dangčiams su apiplovimo funkcija → P. 462

## Geberit Monolith sanitarinis modulis pastatomam WC puodui, 101 cm, priekinė apdaila iš keramikos

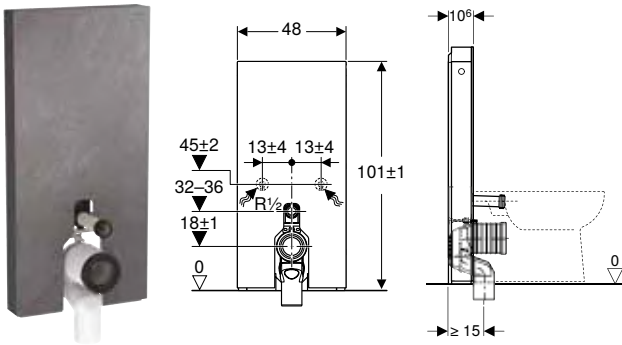

### Naudojimo tikslai

- Nuotekų jungtis į grindis
- Rekonstrukcijai ir naujai statybai
- Sieninėms nuotekų jungtims, kai nuotekų aukštis 18 cm
- Pristatomiems WC puodams su P formos nuotekų jungtis ir vandens nuleidimo jungties aukščiu 32 - 36 cm nuo grindų (EN 33)
- Žemai kabantiems išoriniams bakeliams pakeisti
- Pakeisti pastatomus WC puodus su išoriniu keraminiu bakeliu
- Geberit AquaClean Tuma WC puodams su apiplovimo funkcija pastatomas WC puodas prijungti
- Geberit AquaClean išmaniesiems dangčiams prijungti, su priedais
- Tinka montuoti ant įrengtų grindų
- Montuoti prie mūro sienų

### Techniniai duomenys

Srauto slėgis	0,1–10 bar
Didžiausia vandens temperatūra	25 °C
Nuleidžiamo vandens kiekio gamyklinė nuostata	6 ir 3 l
Didelio nuleidžiamo vandens kiekio nustatymo sritis	4,5 / 6 l
Mažas nuleidžiamo vandens kiekis	3 l

Gaminio Nr.	Spalva / paviršius	EUR/Vnt.
131.002.00.5	Priekinė apdaila: skalūno imitacijos keramika Šoninė apdaila: aliuminis juodo chromo spalvos	1379,29
131.002.JV.5	Priekinė apdaila: betono imitacijos keramika Šoninė apdaila: aliuminis	1379,29

### Priedai

- Fiksavimo varžtų iš aliuminio rinkinys, skirtas Geberit Monolith šoninei apdailai → P. 461
- Pritaikymo rinkinys, skirtas Geberit AquaClean WC puodų dangčiams su apiplovimo funkcija → P. 462



- Natūralūs produktai gali skirtis spalva ir struktūra

### Savybės

- Dviejų kiekių nuleidimo funkcija
- Galima reguliuoti statybinius nuokrypius
- Bakelis su izoliacija nuo kondensato kaupimosi
- Šoninė apdaila iš šveisto aliuminio
- Tiesiogiai montuojamas
- Galima nustatyti nuleidžiamo vandens kiekį
- Vandens tiekimo jungtis apačioje
- Vandens tiekimo jungtis viršuje galima su priedais

### Tiekiamas komplektas

- Vandens tiekimo jungties dalių rinkinys su 2 kampiniais vožtuvais 1/2"
- Nuleidimo vandens alkūnės prailginimas 160 mm
- Tarpinė iš EPDM,  $\varnothing$  44 / 55 mm
- P formos nuotekų jungtis iš PP,  $\varnothing$  90 mm
- Pereinamoji mova iš PE-HD,  $\varnothing$  90 / 110 mm
- Dengiamoji plokštė
- Tvirtinimo elementai mūro sienai
- Tvirtinimai

## Naujiena

### Geberit Monolith Plus sanitarinis modulis pastatomam WC puodui, 101 cm, priekinė apdaila iš stiklo

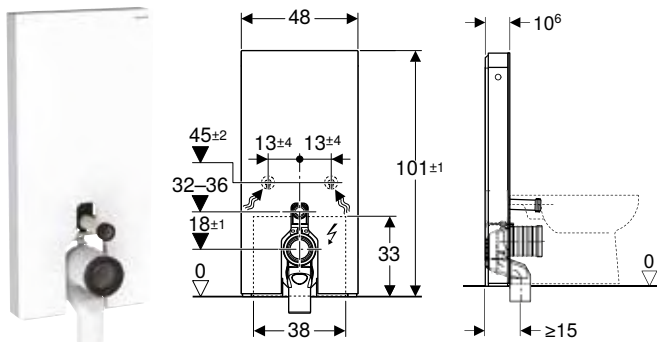

#### Naudojimo tikslai

- Nuotekų jungtims į grindis
- Rekonstrukcijai ir naujai statybai
- Sieninėms nuotekų jungtims, kai nuotekų aukštis 18 cm
- Pristatomiems WC puodams su P formos nuotekų jungtis ir vandens nuleidimo jungtis aukščiau 32 - 36 cm nuo grindų (EN 33)
- Žemai kabantiems išoriniams bakeliams pakeisti
- Pakeisti pastatomus WC puodus su išoriniu keraminiu bakeliu
- Geberit AquaClean Tuma WC puodams su apiplovimo funkcija pastatomas WC puodas prijungti
- Geberit AquaClean išmaniesiems dangčiams prijungti, su priedais
- Tinka montuoti ant įrengtų grindų
- Montuoti prie mūro sienų

#### Techniniai duomenys

Apsaugos laipsnis	IPX4
Apsaugos klasė	I
Įvadinė įtampa	100–240 V AC
Tinklo dažnis	50–60 Hz
Darbinė įtampa	12 V DC
Vartojamoji galia	15 W
Vartojamoji galia, jeigu įjungtas budėjimo režimas	≤ 0,5 W
Srauto slėgis	0,1–10 bar
Didžiausia vandens temperatūra	25 °C
Nuleidžiamo vandens kiekio gamyklinė nuostata	6 ir 3 l
Didelio nuleidžiamo vandens kiekio nustatymo sritis	4–6 l
Mažas nuleidžiamo vandens kiekis	3 l
Šviesos spalva	2200–4000 K

#### Savybės

- Dviejų kiekių nuleidimo funkcija
- „Soft-Touch“ mygtukai plovimo paleidimui
- Nustatymus galima keisti tik naudojant Geberit Home programėlę
- Nustatomas vartotojo fiksavimo atstumas
- Vidinė blogų kvapų ištraukimo ir filtravimo funkcija
- Blogų kvapų ištraukimo funkcija aktyvuojama automatiškai atsėdus ant WC puodo arba nuotoliniu pulteliu
- Kvapų neutralizavimo keraminį porėtąjį filtrą galima pakeisti be įrankių
- Galima nustatyti vandens nuleidimo intervalus
- Su ComfortLight
- Tolydžiai iki dienos šviesos reguliuojamas orientacinio apšvietimo intensyvumas
- Be pakopų reguliuojama šviesos spalva nuo šilto balto tono iki šalto balto tono
- Su DALI suderinama valdymo sistema
- Maitinama žema įtampa, saugu naudotis
- Prie elektros tinklo prijungiama su trigysliu lanksčiu laidu su apsauginiu šarvu
- Vandens tiekimo jungtis apačioje
- Vandens tiekimo jungtis viršuje galima su priedais
- Galima reguliuoti statybinius nuokrypius
- Bakelis su izoliacija nuo kondensato kaupimosi
- Šoninė apdaila iš šveisto aliuminio
- Tiesiogiai montuojamas

#### Tiekiamas komplektas

- Vandens tiekimo jungties dalių rinkinys su 2 kampiniais vožtuvais 1/2"
- Nuleidimo vandens alkūnės prailginimas 160 mm
- Tarpinė iš EPDM, Ø 44 / 55 mm
- P formos nuotekų jungtis iš PP, Ø 90 mm
- Pereinamoji mova iš PE-HD, Ø 90 / 110 mm
- Srieginė elektros maitinimo jungtis
- Maitinimo transformatorius
- Dengiamoji plokštė
- Tvirtinimo elementai mūro sienai
- Tvirtinimai

Gaminio Nr.	Spalva / paviršius	EUR/Vnt.
131.202.JK.7	Priekinė apdaila: stiklas lavos spalvos Šoninė apdaila: aliuminis juodo chromo spalvos	2276,99
131.202.JL.7	Priekinė apdaila: stiklas smėlio pilkas Šoninė apdaila: aliuminis	2276,99
131.202.SI.7	Priekinė apdaila: stiklas baltas Šoninė apdaila: aliuminis	2276,99
131.202.SJ.7	Priekinė apdaila: stiklas juodas Šoninė apdaila: aliuminis juodo chromo spalvos	2276,99

#### Tiekiami nuo Balandis 2023

#### Priedai

- Pritaikymo rinkinys, skirtas Geberit AquaClean WC puodų dangčiams su apiplovimo funkcija → P. 462
- Geberit elektros prijungimo dėžutė → P. 432
- Sąsajos modulis 12 V, skirtas Geberit AquaClean Mera / Sela



• Gaminio Nr. pakaitalas 131.202.SI.5, 131.202.SJ.6, 131.202.JK.5, 131.202.JL.5

## Naujiena

### Geberit Monolith Plus sanitarinis modulis pastatomam WC puodui, 101 cm, priekinė apdaila iš keramikos

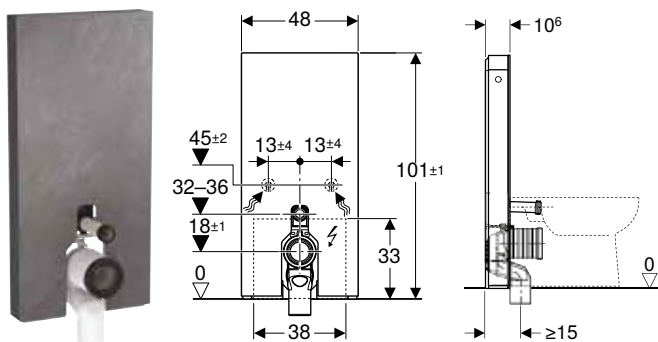

#### Naudojimo tikslai

- Nuotekų jungtis į grindis
- Rekonstrukcijai ir naujai statybai
- Sieninėms nuotekų jungtims, kai nuotekų aukštis 18 cm
- Pristatomiems WC puodams su P formos nuotekų jungtis ir vandens nuleidimo jungties aukščiu 32 - 36 cm nuo grindų (EN 33)
- Žemai kabantiems išoriniams bakeliams pakeisti
- Pakeisti pastatomus WC puodus su išoriniu keraminiu bakeliu
- Geberit AquaClean Tuma WC puodams su apiplovimo funkcija pastatomas WC puodas prijungti
- Geberit AquaClean išmaniesiems dangčiams prijungti, su priedais
- Tinka montuoti ant įrengtų grindų
- Montuoti prie mūro sienų

#### Techniniai duomenys

Apsaugos laipsnis	IPX4
Apsaugos klasė	I
Įvadinė įtampa	100–240 V AC
Tinklo dažnis	50–60 Hz
Darbinė įtampa	12 V DC
Vartojamoji galia	15 W
Vartojamoji galia, jeigu įjungtas budėjimo režimas	≤ 0,5 W
Srauto slėgis	0,1–10 bar
Didžiausia vandens temperatūra	25 °C
Nuleidžiamo vandens kiekio gamyklinė nuostata	6 ir 3 l
Didelio nuleidžiamo vandens kiekio nustatymo sritis	4–6 l
Mažas nuleidžiamo vandens kiekis	3 l
Šviesos spalva	2200–4000 K

#### Savybės

- Dviejų kiekių nuleidimo funkcija
- „Soft-Touch“ mygtukai plovimo paleidimui
- Nustatymus galima keisti tik naudojant Geberit Home programėlę
- Nustatomas vartotojo fiksavimo atstumas
- Vidinė blogų kvapų ištraukimo ir filtravimo funkcija
- Blogų kvapų ištraukimo funkcija aktyvuojama automatiškai atsėdus ant WC puodo arba nuotoliniu pulteliu
- Kvapų neutralizavimo keraminį porėtąjį filtrą galima pakeisti be įrankių
- Galima nustatyti vandens nuleidimo intervalus
- Su ComfortLight
- Tolydžiai iki dienos šviesos reguliuojamas orientacinio apšvietimo intensyvumas
- Be pakopų reguliuojama šviesos spalva nuo šilto balto tono iki šalto balto tono
- Su DALI suderinama valdymo sistema
- Maitinama žema įtampa, saugu naudotis
- Prie elektros tinklo prijungiama su trigysliu lanksčiu laidu su apsauginiu šarvu
- Vandens tiekimo jungtis apačioje
- Vandens tiekimo jungtis viršuje galima su priedais
- Galima reguliuoti statybinius nuokrypius
- Bakelis su izoliacija nuo kondensato kaupimosi
- Šoninė apdaila iš šveisto aliuminio
- Tiesiogiai montuojamas

#### Tiekiamas komplektas

- Vandens tiekimo jungties dalių rinkinys su 2 kampiniais vožtuvais 1/2"
- Nuleidimo vandens alkūnės prailginimas 160 mm
- Tarpinė iš EPDM, Ø 44 / 55 mm
- P formos nuotekų jungtis iš PP, Ø 90 mm
- Pereinamoji mova iš PE-HD, Ø 90 / 110 mm
- Srieginė elektros maitinimo jungtis
- Maitinimo transformatorius
- Dengiamoji plokštė
- Tvirtinimo elementai mūro sienai
- Tvirtinimai

Gaminio Nr.	Spalva / paviršius	EUR/Vnt.
131.202.00.7	Priekinė apdaila: skalūno imitacijos keramika Šoninė apdaila: aliuminis juodo chromo spalvos	2436,28
131.202.JV.7	Priekinė apdaila: betono imitacijos keramika Šoninė apdaila: aliuminis	2436,28

Tiekiami nuo Balandis 2023

#### Priedai

- Pritaikymo rinkinys, skirtas Geberit AquaClean WC puodų dangčiams su apiplovimo funkcija → P. 462
- Geberit elektros prijungimo dėžutė → P. 432
- Sąsajos modulis 12 V, skirtas Geberit AquaClean Mera / Sela



- Natūralūs produktai gali skirtis spalva ir struktūra
- Gaminio Nr. pakaitalas 131.202.JV.5, 131.202.00.5

## Geberit Monolith sanitarinis modulis pastatomam WC puodui, 114 cm, priekinė apdaila iš stiklo

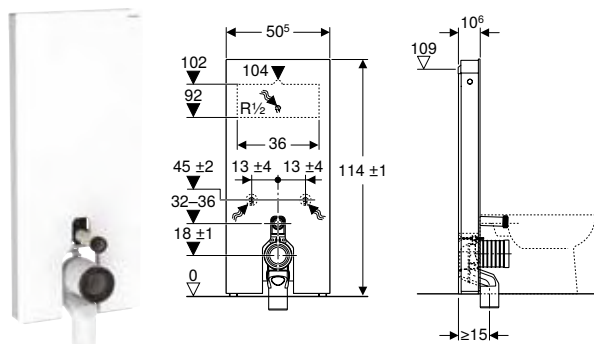

### Naudojimo tikslai

- Nuotekų jungtims į grindis
- Rekonstrukcijai ir naujai statybai
- Sieninėms nuotekų jungtims, kai nuotekų aukštis 18 cm
- Pristatomiems WC puodams su potinkiniu bakeliu, maksimalus techninės priežiūros angos aukštis <109 cm pakeisti
- Žemai kabantiems išoriniams bakeliams pakeisti
- Vidutiniame aukštyje kabantiems išoriniams bakeliams pakeisti
- Pakeisti pastatomus WC puodus su išoriniu keraminiu bakeliu
- Geberit AquaClean Tuma WC puodams su apiplovimo funkcija pastatomas WC puodas prijungti
- Geberit AquaClean išmaniesiems dangčiams prijungti, su priedais
- Išoriniams vandens nuleidimo mechanizmams pakeisti
- Tinka montuoti ant įrengtų grindų
- Montuoti prie mūro sienų

### Techniniai duomenys

Srauto slėgis	0,1–10 bar
Didžiausia vandens temperatūra	25 °C
Nuleidžiamo vandens kiekio gamyklinė nuostata	6 ir 3 l
Didelio nuleidžiamo vandens kiekio nustatymo sritis	4,5 / 6 l
Mažas nuleidžiamo vandens kiekis	3 l
Skaičiuojamasis vandens srautas	0,11 l/s
Skaičiuojamojo vandens srauto mažiausias srauto slėgis	0,5 bar

Gaminio Nr.	Spalva / paviršius	EUR/Vnt.
131.033.JK.5	Priekinė apdaila: stiklas lavos spalvos Šoninė apdaila: aliuminis juodo chromo spalvos	1509,36
131.033.JL.5	Priekinė apdaila: stiklas smėlio pilkas Šoninė apdaila: aliuminis	1509,36
131.033.SI.5	Priekinė apdaila: stiklas baltas Šoninė apdaila: aliuminis	1509,36
131.033.SJ.6	Priekinė apdaila: stiklas juodas Šoninė apdaila: aliuminis juodo chromo spalvos	1509,36

### Priedai

- Fiksavimo varžtų iš aliuminio rinkinys, skirtas Geberit Monolith šoninei apdailai → P. 461
- Pritaikymo rinkinys, skirtas Geberit AquaClean WC puodų dangčiams su apiplovimo funkcija → P. 462

### Savybės

- Dviejų kiekių nuleidimo funkcija
- Galima reguliuoti statybinius nuokrypius
- Bakelis su izoliacija nuo kondensato kaupimosi
- Šoninė apdaila iš šveisto aliuminio
- Tiesiogiai montuojamas
- Galima nustatyti nuleidžiamo vandens kiekį
- Vandens tiekimo jungtis iš galo, centre
- Vandens tiekimo jungtis viršuje galima su priedais
- Vandens tiekimo jungtis apačioje

### Tiekiamas komplektas

- Vandens tiekimo jungties dalių rinkinys su 2 kampiniais vožtuvais 1/2"
- Nuleidimo vandens alkūnės prailginimas 160 mm
- P formos nuotekų jungtis iš PP, ø 90 mm
- Tarpinė iš EPDM, ø 44 / 55 mm
- Pereinamoji mova iš PE-HD, ø 90 / 110 mm
- Tvirtinimai
- Dengiamoji plokštė
- Tvirtinimo elementai mūro sienai

## Geberit Monolith sanitarinis modulis pastatomam WC puodui, 114 cm, priekinė apdaila iš keramikos

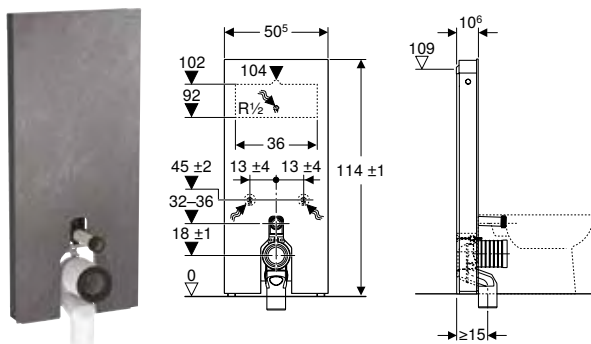

### Naudojimo tikslai

- Nuotekų jungtims į grindis
- Rekonstrukcijai ir naujai statybai
- Sieninėms nuotekų jungtims, kai nuotekų aukštis 18 cm
- Pirstatomiems WC puodams su potinkiniu bakeliu, maksimalus techninės priežiūros angos aukštis <109 cm pakeisti
- Žemai kabantiems išoriniams bakeliams pakeisti
- Vidutiniame aukštyje kabantiems išoriniams bakeliams pakeisti
- Pakeisti pastatomus WC puodus su išoriniu keraminiu bakeliu
- Geberit AquaClean Tuma WC puodams su apiplovimo funkcija pastatomas WC puodas prijungti
- Geberit AquaClean išmaniesiems dangčiams prijungti, su priedais
- Išoriniams vandens nuleidimo mechanizmams pakeisti
- Tinka montuoti ant įrengtų grindų
- Montuoti prie mūro sienų

### Techniniai duomenys

Srauto slėgis	0,1–10 bar
Didžiausia vandens temperatūra	25 °C
Nuleidžiamo vandens kiekio gamyklinė nuostata	6 ir 3 l
Didelio nuleidžiamo vandens kiekio nustatymo sritis	4,5 / 6 l
Mažas nuleidžiamo vandens kiekis	3 l
Skaičiuojamasis vandens srautas	0,11 l/s
Skaičiuojamojo vandens srauto mažiausias srauto slėgis	0,5 bar

Gaminio Nr.	Spalva / paviršius	EUR/Vnt.
131.033.00.5	Priekinė apdaila: skalūno imitacijos keramika Šoninė apdaila: aliuminis juodo chromo spalvos	1690,17
131.033.JV.5	Priekinė apdaila: betono imitacijos keramika Šoninė apdaila: aliuminis	1690,17

### Priedai

- Fiksavimo varžtų iš aliuminio rinkinys, skirtas Geberit Monolith šoninei apdailai → P. 461
- Pritaikymo rinkinys, skirtas Geberit AquaClean WC puodų dangčiams su apiplovimo funkcija → P. 462



- Natūralūs produktai gali skirtis spalva ir struktūra

### Savybės

- Dviejų kiekių nuleidimo funkcija
- Galima reguliuoti statybinius nuokrypius
- Bakelis su izoliacija nuo kondensato kaupimosi
- Šoninė apdaila iš šveisto aliuminio
- Tiesiogiai montuojamas
- Galima nustatyti nuleidžiamo vandens kiekį
- Vandens tiekimo jungtis iš galo, centre
- Vandens tiekimo jungtis viršuje galima su priedais
- Vandens tiekimo jungtis apačioje

### Tiekiamas komplektas

- Vandens tiekimo jungties dalių rinkinys su 2 kampiniais vožtuvais 1/2"
- Nuleidimo vandens alkūnės prailginimas 160 mm
- P formos nuotekų jungtis iš PP, ø 90 mm
- Tarpinė iš EPDM, ø 44 / 55 mm
- Pereinamoji mova iš PE-HD, ø 90 / 110 mm
- Tvirtinimai
- Dengiamoji plokštė
- Tvirtinimo elementai mūro sienai

**Naujiena**

**Geberit Monolith Plus sanitarinis modulis pastatomam WC puodui, 114 cm, priekinė apdaila iš stiklo**

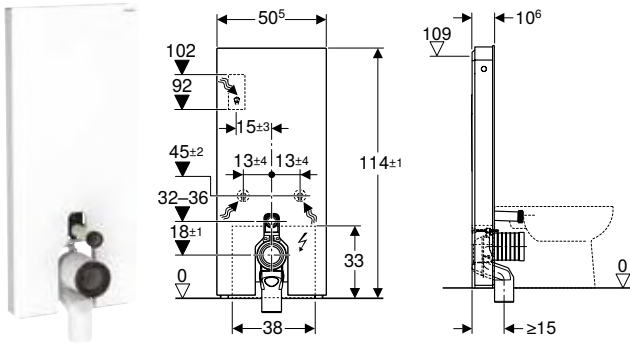

**Naudojimo tikslai**

- Nuotekų jungtims į grindis
- Rekonstrukcijai ir naujai statybai
- Sieninėms nuotekų jungtims, kai nuotekų aukštis 18 cm
- Pristatomiems WC puodams su potinkiniu bakeliu, maksimalus techninės priežiūros angos aukštis <109 cm pakeisti
- Žemai kabantiems išoriniams bakeliams pakeisti
- Vidutiniame aukštyje kabantiems išoriniams bakeliams pakeisti
- Pakeisti pastatomus WC puodus su išoriniu keraminiu bakeliu
- Geberit AquaClean Tuma WC puodams su apiplovimo funkcija pastatomas WC puodas prijungti
- Išoriniams vandens nuleidimo mechanizmams pakeisti
- Geberit AquaClean išmaniesiems dangčiams prijungti, su priedais
- Tinka montuoti ant įrengtų grindų
- Montuoti prie mūro sienų

**Techniniai duomenys**

Apsaugos laipsnis	IPX4
Apsaugos klasė	I
Įvadinė įtampa	100–240 V AC
Tinklo dažnis	50–60 Hz
Darbinė įtampa	12 V DC
Vartojamoji galia	15 W
Vartojamoji galia, jeigu įjungtas budėjimo režimas	≤ 0,5 W
Srauto slėgis	0,1–10 bar
Didžiausia vandens temperatūra	25 °C
Nuleidžiamo vandens kiekio gamyklinė nuostata	6 ir 3 l
Didelio nuleidžiamo vandens kiekio nustatymo sritis	4–6 l
Mažas nuleidžiamo vandens kiekis	3 l
Skaičiuojamasis vandens srautas	0,11 l/s
Skaičiuojamojo vandens srauto mažiausias srauto slėgis	0,5 bar
Šviesos spalva	2200–4000 K

**Savybės**

- Dviejų kiekių nuleidimo funkcija
- „Soft-Touch“ mygtukai plovimo paleidimui
- Nustatymus galima keisti tik naudojant Geberit Home programėlę
- Nustatomas vartotojo fiksavimo atstumas
- Vidinė blogų kvapų ištraukimo ir filtravimo funkcija
- Blogų kvapų ištraukimo funkcija aktyvuojama automatiškai atsėdus ant WC puodo arba nuotoliniu pulteliu
- Kvapų neutralizavimo keraminį porėtąjį filtrą galima pakeisti be įrankių
- Galima nustatyti vandens nuleidimo intervalus
- Su ComfortLight
- Tolydžiai iki dienos šviesos reguliuojamas orientacinio apšvietimo intensyvumas
- Be pakopų reguliuojama šviesos spalva nuo šilto balto tono iki šalto balto tono
- Su DALI suderinama valdymo sistema
- Maitinama žema įtampa, saugu naudotis
- Prie elektros tinklo prijungiama su trigysliu lanksčiu laidu su apsauginiu šarvu
- Vandens tiekimo jungtis iš galo, centre
- Vandens tiekimo jungtis viršuje galima su priedais
- Vandens tiekimo jungtis apačioje
- Galima reguliuoti statybinius nuokrypius
- Bakelis su izoliacija nuo kondensato kaupimosi
- Šoninė apdaila iš šveisto aliuminio
- Tiesiogiai montuojamas

**Tiekiamas komplektas**

- Vandens tiekimo jungties dalių rinkinys su 2 kampiniais vožtuvais 1/2"
- Nuleidimo vandens alkūnės prailginimas 160 mm
- P formos nuotekų jungtis iš PP, Ø 90 mm
- Tarpinė iš EPDM, Ø 44 / 55 mm
- Pereinamoji mova iš PE-HD, Ø 90 / 110 mm
- Srieginė elektros maitinimo jungtis
- Maitinimo transformatorius
- Tvirtinimai
- Dengiamoji plokštė
- Tvirtinimo elementai mūro sienai

Gaminio Nr.	Spalva / paviršius	EUR/Vnt.
131.233.JK.7	Priekinė apdaila: stiklas lavos spalvos Šoninė apdaila: aliuminis juodo chromo spalvos	2413,83
131.233.JL.7	Priekinė apdaila: stiklas smėlio pilkas Šoninė apdaila: aliuminis	2413,83
131.233.SI.7	Priekinė apdaila: stiklas baltas Šoninė apdaila: aliuminis	2413,83
131.233.SJ.7	Priekinė apdaila: stiklas juodas Šoninė apdaila: aliuminis juodo chromo spalvos	2413,83

Tiekiami nuo Balandis 2023

**Priedai**

- Pritaikymo rinkinys, skirtas Geberit AquaClean WC puodų dangčiams su apiplovimo funkcija → P. 462
- Geberit elektros prijungimo dėžutė → P. 432
- Sąsajos modulis 12 V, skirtas Geberit AquaClean Mera / Sela



• Gaminio Nr. pakaitalas 131.233.SI.5, 131.233.SJ.6, 131.233.JK.5, 131.233.JL.5





**Naujiena**

**Geberit Monolith Plus sanitarinis modulis pastatomam WC puodui, 114 cm, priekinė apdaila iš keramikos**

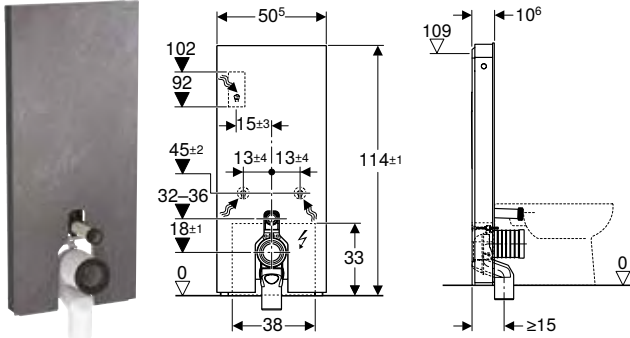

**Naudojimo tikslai**

- Nuotekų jungtims į grindis
- Rekonstrukcijai ir naujai statybai
- Sieninėms nuotekų jungtims, kai nuotekų aukštis 18 cm
- Pristatomiems WC puodams su P formos nuotekų jungtis ir vandens nuleidimo jungties aukščiu 32 - 36 cm nuo grindų (EN 33)
- Pristatomiems WC puodams su potinkiniu bakeliu, maksimalus techninės priežiūros angos aukštis <109 cm pakeisti
- Žemai kabantiems išoriniams bakeliams pakeisti
- Vidutiniame aukštyje kabantiems išoriniams bakeliams pakeisti
- Pakeisti pastatomus WC puodus su išoriniu keraminiu bakeliu
- Geberit AquaClean Tuma WC puodams su apiplovimo funkcija pastatomas WC puodas prijungti
- Išoriniams vandens nuleidimo mechanizmams pakeisti
- Geberit AquaClean išmaniesiems dangčiams prijungti, su priedais
- Tinka montuoti ant įrengtų grindų
- Montuoti prie mūro sienų

**Techniniai duomenys**

Apsaugos laipsnis	IPX4
Apsaugos klasė	I
Įvadinė įtampa	100–240 V AC
Tinklo dažnis	50–60 Hz
Darbinė įtampa	12 V DC
Vartojamoji galia	15 W
Vartojamoji galia, jeigu įjungtas budėjimo režimas	≤ 0,5 W
Srauto slėgis	0,1–10 bar
Didžiausia vandens temperatūra	25 °C
Nuleidžiamo vandens kiekio gamyklinė nuostata	6 ir 3 l
Didelio nuleidžiamo vandens kiekio nustatymo sritis	4–6 l
Mažas nuleidžiamo vandens kiekis	3 l
Skaičiuojamasis vandens srautas	0,11 l/s
Skaičiuojamojo vandens srauto mažiausias srauto slėgis	0,5 bar
Šviesos spalva	2200–4000 K

**Savybės**

- Dviejų kiekių nuleidimo funkcija
- „Soft-Touch“ mygtukai plovimo paleidimui
- Nustatymus galima keisti tik naudojant Geberit Home programėlę
- Nustatomas vartotojo fiksavimo atstumas
- Vidinė blogų kvapų ištraukimo ir filtravimo funkcija
- Blogų kvapų ištraukimo funkcija aktyvuojama automatiškai atsėdus ant WC puodo arba nuotoliniu pulteliu
- Kvapų neutralizavimo keraminį porėtąjį filtrą galima pakeisti be įrankių
- Galima nustatyti vandens nuleidimo intervalus
- Su ComfortLight
- Tolydžiai iki dienos šviesos reguliuojamas orientacinio apšvietimo intensyvumas
- Be pakopų reguliuojama šviesos spalva nuo šilto balto tono iki šalto balto tono
- Su DALI suderinama valdymo sistema
- Maitinama žema įtampa, saugu naudotis
- Prie elektros tinklo prijungiama su trigysliu lanksčiu laidu su apsauginiu šarvu
- Vandens tiekimo jungtis iš galo, centre
- Vandens tiekimo jungtis viršuje galima su priedais
- Vandens tiekimo jungtis apačioje
- Galima reguliuoti statybinius nuokrypius
- Bakelis su izoliacija nuo kondensato kaupimosi
- Šoninė apdaila iš šveisto aliuminio
- Tiesiogiai montuojamas

**Tiekiamas komplektas**

- Vandens tiekimo jungties dalių rinkinys su 2 kampiniais vožtuvais 1/2"
- Nuleidimo vandens alkūnės prailginimas 160 mm
- P formos nuotekų jungtis iš PP, Ø 90 mm
- Tarpinė iš EPDM, Ø 44 / 55 mm
- Pereinamoji mova iš PE-HD, Ø 90 / 110 mm
- Srieginė elektros maitinimo jungtis
- Maitinimo transformatorius
- Tvirtinimai
- Dengiamoji plokštė
- Tvirtinimo elementai mūro sienai

Gaminio Nr.	Spalva / paviršius	EUR/Vnt.
131.233.00.7	Priekinė apdaila: skalūno imitacijos keramika Šoninė apdaila: aliuminis juodo chromo spalvos	2582,21
131.233.JV.7	Priekinė apdaila: betono imitacijos keramika Šoninė apdaila: aliuminis	2582,21

Tiekiami nuo Balandis 2023

**Priedai**

- Pritaikymo rinkinys, skirtas Geberit AquaClean WC puodų dangčiams su apiplovimo funkcija → P. 462
- Geberit elektros prijungimo dėžutė → P. 432
- Sąsajos modulis 12 V, skirtas Geberit AquaClean Mera / Sela



- Natūralūs produktai gali skirtis spalva ir struktūra
- Gaminio Nr. pakaitalas 131.233.JV.5, 131.233.00.5

## Priedai

### Apatinės vandens tiekimo jungties rinkinys Geberit Monolith moduliui, kuris skirtas WC puodui, 101 cm



#### Naudojimo tikslai

- Geberit Monolith WC puodams skirtiems moduliams, 101 cm

#### Tiekiamas komplektas

- 2 kampiniai vožtuvai 1/2"
- Armuota žarnelė 1/2"
- Armuota žarnelė 3/8"
- Montavimo elementas

Gaminio Nr.

EUR/Vnt.

131.074.00.1

84,59

### Geberit prailginta nuotekų jungtis WC puodams

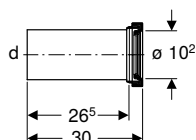

#### Naudojimo tikslai

- Pastatomiems WC puodams prijungti prie nuotekų sistemos
- Pakabinamiems WC puodams prijungti prie nuotekų sistemos

#### Tiekiamas komplektas

- Jungtis iš PE-HD, ø 90 mm
- Jungiamoji guma, EPDM, ø 122 mm

#### Techniniai duomenys

Produkto medžiaga	PE-HD
-------------------	-------

Gaminio Nr.

DN

d, ø  
[mm]

EUR/Vnt.

131.083.16.1

90

90

22,38

### Geberit nuotekų jungties rinkinys pakabinamam WC puodui

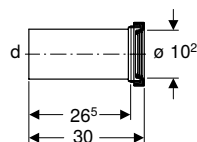

#### Naudojimo tikslai

- Pakabinamiems WC puodams prijungti prie nuotekų sistemos

#### Tiekiamas komplektas

- Jungtis iš PE-HD, ø 90 mm
- Pereinamoji mova iš PE-HD, ø 90 / 110 mm
- Jungiamoji guma, EPDM, ø 122 mm
- Jungiamoji guma, EPDM, ø 90 mm
- 2 smeigės M12

#### Techniniai duomenys

Produkto medžiaga	PE-HD
-------------------	-------

Gaminio Nr.

DN

d, ø  
[mm]

EUR/Vnt.

131.084.16.1

90

90

32,19

## Geberit ekscentrinis nuotekų jungties rinkinys pakabinamam WC puodui, 3 cm krypties pokytis

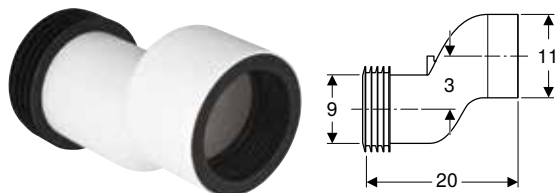

### Naudojimo tikslai

- Išlyginti nuotekų kryptį tarp WC puodo išstako ir nuotekų sistemos

### Tiekiamas komplektas

- Tiesioji jungtis iš PP,  $\varnothing$  90 mm
- 2 jungiamosios gumos, EPDM,  $\varnothing$  90 / 110 mm

### Techniniai duomenys

Produkto medžiaga	PP
-------------------	----

Gaminio Nr.	DN	d, $\varnothing$ [mm]	EUR/Vnt.
131.085.11.1	90	90	22,38

## Geberit ekscentrinis nuotekų jungties rinkinys pakabinamam WC puodui, 7 cm krypties pokytis

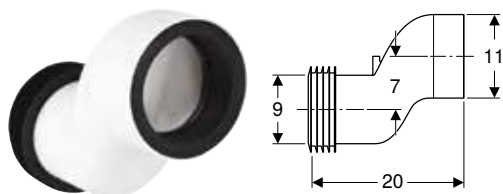

### Naudojimo tikslai

- Išlyginti nuotekų kryptį tarp WC puodo išstako ir nuotekų sistemos

### Tiekiamas komplektas

- Tiesioji jungtis iš PP,  $\varnothing$  90 mm
- 2 jungiamosios gumos, EPDM,  $\varnothing$  90 / 110 mm

### Techniniai duomenys

Produkto medžiaga	PP
-------------------	----

Gaminio Nr.	DN	d, $\varnothing$ [mm]	EUR/Vnt.
131.108.11.1	90	90	57,52

## Geberit nuotekų pajungimo rinkinys pastatomiems WC puodams



### Naudojimo tikslai

- Pakabinamiems WC puodams jungiant nuotekas į grindis
- Pastatomiems WC puodams jungiant nuotekas į grindis

### Tiekiamas komplektas

- Jungtis iš PE-HD,  $\varnothing$  90 mm
- Nuotekų jungties alkūnė 90°, iš PE-HD,  $\varnothing$  90 mm
- Pereinamoji mova iš PE-HD,  $\varnothing$  90 / 110 mm
- Jungiamoji guma, EPDM,  $\varnothing$  105 mm
- Jungiamoji guma, EPDM,  $\varnothing$  122 mm
- Jungiamoji guma, EPDM,  $\varnothing$  90 / 110 mm
- Jungiamoji guma, EPDM,  $\varnothing$  90 mm
- Tvirtinimai

Gaminio Nr.	EUR/Vnt.
131.082.16.1	58,99

## Geberit P formos nuotekų jungties rinkinys pastatomam WC puodui

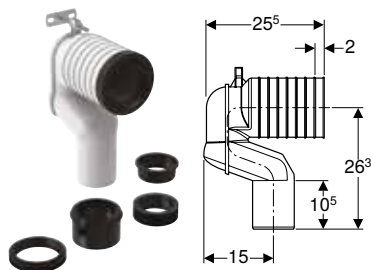

### Naudojimo tikslai

- Pastatomiems WC puodams jungiant nuotekas į grindis

### Tiekiamas komplektas

- P formos nuotekų jungtis iš PP,  $\varnothing$  90 mm
- Pereinamoji mova iš PE-HD,  $\varnothing$  90 / 110 mm
- Jungiamoji guma, EPDM,  $\varnothing$  122 mm
- Jungiamoji guma, EPDM,  $\varnothing$  105 mm
- Jungiamoji guma, EPDM,  $\varnothing$  90 / 110 mm
- Jungiamoji guma, EPDM,  $\varnothing$  90 / 100 mm
- Tvirtinimai

Gaminio Nr.	d, $\varnothing$ [mm]	di, $\varnothing$ [mm]	EUR/Vnt.
131.081.11.1	90	122	54,21

## Geberit S formos alkūnių rinkinys pakabinamam WC puodui

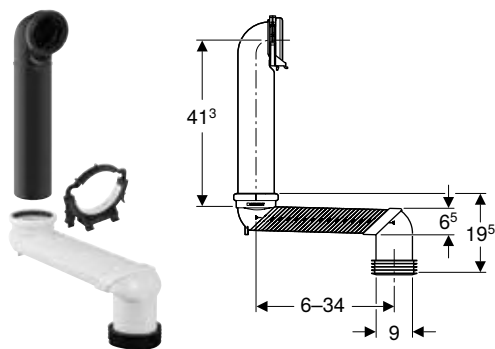

### Naudojimo tikslai

- Pakabinamiems WC puodams jungiant nuotekas į grindis

### Tiekiamas komplektas

- Jungtis iš PE-HD,  $\varnothing$  90 mm
- S formos alkūnė iš ABS,  $\varnothing$  90 mm
- Užspaudžiama vamzdžių jungtis
- Jungiamoji guma, EPDM,  $\varnothing$  90 / 110 mm
- Klėjai

Gaminio Nr.	EUR/Vnt.
131.088.29.1	150,19



- Šiam gaminiui pridedami Tangit ABS specialūs klėjai. Šios medžiagos sudėtyje yra klasifikuotų pavojingųjų medžiagų. Pastabos ir priemonės saugiam darbui su pavojingosiomis medžiagomis nurodytos priede arba adresu [www.geberit.lt](http://www.geberit.lt).

## Fiksavimo varžtų iš aliuminio rinkinys, skirtas Geberit Monolith šoninei apdailai



### Tiekiamas komplektas

- Komplektas iš 2 vnt.

Gaminio Nr.	Spalva / paviršius	EUR/Vnt.
131.112.TA.1	šveistas aliuminis	64,38

## Pritaikymo rinkinys, skirtas Geberit AquaClean WC puodų dangčiams su apiplovimo funkcija

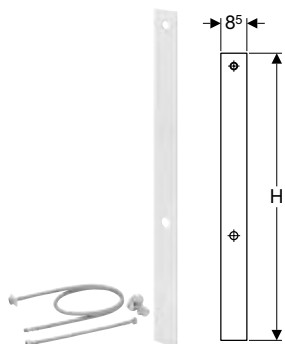

### Naudojimo tikslai

- Geberit Monolith sanitariniams moduliams, skirtiems pastatomiems arba pakabinamiems WC puodams, pertvarkyti į Monolith sanitarinius modulius, skirtus Geberit AquaClean WC puodų dangčiams su apiplovimo funkcija

### Tiekiamas komplektas

- Šoninė kairės pusės apdaila
- Trišakė Y formos jungtis
- Kampinis vožtuvas 1/2"
- 2 armuotos žarnelės 3/8"
- Tvirtinimai

Gaminio Nr.	Spalva / paviršius	H [cm]	Sanitarinis modulis	EUR/Vnt.
131.102.TA.1	šveistas aliuminis	94	Monolith, 101 cm	289,38

## Vandens tiekimo jungties iš sienos rinkinys, skirtas Geberit Monolith sanitariniam moduliui WC puodui, 114 cm



### Naudojimo tikslai

- Geberit Monolith WC puodų skirtiems sanitariniams moduliams, 114 cm

### Tiekiamas komplektas

- 2 kampiniai vožtuvai 1/2"
- Armuota žarnelė 1/2-3/8"
- Armuota žarnelė 3/8"
- Srieginis perėjimas 1/2"-3/8"

Gaminio Nr.	EUR/Vnt.
131.077.00.1	112,14

## Geberit elektros prijungimo dėžutė



### Naudojimo tikslai

- Skirtas "Geberit AquaClean Tuma" WC puodui su apiplovimo funkcija ir Geberit DuoFresh moduliui prijungti
- Geberit AquaClean Sela WC puodams su apiplovimo funkcija prijungti per fiksuotas jungtis
- Geberit AquaClean Tuma WC puodams su apiplovimo funkcija kartu su Geberit vandens nuleidimo mygtukas Sigma10 ir Sigma80 prijungti
- Geberit Monolith Plus sanitariniams moduliams prijungti fiksuotą jungtimi
- Geberit Monolith Plus sanitariniams moduliams kartu su Geberit AquaClean Mera / Sela / Tuma unitazais su apiplovimo funkcija prijungti per fiksuotą jungtį
- Kvapų ištraukimo įrenginiui prijungti

### Techniniai duomenys

Apsaugos laipsnis	IP66
-------------------	------

### Savybės

- Dangtelis pritvirtintas varžtais

### Tiekiamas komplektas

- 3 kabelio įvorės
- 3 jungiamieji gnybtai
- 2 lipniosios juostos

Gaminio Nr.

EUR/Vnt.

242.837.00.1

68,64

## Eksploatacinės medžiagos

### 3 tipo Geberit keraminis porėtasis filtras



### Naudojimo tikslai

- Kvapams neutralizuoti
- Tinka Geberit AquaClean Tuma Comfort
- Tinka Geberit AquaClean Mera
- Geberit Monolith Plus sanitariniams moduliams

### Savybės

- Filto eksploataavimo trukmė – 1 metai

Gaminio Nr.

EUR/Vnt.

242.999.00.1

85,22

## Sanitariniai moduliai, skirti bidė Pakabinamoms ir pastatomoms bidė

### Geberit Monolith bidė skirtas sanitarinis modulis, 101 cm, su rankšluosčių laikikliu

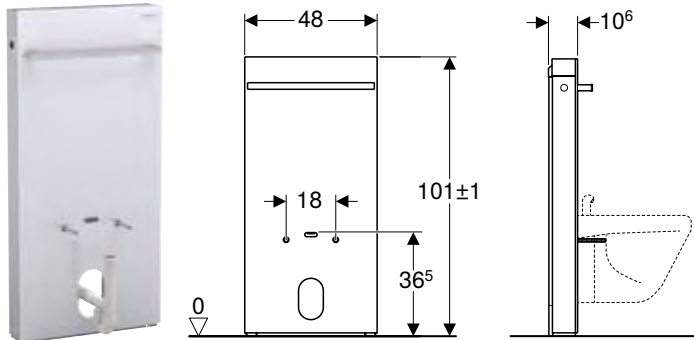

#### Naudojimo tikslai

- Rekonstrukcijai ir naujai statybai
- Pastatomoms ir pakabinamoms bidė
- Ant stalviršio montuojamiems maišytuvams
- Jungtims iš sienos
- Vandens tiekimo jungtims iš apačios
- Pakeisti senas pakabinamas arba pastatomas bidė
- Tinka montuoti ant įrengtų grindų
- Montuoti prie mūro sienų

#### Techniniai duomenys

Produkto medžiaga	Plienas
-------------------	---------

#### Savybės

- Galima reguliuoti statybinius nuokrypius
- Pakabinamos bidė atstumas tarp tvirtinimo taškų 18 cm
- Aukštis reguliuojamas iki 7 cm
- Priekinė apdaila iš stiklo (ESG)
- Vandens tiekimo jungties aukštis yra 8–21 cm nuo įrengtų grindų
- Pakabinamos bidė tvirtinimo aukštis 35 ± 1 cm
- Šoninė apdaila iš šveisto aliuminio
- Rankšluosčių laikiklis blizgiai chromuotas
- Tiesiogiai montuojamas
- Vandens tiekimo jungtis apačioje

#### Tiekiamas komplektas

- Vandens tiekimo jungties dalių rinkinys su 2 kampinėmis jungtimis 90°, Rp 1/2" ir G 3/8"
- P-formos sifonas
- Dangtelis
- Dengiamoji plokštė
- Tvirtinimo elementai mūro sienai
- Tvirtinimo elementai tvirtos konstrukcijos sienai

Gaminio Nr.	Spalva / paviršius	EUR/Vnt.
131.030.JK.5	Priekinė apdaila: stiklas lavos spalvos Šoninė apdaila: aliuminis juodo chromo spalvos	1073,51
131.030.JL.5	Priekinė apdaila: stiklas smėlio pilkas Šoninė apdaila: aliuminis	1073,51
131.030.SI.5	Priekinė apdaila: stiklas baltas Šoninė apdaila: aliuminis	1073,51
131.030.SJ.6	Priekinė apdaila: stiklas juodas Šoninė apdaila: aliuminis juodo chromo spalvos	1073,51

#### Priedai

- Fiksavimo varžtų iš aliuminio rinkinys, skirtas Geberit Monolith šoninei apdailai → P. 461





90

74

54



# Pisuarai ir pisuarų pertvaros

<b>Pisuaras, nuleidimo funkcija, su nuleidimo apvadu .....</b>	<b>468</b>
Asortimento apžvalga –	
Geberit pisuarai, su vandens nuleidimo režimu, su vidiniu apvadu .....	469
Priedų apžvalga –	
Geberit pisuarai, su vandens nuleidimo režimu, su vidiniu apvadu .....	473
Be dangčio .....	476
Su dangčiu / dangčiui .....	482
<b>Pisuarai, nuplaunamieji, be nuplovimo briaunos .....</b>	<b>484</b>
Asortimento apžvalga –	
Geberit pisuarai, su vandens nuleidimo režimu, be vidinio apvado .....	485
Priedų apžvalga –	
Geberit pisuarai, su vandens nuleidimo režimu, be vidinio apvado .....	487
Išorinei ir potinkinei pisuarų valdymo sistemai .....	490
Su integruota pisuarų valdymo sistema .....	494
Integruotai pisuarų valdymo sistemai .....	503
<b>Pisuarai, bevandenis darbo režimas .....</b>	<b>506</b>
Priedų apžvalga – Geberit pisuarai, bevandenis darbo režimas .....	506
Be dangčio .....	507
<b>Pisuarų pertvaros .....</b>	<b>509</b>
Pisuarų pertvaros iš plastiko .....	509
Pisuarų pertvaros iš stiklo .....	510
Pisuarų pertvaros iš sanitarinės keramikos .....	511
<b>Priedai .....</b>	<b>511</b>
Pisuaro dangtis .....	511
Sifonai ir sifonų priedai .....	512
Nuleidimo vandens vamzdžiai, alkūnės ir adapteriai .....	514
Tvirtinimai .....	514

## Pisuaras, nuleidimo funkcija, su nuleidimo apvadu

Asortimento apžvalga – Geberit pisuarai, su vandens nuleidimo režimu, su vidiniu apvadu

Grupė, Gruodis 2022

		Be dangčio			
		Geberit Selnova		Geberit Selnova trigonal	
Balta, be taikinio		500.343.01.1	500.344.01.1	501.676.00.1	501.666.00.1
Balta, taikinyš žvakė					
					
<b>Geberit Duofix elementai pisuarams</b>					
111.616.00.1 Geberit Duofix rėmas pisuarui, 112–130 cm, universalus			✓		✓
111.689.00.1 Geberit Duofix rėmas pisuarui, 112–130 cm, universalus, paslėptai pisuarų valdymo sistemai			✓		✓
111.617.00.1 Geberit Duofix rėmas pisuarui, 98 cm, universalus, valdymas iš viršaus			✓		✓
111.665.00.5 Geberit Duofix rėmas pisuarui, 130 cm, universalus, pisuarų valdymo sistemai Basic			✓		✓
458.603.00.5 Geberit DuofixBasic elementas pisuarui, 130 cm, universalus, pisuarų valdymo sistemai Basic			✓		✓
111.695.11.5 Geberit Duofix elementas pisuarui, 112–130 cm, universalus, su Basic pisuarų valdymo sistema			✓		✓
111.695.46.5 Geberit Duofix elementas pisuarui, 112–130 cm, universalus, su Basic pisuarų valdymo sistema			✓		✓
111.686.00.1 Geberit Duofix rėmas pisuarui, 112–130 cm, universalus, išoriniam vandens nuleidimo mechanizmui		✓		✓	

		Be dangčio			Su dangčiu / vietoje dangčio	
Aller		Alivio			Corso	Pareo
236600000	236500000 236520000	238150000	238100000	238000000	239200000	236100000
						
	✓		✓	✓	✓	✓
	✓		✓	✓	✓	✓
	✓		✓	✓	✓	✓
	✓		✓	✓	✓	✓
	✓		✓	✓	✓	✓
	✓		✓	✓	✓	✓
	✓		✓	✓	✓	✓
✓		✓				

# Pisuarai ir pisuarų pertvaros

Pisuaras, nuleidimo funkcija, su nuleidimo apvadu











Grupė, Gruodis 2022



		Be dangčio			
		Geberit Selnova		Geberit Selnova trigonal	
<b>Geberit GIS elementai pisuarams</b>					
461.621.00.1 Geberit GIS rėmas pisuarui, 114 cm, universalus			✓		✓
461.689.00.1 Geberit GIS rėmas pisuarui, 114–132 cm, universalus, paslėptai pisuarų valdymo sistemai			✓		✓
461.622.00.1 Geberit GIS rėmas pisuarui, 100 cm, universalus, valdymas iš viršaus			✓		✓
461.686.00.1 Geberit GIS rėmas pisuarui, 114 cm, universalus, išoriniam vandens nuleidimo mechanizmui		✓		✓	
<b>Geberit Kombifix elementai pisuarams</b>					
457.611.00.1 Geberit Kombifix rėmas pisuarui, 109–127 cm, universalus			✓		✓
457.612.00.1 Geberit Kombifix rėmas pisuarui, 98 cm, universalus, valdymas iš viršaus			✓		✓
457.689.00.1 Geberit Kombifix rėmas pisuarui, 109–127 cm, universalus, paslėptai pisuarų valdymo sistemai			✓		✓
457.686.00.1 Geberit Kombifix rėmas pisuarui, 109–127 cm, universalus, išoriniam vandens nuleidimo mechanizmui		✓		✓	
<b>Įprastiniai sprendimai</b>					
116.001.00.1 Geberit potinkinio montavimo dalių rinkinys universaliai pisuarų valdymo sistemai			✓		✓
116.004.00.1 Geberit potinkinio montavimo dalių rinkinys su žalvariniu pajungimu universaliai pisuarų valdymo sistemai			✓		✓
115.801.00.5 Geberit potinkinis montavimo rinkinys Basic pisuarų valdymo sistemai			✓		✓
✓ Suderinama					

		Be dangčio				Su dangčiu / vietoje dangčio	
Aller		Alivio				Corso	Pareo
		✓		✓	✓	✓	✓
		✓		✓	✓	✓	✓
		✓		✓	✓	✓	✓
	✓		✓				
		✓		✓	✓	✓	✓
		✓		✓	✓	✓	✓
		✓		✓	✓	✓	✓
	✓		✓				
		✓		✓	✓	✓	✓
		✓		✓	✓	✓	✓
		✓		✓	✓	✓	✓

Priedų apžvalga – Geberit pisuarai, su vandens nuleidimo režimu, su vidiniu apvadu

Grupė, Sausis 2023

			Be dangčio			
			Geberit Selnova	Geberit Selonva	Geberit Selnova Trigonal	
Balta, be taikinio			500.343.01.1	500.344.01.1	501.666.00.1	501.676.00.1
KeraTect, be taikinio						
Balta, taikinyš žvakė						
						
			→ P. 290	→ P. 291	→ P. 293	→ P. 292
<b>Pisuario dangtis</b>						
573410000		→ P. 511				
Geberit Pareo pisuario dangtis						
573900000		→ P. 511				
Geberit Corso pisuario dangtis						
<b>Pisuario sifonai</b>						
152.950.11.1		N/A	✓	✓	✓	✓
Geberit pisuario sifonas, nuotakas horizontalus						
152.951.11.1		N/A	✓		✓	✓
Geberit pisuario sifonas, vertikalus nuotakas						
152.607.11.1		→ P. 473				
Geberit P-formos sifonas užteršto vandens išpylimo kriauklei, su sieniniu gaubteliu, nuotakas horizontalus						
<b>Sifonai ir sifonų priedai</b>						
510400000		→ P. 512				
Geberit nutekėjimo tinklelis Aller pisuarui						
<b>Išleidimo sistemos rinkiniai</b>						
152.231.11.1		→ P. 473				
Geberit nuotekų jungties alkūnė 90°, pisuarui, su sieniniu gaubteliu						
152.665.11.1		→ P. 473				
Geberit nuotekų jungties alkūnė 90°, su sieniniu gaubteliu						
152.608.46.1		→ P. 473				
Geberit tiesioji jungtis su manžetu ir dengiamaisiais dangteliais						
<b>Tvirtinimai</b>						
551070000		→ P. 514	✓	✓	✓	✓
Geberit tvirtinimo elementai pisuarams, Kerafix						
551075000		→ P. 514	✓	✓	✓	✓
Geberit tvirtinimo elementai pisuarams, Kerafix						







Be dangčio			Su dangčiu / vietoje dangčio				
Aller		Alivio			Corso	Pareo	
236600000	236500000	238150000	238100000	238000000	239200000	236100000	
	236520000						
							
→ P. 481	→ P. 480	→ P. 478	→ P. 479	→ P. 480	→ P. 482	→ P. 483	
						✓	
					✓		
✓	✓	✓	✓	✓	✓	✓	
✓		✓	✓	✓			
✓	✓						
		✓	✓	✓	✓	✓	
		✓ <sup>1)</sup>	✓ <sup>1)</sup>	✓ <sup>1)</sup>	✓	✓	



## Pisuarai ir pisuarų pertvaros

Pisuaras, nuleidimo funkcija, su nuleidimo apvadu

Grupė, Sausis 2023

			Be dangčio			
			Geberit Selnova	Geberit Selonva	Geberit Selnova Trigonal	
521011000 Geberit tvirtinimo elementai pisuarams		→ P. 514				
521015000 Geberit tvirtinimo elementai pisuarams		→ P. 514				
<b>Vandens nuleidimo vamzdis</b>						
119.688.21.1 Geberit nuleidimo vamzdis pisuarams		N/A	✓		✓	
152.489.16.1 Geberit vandens nuleidimo alkūnės prailginimas srieginis vamzdis su manžetu		N/A		✓	✓	
521005000 Geberit vandens jungtis pisuarams		→ P. 514		✓	✓	
<b>Pisuarų valdymo sistemos, išorinis montavimas</b>						
116.076.00.1 Geberit pisuarų valdymo sistema su elektronine nuplovimo funkcija, maitinimas iš tinklo, virštinkinė, montuojama už keramikos		N/A		✓	✓	
116.077.00.1 Geberit pisuarų valdymo sistema su elektronine nuleidimo funkcija, maitinama iš baterijos, virštinkinė, montuojama paslėpta už keramikos		N/A		✓	✓	

✓ Suderinama

<sup>1)</sup> Įeina į tiekimo komplekto sudėtį

Be dangčio					Su dangčiu / vietoje dangčio		
Aller		Alivio			Corso	Pareo	
✓	✓						
✓	✓						
✓		✓					
	✓		✓	✓	✓	✓	
	✓		✓	✓	✓	✓	
	✓		✓	✓			
	✓		✓	✓			

## Be dangčio

### Geberit Selnova pisuaras, vandens pajungimas iš viršaus, nuotakas žemyn arba į sieną

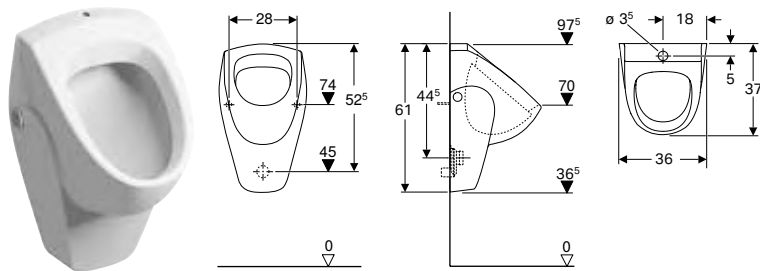

#### Naudojimo tikslai

- Tinka naudoti su automatine, vandenį taupančia nuleidimo funkcija
- Išorinėms pisuarų valdymo sistemoms

#### Techniniai duomenys

Mažo nuleidžiamo vandens kiekio nustatymo sritis	1 l
Produkto medžiaga	Sanitarinė keramika

#### Savybės

- Pakabinama (-as)
- Su vidiniu apvadu
- Paslėptas sifonas
- Paslėpti tvirtinimai
- Atitinka reikalavimus pagal EN 13407

#### Tiekiamas komplektas

- Pisuro keraminė dalis

Gaminio Nr.	Spalva / paviršius	B [cm]	H [cm]	T [cm]	Tiekimas	Nuotakas	EUR/Vnt.
500.343.01.1	balta	36	61	37	viršuje	atgal arba žemyn	205,27

#### Užsakyti papildomai

- Geberit tvirtinimo elementai pisuarams, Kerafix → P. 514

#### Priedai

- Geberit pisuro sifonas, nuotakas horizontalus
- Geberit pisuro sifonas, vertikalus nuotakas



- Pisuro sifonas neįeina į tiekimo komplekto sudėtį

### Geberit Selnova pisuaras, vandens pajungimas iš galo, nuotakas į sieną

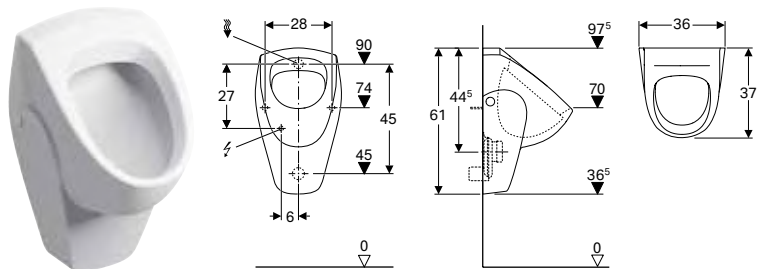

#### Naudojimo tikslai

- Tinka naudoti su automatine, vandenį taupančia nuleidimo funkcija
- Rankiniui arba automatiniam nuleidimui
- Potinkinėms pisuarų valdymo sistemoms
- Potinkinėms pisuarų valdymo sistemoms dengtomis
- Išorinėms dengtomis pisuarų valdymo sistemoms

#### Techniniai duomenys

Mažo nuleidžiamo vandens kiekio nustatymo sritis	1 l
Produkto medžiaga	Sanitarinė keramika

#### Savybės

- Pakabinama (-as)
- Su vidiniu apvadu
- Paslėptas sifonas
- Paslėpti tvirtinimai
- Atitinka reikalavimus pagal EN 13407

#### Tiekiamas komplektas

- Pisuro keraminė dalis

Gaminio Nr.	Spalva / paviršius	B [cm]	H [cm]	T [cm]	Tiekimas	Nuotakas	EUR/Vnt.
500.344.01.1	balta	36	61	37	gale	atgal	181,16

#### Užsakyti papildomai

- Geberit tvirtinimo elementai pisuarams, Kerafix → P. 514

**Priedai**

- Geberit vandens nuleidimo alkūnės prailginimas srieginis vamzdis su manžetu
- Geberit vandens jungtis pisuarams → P. 514
- Geberit pisuaro sifonas, nuotakas horizontalus



- Pisuaro sifonas neįeina į tiekimo komplekto sudėtį
- Elektros jungtis, reikalinga pisuarų valdymo sistemoms, maitinamoms iš tinklo

**Geberit Selnova trigonal pisuaras, vandens jungtis iš viršaus, nuotekų jungtis į sieną arba žemyn**

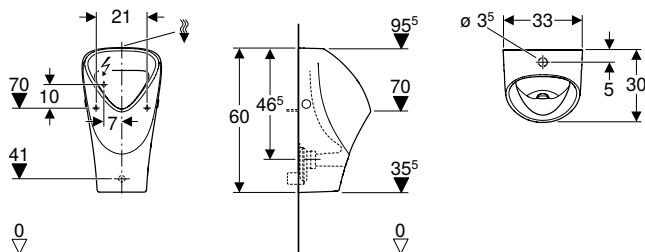

**Naudojimo tikslai**

- Tinka naudoti su automatine, vandenį taupančia nuleidimo funkcija
- Išorinėms pisuarų valdymo sistemoms

**Techniniai duomenys**

Mažo nuleidžiamo vandens kiekio nustatymo sritis	1 l
Produkto medžiaga	Sanitarinė keramika

**Savybės**

- Pakabinama (-as)
- Su vidiniu apvažu
- Paslėptas sifonas
- Paslėpti tvirtinimai
- Atitinka reikalavimus pagal EN 13407

**Tiekiamas komplektas**

- Pisuaro keraminė dalis

Gaminio Nr.	Spalva / paviršius	B [cm]	H [cm]	T [cm]	Tiekimas	Nuotakas	EUR/Vnt.
501.676.00.1	balta	33	60	30	viršuje	atgal	315,68

**Užsakyti papildomai**

- Geberit tvirtinimo elementai pisuarams, Kerafix → P. 514

**Priedai**

- Geberit pisuaro sifonas, nuotakas horizontalus
- Geberit pisuaro sifonas, vertikalus nuotakas
- Geberit pisuarų pertvara → P. 511
- Geberit pisuarų pertvara → P. 510



- Pisuaro sifonas neįeina į tiekimo komplekto sudėtį

## Pisuarai ir pisuarų pertvaros

Pisuaras, nuleidimo funkcija, su nuleidimo apvadu  
Be dangčio

### Geberit Selnova trigonal pisuaras, vandens jungtis iš galo, nuotekų jungtis į sieną arba žemyn

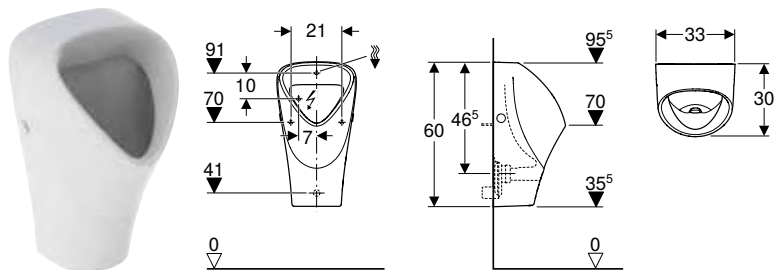

#### Naudojimo tikslai

- Tinka naudoti su automatine, vandenį taupančia nuleidimo funkcija
- Rankiniui arba automatiniam nuleidimui
- Potinkinėms pisuarų valdymo sistemoms
- Potinkinėms pisuarų valdymo sistemoms dengtoms
- Išorinėms dengtoms pisuarų valdymo sistemoms

#### Savybės

- Pakabinama (-as)
- Su vidiniu apvadu
- Paslėptas sifonas
- Paslėpti tvirtinimai
- Atitinka reikalavimus pagal EN 13407

#### Techniniai duomenys

Mažo nuleidžiamo vandens kiekio nustatymo sritis	1 l
Produkto medžiaga	Sanitarinė keramika

#### Tiekiamas komplektas

- Pisuro keraminė dalis

Gaminio Nr.	Spalva / paviršius	B [cm]	H [cm]	T [cm]	Tiekimas	Nuotakas	EUR/Vnt.
501.666.00.1	balta	33	60	30	gale	atgal	293,51

#### Užsakyti papildomai

- Geberit tvirtinimo elementai pisuarams, Kerafix → P. 514

#### Priedai

- Geberit vandens nuleidimo alkūnės prailginimas srieginis vamzdis su manžetu
- Geberit vandens jungtis pisuarams → P. 514
- Geberit pisuro sifonas, nuotakas horizontalus
- Geberit pisuro sifonas, vertikalus nuotakas
- Geberit pisuarų pertvara → P. 510
- Geberit pisuarų pertvara → P. 511



- Sifonas neįeina į tiekimo komplekto sudėtį
- Elektros jungtis, reikalinga pisuarų valdymo sistemoms, maitinamoms iš tinklo

### Geberit Alivio pisuaras, vandens jungtis iš viršaus, nuotekų jungtis į sieną arba žemyn

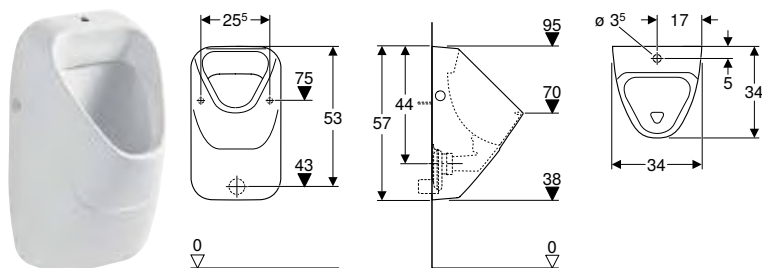

#### Naudojimo tikslai

- Tinka naudoti su automatine, vandenį taupančia nuleidimo funkcija
- Išorinėms pisuarų valdymo sistemoms

#### Techniniai duomenys

Mažo nuleidžiamo vandens kiekio nustatymo sritis	1 l
Produkto medžiaga	Sanitarinė keramika

#### Savybės

- Pakabinama (-as)
- Su vidiniu apvadu
- Paslėptas sifonas
- Paslėpti tvirtinimai
- Atitinka reikalavimus pagal EN 13407

#### Tiekiamas komplektas

- Pisuro keraminė dalis
- Tvirtinimo elementai pisuarui

Gaminio Nr.	Spalva / paviršius	B [cm]	H [cm]	T [cm]	Tiekimas	Nuotakas	Taikinio žymė	EUR/Vnt.
238150000	balta	34	57	34	viršuje	atgal arba žemyn	ne	419,10

#### Užsakyti papildomai

- Pisuro sifonas

#### Priedai

- Geberit nuleidimo vamzdis pisuarams
- Geberit pisuaro sifonas, nuotakas horizontalus
- Geberit pisuaro sifonas, vertikalus nuotakas
- Geberit pisuarų pertvara → P. 510
- Geberit pisuarų pertvara → P. 511



- Pisuaro sifonas neįeina į tiekimo komplekto sudėtį

## Geberit Alivio pisuaras, vandens jungtis iš galo, nuotekų jungtis į sieną arba žemyn

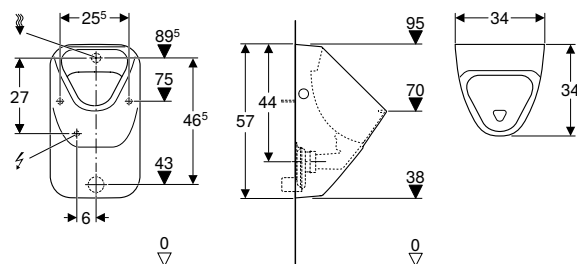

#### Naudojimo tikslai

- Tinka naudoti su automatine, vandenį taupančia nuleidimo funkcija
- Rankiniui arba automatiniam nuleidimui
- Potinkinėms pisuarų valdymo sistemoms
- Potinkinėms pisuarų valdymo sistemoms dengtoms
- Išorinėms dengtoms pisuarų valdymo sistemoms

#### Savybės

- Pakabinama (-as)
- Su vidiniu apvažu
- Paslėptas sifonas
- Paslėpti tvirtinimai
- Atitinka reikalavimus pagal EN 13407

#### Tiekiamas komplektas

- Pisuaro keraminė dalis
- Tvirtinimo elementai pisuarui

#### Techniniai duomenys

Mažo nuleidžiamo vandens kiekio nustatymo sritis	1 l
Produkto medžiaga	Sanitarinė keramika

Gaminio Nr.	Spalva / paviršius	B [cm]	H [cm]	T [cm]	Tiekimas	Nuotakas	Taikinio žymė	EUR/Vnt.
238100000	balta	34	57	34	gale atgal arba žemyn	ne	ne	408,01

#### Užsakyti papildomai

- Pisuaro sifonas

#### Priedai

- Geberit vandens nuleidimo alkūnės prailginimas srieginis vamzdis su manžetu
- Geberit vandens jungtis pisuarams → P. 514
- Geberit pisuaro sifonas, nuotakas horizontalus
- Geberit pisuaro sifonas, vertikalus nuotakas
- Geberit pisuarų pertvara → P. 511
- Geberit pisuarų pertvara → P. 510



- Pisuaro sifonas neįeina į tiekimo komplekto sudėtį
- Elektros jungtis, reikalinga pisuarų valdymo sistemoms, maitinamoms iš tinklo

## Pisuarai ir pisuarų pertvaros

Pisuaras, nuleidimo funkcija, su nuleidimo apvadu  
Be dangčio

### Geberit Alivio pisuaras su nutekėjimo tinkleliu, vandens jungtis iš galo, nuotekų jungtis į sieną arba žemyn

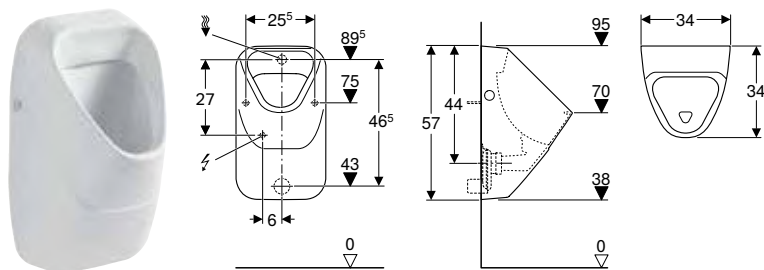

#### Naudojimo tikslai

- Tinka naudoti su automatine, vandenį taupančia nuleidimo funkcija
- Rankiniui arba automatiniam nuleidimui
- Potinkinėms pisuarų valdymo sistemoms
- Potinkinėms pisuarų valdymo sistemoms dengtoms
- Išorinėms dengtoms pisuarų valdymo sistemoms

#### Savybės

- Pakabinama (-as)
- Su vidiniu apvadu
- Paslėptas sifonas
- Paslėpti tvirtinimai
- Atitinka reikalavimus pagal EN 13407
- Su integruotu pisuaro tinkleliu iš keramikos

#### Techniniai duomenys

Mažo nuleidžiamo vandens kiekio nustatymo sritis	1 l
Produkto medžiaga	Sanitarinė keramika

#### Tiekiamas komplektas

- Pisuaro keraminė dalis
- Tvirtinimo elementai pisuarui

Gaminio Nr.	Spalva / paviršius	B [cm]	H [cm]	T [cm]	Tiekimas	Nuotakas	Taikinio žymė	EUR/Vnt.
238000000	balta	34	57	34	gale atgal arba žemyn	ne		482,69

#### Užsakyti papildomai

- Pisuaro sifonas

#### Priedai

- Geberit vandens nuleidimo alkūnės prailginimas srieginis vamzdis su manžetu
- Geberit vandens jungtis pisuarams → P. 514
- Geberit pisuaro sifonas, nuotakas horizontalus
- Geberit pisuaro sifonas, vertikalus nuotakas
- Geberit pisuarų pertvara → P. 510
- Geberit pisuarų pertvara → P. 511



- Pisuaro sifonas neįeina į tiekimo komplekto sudėtį
- Elektros jungtis, reikalinga pisuarų valdymo sistemoms, maitinamoms iš tinklo

### Geberit Aller pisuaras, vandens jungtis iš galo, nuotekų jungtis į sieną

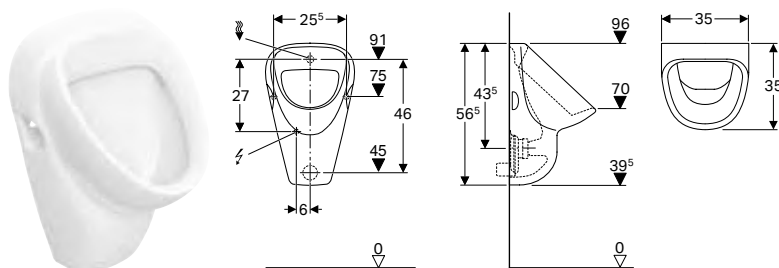

#### Naudojimo tikslai

- Tinka naudoti su automatine, vandenį taupančia nuleidimo funkcija
- Rankiniui arba automatiniam nuleidimui
- Potinkinėms pisuarų valdymo sistemoms
- Potinkinėms pisuarų valdymo sistemoms dengtoms
- Išorinėms dengtoms pisuarų valdymo sistemoms

#### Savybės

- Pakabinama (-as)
- Su vidiniu apvadu
- Paslėptas sifonas
- Atitinka reikalavimus pagal EN 13407
- Matomi tvirtinimai

#### Techniniai duomenys

Mažo nuleidžiamo vandens kiekio nustatymo sritis	1 l
Produkto medžiaga	Sanitarinė keramika

#### Tiekiamas komplektas

- Pisuaro keraminė dalis

Gaminio Nr.	Spalva / paviršius	B [cm]	H [cm]	T [cm]	Tiekimas	Nuotakas	Taikinio žymė	EUR/Vnt.
236500000	balta	35	56,5	35	gale atgal	ne		290,79
236520000	balta	35	56,5	35	gale atgal	Žvakė		346,34

#### Užsakyti papildomai

- Geberit tvirtinimo elementai pisuarams → P. 514

#### Priedai

- Geberit vandens nuleidimo alkūnės prailginimas srieginis vamzdis su manžetu
- Geberit vandens jungtis pisuarams → P. 514
- Geberit pisuaro sifonas, nuotakas horizontalus
- Geberit nutekėjimo tinklelis Aller pisuarui → P. 512
- Geberit pisuarų pertvara → P. 511



- Pisuaro sifonas neįeina į tiekimo komplekto sudėtį
- Elektros jungtis, reikalinga pisuarų valdymo sistemoms, maitinamoms iš tinklo

## Geberit Aller pisuaras, vandens jungtis iš viršaus, nuotekų jungtis į sieną arba žemyn

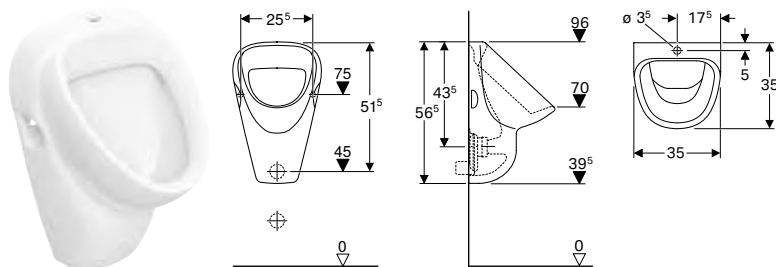

#### Naudojimo tikslai

- Tinka naudoti su automatine, vandenį taupančia nuleidimo funkcija
- Išorinėms pisuarų valdymo sistemoms

#### Techniniai duomenys

Mažo nuleidžiamo vandens kiekio nustatymo sritis	1 l
Produkto medžiaga	Sanitarinė keramika

#### Savybės

- Pakabinama (-as)
- Su vidiniu apvažu
- Paslėptas sifonas
- Atitinka reikalavimus pagal EN 13407
- Matomi tvirtinimai

#### Tiekiamas komplektas

- Pisuaro keraminė dalis

Gaminio Nr.	Spalva / paviršius	B [cm]	H [cm]	T [cm]	Tiekimas	Nuotakas	EUR/Vnt.
236600000	balta	35	56,5	35	viršuje	atgal arba žemyn	319,09

#### Užsakyti papildomai

- Geberit tvirtinimo elementai pisuarams → P. 514

#### Priedai

- Geberit pisuaro sifonas, nuotakas horizontalus
- Geberit pisuaro sifonas, vertikalus nuotakas
- Geberit pisuarų pertvara → P. 511
- Geberit nutekėjimo tinklelis Aller pisuarui → P. 512



- Pisuaro sifonas neįeina į tiekimo komplekto sudėtį



## Pisuarai ir pisuarų pertvaros

Pisuaras, nuleidimo funkcija, su nuleidimo apvadu  
Su dangčiu / dangčiu

# Su dangčiu / dangčiu

## Geberit Corso pisuaras montavimui su dangčiu, vandens jungtis iš galo, nuotekų jungtis į sieną

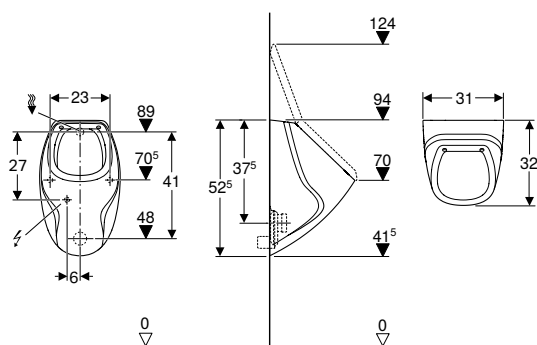

### Naudojimo tikslai

- Tinka naudoti su automatine, vandenį taupančia nuleidimo funkcija
- Rankiniui arba automatiniam nuleidimui
- Potinkinėms pisuarų valdymo sistemoms
- Potinkinėms pisuarų valdymo sistemoms dengtoms

### Savybės

- Pakabinama (-as)
- Su vidiniu apvadu
- Paslėptas sifonas
- Paslėpti tvirtinimai
- Atitinka reikalavimus pagal EN 13407

### Techniniai duomenys

Mažo nuleidžiamo vandens kiekio nustatymo sritis	1 l
Produkto medžiaga	Sanitarinė keramika

### Tiekiamas komplektas

- Pisuro keraminė dalis

Gaminio Nr.	Spalva / paviršius	B [cm]	H [cm]	T [cm]	Tiekimas	Nuotakas	EUR/Vnt.
239200000	balta	31	52,2	32	gale	atgal	413,53

### Užsakyti papildomai

- Geberit Corso pisuro dangtis → P. 511
- Geberit tvirtinimo elementai pisurams, Kerafix → P. 514

### Galima derinti su

- Geberit Corso pisuro dangtis → P. 511

### Priedai

- Geberit pisuro sifonas, nuotakas horizontalus
- Geberit vandens jungtis pisurams → P. 514
- Geberit pisuarų pertvara → P. 511



- Pisuro sifonas neįeina į tiekimo komplekto sudėtį
- Elektros jungtis, reikalinga pisuarų valdymo sistemoms, maitinamoms iš tinklo

## Geberit Pareo pisuaras montavimui su dangčiu, vandens jungtis iš galo, nuotekų jungtis į sieną

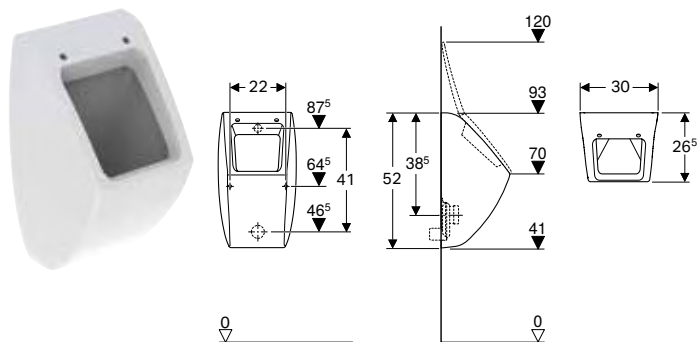

### Naudojimo tikslai

- Tinka naudoti su automatine, vandenį taupančia nuleidimo funkcija
- Rankiniui arba automatiniam nuleidimui
- Potinkinėms pisuarų valdymo sistemoms
- Potinkinėms pisuarų valdymo sistemoms dengtoms

### Savybės

- Pakabinama (-as)
- Su vidiniu apvažu
- Paslėptas sifonas
- Paslėpti tvirtinimai
- Atitinka reikalavimus pagal EN 13407

### Techniniai duomenys

Mažo nuleidžiamo vandens kiekio nustatymo sritis	1 l
Produkto medžiaga	Sanitarinė keramika

### Tiekiamas komplektas

- Pisuaro keraminė dalis

Gaminio Nr.	Spalva / paviršius	B [cm]	H [cm]	T [cm]	Tiekimas	Nuotakas	Lankstų medžiaga	EUR/Vnt.
236100000	balta	30	52	26,5	gale	atgal	Chromuotas žalvaris	438,74

### Užsakyti papildomai

- Geberit Pareo pisuaro dangtis → P. 511
- Geberit tvirtinimo elementai pisuarams, Kerafix → P. 514

### Priedai

- Geberit pisuaro sifonas, nuotakas horizontalus
- Geberit vandens jungtis pisuarams → P. 514
- Geberit pisuarų pertvara → P. 511



- Pisuaro sifonas neįeina į tiekimo komplekto sudėtį
- Elektros jungtis, reikalinga pisuarų valdymo sistemoms, maitinamoms iš tinklo



# Pisuarai, nuplaunamieji, be nuplovimo briaunos

## Asortimento apžvalga – Geberit pisuarai, su vandens nuleidimo režimu, be vidinio apvado

Grupė, Gruodis 2022

	Išorinei ir potinkinei pisuarų valdymo sistemai					Maitinamas iš tinklo		
	Narva	Centaurus	Preda	Selva	Tamina	Preda	Selva	Tamina
	501.655.00.1	236450600	116.070.00.1	116.080.00.1	116.140.00.1	116.072.00.1	116.082.00.1	116.142.00.1
<b>Balta</b>								
<b>KeraTect / balta</b>								
								

### Geberit Duofix elementai pisuarams

111.676.00.1 Geberit Duofix rėmas pisuarui, 112–130 cm, universalus, purkštuko jungčiai		✓	✓	✓	✓	✓			
111.686.00.1 Geberit Duofix rėmas pisuarui, 112–130 cm, universalus, išoriniam vandens nuleidimo mechanizmui		✓					✓	✓	✓
111.689.00.1 Geberit Duofix rėmas pisuarui, 112–130 cm, universalus, paslėptai pisuarų valdymo sistemai		✓							

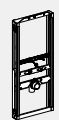

### Geberit GIS elementai pisuarams

461.686.00.1 Geberit GIS rėmas pisuarui, 114 cm, universalus, išoriniam vandens nuleidimo mechanizmui		✓					✓	✓	✓
--	---	---	--	--	--	--	---	---	---

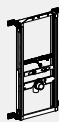







### Geberit Kombifix elementai pisuarams

457.686.00.1 Geberit Kombifix rėmas pisuarui, 109–127 cm, universalus, išoriniam vandens nuleidimo mechanizmui		✓					✓	✓	✓
---	---	---	--	--	--	--	---	---	---

### Įprastiniai sprendimai

116.001.00.1 Geberit potinkinio montavimo dalių rinkinys universaliai pisuarų valdymo sistemai		✓	✓	✓	✓	✓			
116.004.00.1 Geberit potinkinio montavimo dalių rinkinys su žalvariniu pajungimu universaliai pisuarų valdymo sistemai		✓	✓	✓	✓	✓			
115.801.00.5 Geberit potinkinis montavimo rinkinys Basic pisuarų valdymo sistemai		✓	✓	✓	✓	✓			
116.005.00.1 Geberit nebaigtas montuoti rinkinys, skirtas Preda, Selva ir Tamina pisuarams, pisuarų valdymo sistemai		✓	✓	✓	✓	✓			

✓ Suderinama

Su integruota pisuarų valdymo sistema						Integruotai pisuarų valdymo sistemai					
Maitinama iš baterijos			Maitinamas generatoriumi			Preda			Selva	Tamina	
Preda	Selva	Tamina	Preda	Selva	Tamina	Preda	Selva	Tamina	Preda	Selva	Tamina
116.073.00.1	116.083.00.1	116.143.00.1	116.074.00.1	116.084.00.1	116.144.00.1	116.075.00.1	116.085.00.1	116.147.00.1			
											
✓	✓	✓	✓	✓	✓	✓	✓	✓			✓
✓	✓	✓	✓	✓	✓	✓	✓	✓			✓
✓	✓	✓	✓	✓	✓	✓	✓	✓			✓

## Pisuarai ir pisuarų pertvaros





Pisuarai, nuplaunamieji, be nuplovimo briaunos  
Su dangčiu / dangčiui

### Priedų apžvalga – Geberit pisuarai, su vandens nuleidimo režimu, be vidinio apvado

Grupė, Sausis 2023

	Be valdymo sistemos					Maitinamas iš tinklo			
	Narva	Centaurus	Preda	Selva	Tamina	Preda	Selva	Tamina	
	501.655.00.1	236450600	116.070.00.1	116.080.00.1	116.140.00.1	116.072.00.1	116.082.00.1	116.142.00.1	
Balta									
KeraTect / balta									
									
	→ P. 490	→ P. 493	→ P. 491	→ P. 492	→ P. 492	→ P. 494	→ P. 495	→ P. 496	

#### Pisuro sifonai



116.066.00.1		→ P. 512	✓ <sup>1)</sup>	✓ <sup>2)</sup>	✓ <sup>1)</sup>	✓ <sup>1)</sup>	✓ <sup>1)</sup>	✓ <sup>1)</sup>	✓ <sup>1)</sup>	✓ <sup>1)</sup>
243.312.00.1		→ P. 487			✓ <sup>2)</sup>	✓ <sup>2)</sup>	✓ <sup>2)</sup>	✓ <sup>2)</sup>	✓ <sup>2)</sup>	✓ <sup>2)</sup>
152.950.11.1		N/A	✓							
152.951.11.1		N/A	✓							







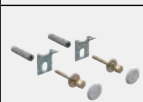

#### Sifonai ir sifonų priedai

116.058.00.1		→ P. 513			✓ <sup>1)</sup>	✓ <sup>1)</sup>	✓ <sup>1)</sup>	✓ <sup>1)</sup>	✓ <sup>1)</sup>	✓ <sup>1)</sup>
116.065.00.1		→ P. 513			✓ <sup>1)</sup>	✓ <sup>1)</sup>	✓ <sup>1)</sup>	✓ <sup>1)</sup>	✓ <sup>1)</sup>	✓ <sup>1)</sup>
116.059.00.1		→ P. 513			✓ <sup>2)</sup>	✓ <sup>2)</sup>	✓ <sup>2)</sup>	✓ <sup>2)</sup>	✓ <sup>2)</sup>	✓ <sup>2)</sup>
116.067.00.1		N/A	✓ <sup>2)</sup>	✓ <sup>2)</sup>						

#### Išleidimo sistemos rinkiniai

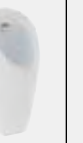
##### Tvirtinimai

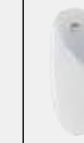



551070000		→ P. 514	✓	✓						
551075000		→ P. 514	✓ <sup>2)</sup>	✓ <sup>2)</sup>						
554015000		→ P. 514		✓						

Su integruota pisuarų valdymo sistema						Integruotai pisuarų valdymo sistemai			
Maitinama iš baterijos			Maitinamas generatoriumi						
Preda	Selva	Tamina	Preda	Selva	Tamina	Preda	Selva	Tamina	
116.073.00.1	116.083.00.1	116.143.00.1	116.074.00.1	116.084.00.1	116.144.00.1	116.075.00.1	116.085.00.1	116.147.00.1	
									
→ P. 497	→ P. 498	→ P. 499	→ P. 500	→ P. 501	→ P. 502	→ P. 503	→ P. 504	→ P. 505	
✓ <sup>1)</sup>	✓ <sup>1)</sup>	✓ <sup>1)</sup>	✓ <sup>1)</sup>	✓ <sup>1)</sup>	✓ <sup>1)</sup>	✓ <sup>1)</sup>	✓ <sup>1)</sup>	✓ <sup>1)</sup>	✓ <sup>1)</sup>
✓ <sup>2)</sup>	✓ <sup>2)</sup>	✓ <sup>2)</sup>	✓ <sup>2)</sup>	✓ <sup>2)</sup>	✓ <sup>2)</sup>	✓ <sup>2)</sup>	✓ <sup>2)</sup>	✓ <sup>2)</sup>	✓ <sup>2)</sup>
✓ <sup>1)</sup>	✓ <sup>1)</sup>	✓ <sup>1)</sup>	✓ <sup>1)</sup>	✓ <sup>1)</sup>	✓ <sup>1)</sup>	✓ <sup>1)</sup>	✓ <sup>1)</sup>	✓ <sup>1)</sup>	✓ <sup>1)</sup>
✓ <sup>1)</sup>	✓ <sup>1)</sup>	✓ <sup>1)</sup>	✓ <sup>1)</sup>	✓ <sup>1)</sup>	✓ <sup>1)</sup>	✓ <sup>1)</sup>	✓ <sup>1)</sup>	✓ <sup>1)</sup>	✓ <sup>1)</sup>
✓ <sup>2)</sup>	✓ <sup>2)</sup>	✓ <sup>2)</sup>	✓ <sup>2)</sup>	✓ <sup>2)</sup>	✓ <sup>2)</sup>	✓ <sup>2)</sup>	✓ <sup>2)</sup>	✓ <sup>2)</sup>	✓ <sup>2)</sup>

## Pisuarai ir pisuarų pertvaros

Pisuarai, nuplaunamieji, be nuplovimo briaunos  
Su dangčiu / dangčiu

Grupė, Sausis 2023

			Be valdymo sistemos					Maitinamas iš tinklo				
			Narva	Centaurus	Preda	Selva	Tamina	Preda	Selva	Tamina		
<b>Integruotos pisuarų valdymo sistemos</b>												
243.275.00.1		N/A							✓ <sup>2)</sup>	✓ <sup>2)</sup>	✓ <sup>2)</sup>	
243.276.00.1		N/A							✓	✓	✓	
243.277.00.1		N/A							✓	✓	✓	
<b>Pisuarų valdymo sistemos, išorinis montavimas</b>												
116.076.00.1		N/A	✓									
116.077.00.1		N/A	✓									

✓ Suderinama

<sup>1)</sup> Pasirinktinai funkcijų išplėtimas

<sup>2)</sup> Įeina į tiekimo komplekto sudėtį

Su integruota pisuarų valdymo sistema						Integruotai pisuarų valdymo sistemai			
Maitinama iš baterijos			Maitinamas generatoriumi						
Preda	Selva	Tamina	Preda	Selva	Tamina	Preda	Selva	Tamina	
✓	✓	✓	✓	✓	✓	✓	✓	✓	✓
✓ <sup>2)</sup>	✓ <sup>2)</sup>	✓ <sup>2)</sup>	✓	✓	✓	✓	✓	✓	✓
✓	✓	✓	✓ <sup>2)</sup>	✓ <sup>2)</sup>	✓ <sup>2)</sup>	✓	✓	✓	✓



## Pisuarai ir pisuarų pertvaros

Pisuarai, nuplaunamieji, be nuplovimo briaunos  
Išorinei ir potinkinei pisuarų valdymo sistemai

## Išorinei ir potinkinei pisuarų valdymo sistemai

### Geberit Narva pisuaras, vandens jungtis iš galo, nuotekų jungtis į sieną arba žemyn

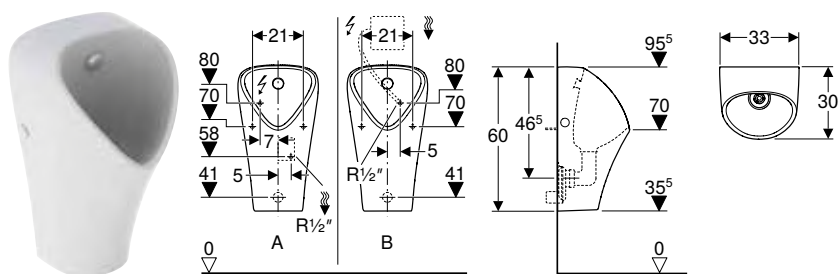

#### Naudojimo tikslai

- Tinka naudoti su automatine, vandenį taupančia nuleidimo funkcija
- Rankiniui arba automatiniam nuleidimui
- Potinkinėms pisuarų valdymo sistemoms
- Potinkinėms pisuarų valdymo sistemoms dengtoms
- Išorinėms dengtoms pisuarų valdymo sistemoms
- Geberit potinkiniai rėmai, skirti pisuarams, su purkštuvo galva

#### Techniniai duomenys

Mažo nuleidžiamo vandens kiekio nustatymo sritis	1 l
Produkto medžiaga	Sanitarinė keramika

#### Savybės

- Be vidinio apvado
- Pakabinama (-as)
- Paslėptas sifonas
- Paslėpti tvirtinimai
- Atitinka reikalavimus pagal EN 13407
- Purkštuvo galvutė keičiama iš priekio, nenuėmus sanitarinės keramikos
- Paprasta atlikti techninę priežiūrą ir valyti

#### Tiekiamas komplektas

- Pisuaro keraminė dalis
- Tvirtinimo elementai pisuarui
- Nuotekų išbėgimo sifoninės dalys
- Pisuaro tinklelis
- Purkštuko galva su armuota žarnele, skirta jungčiai R 1/2"
- Atbulinis vožtuvas
- Jungiamoji alkūnė 90° R 1/2"

Gaminio Nr.	Spalva / paviršius	B [cm]	H [cm]	T [cm]	Tiekimas	Nuotakas	EUR/Vnt.
501.655.00.1	balta	33	60	30	gale	atgal	428,07

#### Priedai

- Geberit pisuarų valdymo sistema su elektronine nuleidimo funkcija, maitinama iš baterijos, virštinkinė, montuojama paslėpta už keramikos
- Geberit pisuarų valdymo sistema su elektronine nuplovimo funkcija, maitinimas iš tinklo, virštinkinė, montuojama už keramikos
- Geberit pisuaro sifonas, nuotakas horizontalus
- Geberit pisuaro sifonas, nuotakas vertikalus
- Geberit pisuarų pertvara → P. 511
- Geberit pisuarų pertvara → P. 510



- Sifonas neįeina į tiekimo komplekto sudėtį
- Elektros jungtis, reikalinga pisuarų valdymo sistemoms, maitinamoms iš tinklo

## Geberit Preda pisuaras su potinkiniu valdymo bloku

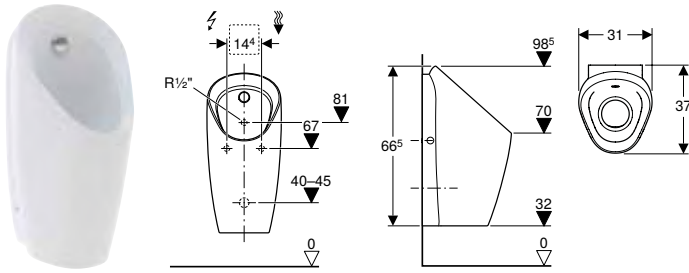

### Naudojimo tikslai

- Tinka naudoti su automatine, vandenį taupančia nuleidimo funkcija
- Tinka prijungti prie potinkinių pisuarų valdymo sistemų
- Geberit potinkiniai rėmai, skirti pisuarams, su purkštuvu galva
- Skirta neapdorotų pisuarų valdymo sistemų rinkiniams, Preda ir Selva pisuarams

### Techniniai duomenys

Mažo nuleidžiamo vandens kiekio nustatymo sritis	0,5 l
--	-------

### Savybės

- Be vidinio apvado
- Paprasta atlikti techninę priežiūrą ir valyti
- Purkštuvu galvutė keičiama iš priekio, nenuėmus sanitarinės keramikos
- Sifonas keičiamas iš viršaus, nenuėmus sanitarinės keramikos
- Sifono adapterio aukštis reguliuojamas be įrankių
- Nuotekų šalinimo sistema valoma nenuėmus sanitarinės keramikos
- Užtikrinamas pisuaro keraminės dalies plovimas 0,5 l vandens vienam kartui, laikantis EN 13407 reikalavimų
- Galimas bevandenis darbo režimas

### Tiekiamas komplektas

- Tvirtinimai
- Pisuarų sifonas su ištraukimo funkcija
- Pisuaro tinklelis
- Nuotekų išbėgimo sifoninės dalys
- Atbulinis vožtuvas
- Jungiamoji alkūnė 90° R 1/2"

Gaminio Nr. Spalva / paviršius

EUR/Vnt.

116.070.00.1 balta

565,42

### Priedai

- Geberit Duofix rėmas pisuarui, 112–130 cm, universalus, purkštuko jungčiai
- Geberit nebaigtas montuoti rinkinys, skirtas Preda, Selva ir Tamina pisuarams, pisuarų valdymo sistemai
- Geberit dangtelis iš nerūdijančio plieno, pisuarų valdymo sistemai
- Geberit sifono adapteris, skirtas pisuarams Preda, Selva ir Tamina → P. 513
- Geberit hibridinis sifonas pisuarams → P. 512

## Pisuarai ir pisuarų pertvaros

Pisuarai, nuplaunamieji, be nuplovimo briaunos  
Išorinei ir potinkinei pisuarų valdymo sistemai

### Geberit Selva pisuaras su potinkiniu valdymo bloku

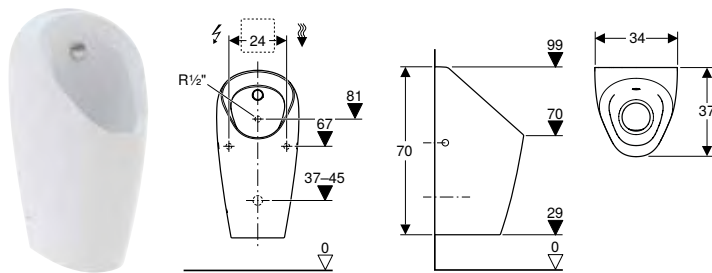

#### Naudojimo tikslai

- Tinka naudoti su automatine, vandenį taupančia nuleidimo funkcija
- Tinka prijungti prie potinkinių pisuarų valdymo sistemų
- Geberit potinkiniai rėmai, skirti pisuarams, su purkštuko galva
- Skirta neapdorotų pisuarų valdymo sistemų rinkiniams, Preda ir Selva pisuarams

#### Techniniai duomenys

Mažo nuleidžiamo vandens kiekio nustatymo sritis	0,5 l
--	-------

#### Savybės

- Be vidinio apvado
- Paprasta atlikti techninę priežiūrą ir valyti
- Purkštuko galvutė keičiama iš priekio, nenuėmus sanitarinės keramikos
- Sifonas keičiamas iš viršaus, nenuėmus sanitarinės keramikos
- Sifono adapterio aukštis reguliuojamas be įrankių
- Nuotekų šalinimo sistema valoma nenuėmus sanitarinės keramikos
- Užtikrinamas pisuaro keraminės dalies plovimas 0,5 l vandens vienam kartui, laikantis EN 13407 reikalavimų
- Galimas bevandenis darbo režimas

#### Tiekiamas komplektas

- Tvirtinimai
- Pisuarų sifonas su ištraukimo funkcija
- Pisuaro tinklelis
- Nuotekų išbėgimo sifoninės dalys
- Atbulinis vožtuvas
- Jungiamoji alkūnė 90° R 1/2"

Gaminio Nr. Spalva / paviršius

EUR/Vnt.

116.080.00.1 balta

745,96

#### Priedai

- Geberit Duofix rėmas pisuarui, 112–130 cm, universalus, purkštuko jungčiai
- Geberit nebaigtas montuoti rinkinys, skirtas Preda, Selva ir Tamina pisuarams, pisuarų valdymo sistemai
- Geberit dangtelis iš nerūdijančio plieno, pisuarų valdymo sistemai
- Geberit sifono adapteris, skirtas pisuarams Preda, Selva ir Tamina → P. 513
- Geberit hibridinis sifonas pisuarams → P. 512

### Geberit Tamina pisuaras su potinkiniu valdymo bloku

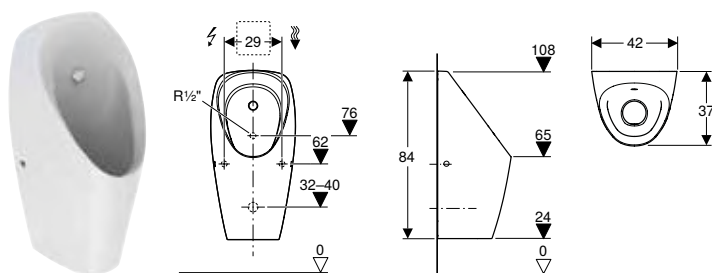

#### Naudojimo tikslai

- Tinka naudoti su automatine, vandenį taupančia nuleidimo funkcija
- Tinka prijungti prie potinkinių pisuarų valdymo sistemų
- Geberit potinkiniai rėmai, skirti pisuarams, su purkštuko galva
- Skirta neapdorotų pisuarų valdymo sistemų rinkiniams, Preda ir Selva pisuarams
- Esamoms jungtims uždengti atnaujinant

#### Savybės

- Be vidinio apvado
- Paprasta atlikti techninę priežiūrą ir valyti
- Purkštuko galvutė keičiama iš priekio, nenuėmus sanitarinės keramikos
- Sifonas keičiamas iš viršaus, nenuėmus sanitarinės keramikos
- Sifono adapterio aukštis reguliuojamas be įrankių
- Nuotekų šalinimo sistema valoma nenuėmus sanitarinės keramikos
- Užtikrinamas pisuaro keraminės dalies plovimas 0,5 l vandens vienam kartui, laikantis EN 13407 reikalavimų
- Galimas bevandenis darbo režimas

### Techniniai duomenys

Mažo nuleidžiamo vandens kiekio nustatymo sritis	0,5 l
--	-------

### Tiekiamas komplektas

- Tvirtinimai
- Pisuarų sifonas su ištraukimo funkcija
- Pisuarų tinklelis
- Nuotekų išbėgimo sifoninės dalys
- Atbulinis vožtuvas
- Jungiamoji alkūnė 90° R 1/2"

Gaminio Nr. Spalva / paviršius

EUR/Vnt.

116.140.00.1 balta

797,75

### Priedai

- Geberit sifono adapteris, skirtas pisuarams Preda, Selva ir Tamina → P. 513
- Geberit hibridinis sifonas pisuarams → P. 512

## Geberit Centaurus pisuaras, hibridinis režimas, vandens jungtis iš galo, nuotekų jungtis į sieną arba žemyn

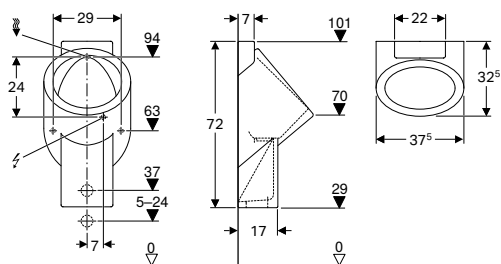

### Naudojimo tikslai

- Pisuarų montavimui su vandens įvadu iš galo ir nuoteku išvadu į sieną arba žemyn
- Hibridiniam režimui
- Tinka naudoti su automatine, vandenį taupančia nuleidimo funkcija

### Savybės

- Pakabinama (-as)
- Be vidinio apvado
- Dengta išbėgimo skylė
- Paslėpti tvirtinimai

### Tiekiamas komplektas

- Tvirtinimo elementai pisuarui
- Nuleidimo mazgas
- Tarpinės plokštelės
- Kampinė jungtis, G 1/2"
- Nuotekų išbėgimo sifoninės dalys

### Techniniai duomenys

Mažo nuleidžiamo vandens kiekio nustatymo sritis	1 l
Produkto medžiaga	Sanitarinė keramika

Gaminio Nr. Spalva / paviršius B H T Tiekimas Nuotakas

EUR/Vnt.

[cm] [cm] [cm]

236450600 balta / KeraTect 37,5 72 32,5 gale atgal arba žemyn

738,29

### Priedai

- Geberit apžiūros dangtelis Centaurus pisuarui
- Geberit Centaurus tvirtinimo elementai pisuarams atnaujinti → P. 514
- Geberit pisuarų pertvara → P. 511



- Elektros jungtis reikalinga tik pisuarų valdymo sistemoms, maitinamoms iš tinklo

## Su integruota pisuarų valdymo sistema

### Geberit Preda pisuaras su integruota valdymo sistema, maitinamas iš tinklo

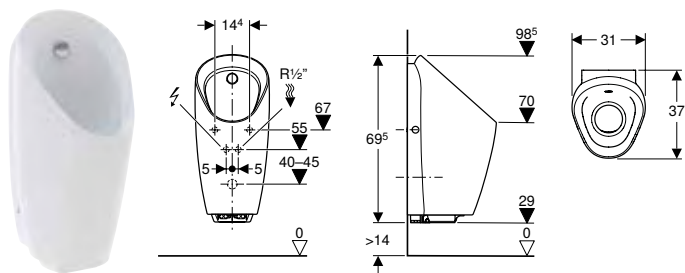

#### Naudojimo tikslai

- Tinka naudoti su automatine, vandenį taupančia nuleidimo funkcija
- Geberit potinkiniai rėmai, skirtiems pisuarams, su arba integruotai pisuarų valdymo sistemai

#### Techniniai duomenys

Apsaugos laipsnis	IP45
Įvadinė įtampa	110–240 V AC
Tinklo dažnis	50–60 Hz
Darbinė įtampa	4,5 V DC
Vartojamoji galia	< 0,5 W
Vartojamoji galia, jeigu įjungtas budėjimo režimas	< 0,1 W
Srauto slėgis	1–8 bar
Didžiausias bandymo vandens slėgis	16 bar
Didžiausia vandens temperatūra	30 °C
Mažo nuleidžiamo vandens kiekio nustatymo sritis	0,5 l
Vandens srautas, esant 1 bar, su vandens srauto ribotuviu	0,18 l/s
Skaičiuojamasis vandens srautas	0,22 l/s
Skaičiuojamojo vandens srauto mažiausias srauto slėgis	1 bar
Vandens nuleidimo intervalais nustatymo sritis	1–168 h
Vandens nuleidimo intervalais gamyklinė nuostata	24 h
Vandens nuleidimo intervalais intervalų trukmės nustatymo sritis	3–180 s
Vandens nuleidimo intervalais intervalų trukmės gamyklinė nuostata	5 s
Buvimo laiko nustatymo sritis	3–15 s
Buvimo laiko gamyklinė nuostata	7 s
Nuleidimo laiko nustatymo sritis	1–15 s
Nuleidimo laiko gamyklinė nuostata	7 s

#### Tiekiamas komplektas

- Pisuarų valdymo sistema su maitinimo bloku ir magnetiniu vožtuvu
- Tvirtinimai
- Pisuarų sifonas su ištraukimo funkcija
- Pisuro tinklelis
- Nuotekų išbėgimo sifoninės dalys
- Vandens pajungimo komplektas
- Slėgio mažinimo vožtuvas

#### Savybės

- Naudotojo aptikimas infraraudonaisiais spinduliais su kojų aptikimo funkcija
- Be vidinio apvado
- Paprasta atlikti techninę priežiūrą ir valyti
- Pisuarų valdymo sistema keičiama iš priekio, nenuėmus sanitarinės keramikos
- Purkštuvo galvutė keičiama iš priekio, nenuėmus sanitarinės keramikos
- Sifonas keičiamas iš viršaus, nenuėmus sanitarinės keramikos
- Sifono adapterio aukštis reguliuojamas be įrankių
- Nuotekų šalinimo sistema valoma nenuėmus sanitarinės keramikos
- Galima nustatyti vandenį taupantį mišrų režimą
- Galima nustatyti nuleidimo trukmę
- Galima rankiniu būdu nustatyti nuleidimo trukmę
- Galima nustatyti vandens nuleidimo intervalus
- Dinamiškas nuleidimo trukmės pritaikymas
- Galima nustatyti, kad vanduo būtų nuleidžiamas iš anksto
- Energija tiekama per prijungimą prie maitinimo srovės tinklo
- Prie elektros tinklo prijungiama su trigysliu lanksčiu laidu su apsauginiu šarvu
- Paruoštas naudoti prijungus prie maitinimo srovės tinklo
- Maitinimo transformatorius su šviesos diodų indikatoriumi
- Elektros energijos tiekimo sutrikimo valdymo sistema
- Vožtuvo uždarymo funkcija nutrūkus energijos tiekimui
- Galima nustatyti ir užklausti funkcijų su Geberit techninės priežiūros pulteliu
- Įrenginio nustatymai ir valdymas mobilioju įrenginiu per integruotą Bluetooth® sąsają (kai pagaminta nuo 2023 m. balandžio mėn.)
- Suderinama su Geberit Control programėle (kai pagaminta nuo 2023 m. balandžio mėn.)
- Laidinė jungtis su Geberit tinklo sietuvu per GEBUS keitiklį (kai pagaminta nuo 2023 m. balandžio mėn.)
- Belaidis ryšys su Geberit tinklo sietuvu per Bluetooth® (kai pagaminta nuo 2023 m. balandžio mėn.)
- Suderinama su Geberit Connect (kai pagaminta nuo 2023 m. balandžio mėn.)
- Galima išjungti plovimo vandens nuleidimą
- Nuleidžiamo vandens kiekį galima sumažinti per nuleidimo trukmę iki 0,5 l vienam kartui
- Užtikrinamas pisuro keraminės dalies plovimas 0,5 l vandens vienam kartui, laikantis EN 13407 reikalavimų
- Maišytuvų grupė II pagal DIN 4109

Gaminio Nr. Spalva / paviršius

EUR/Vnt.

116.072.00.1 balta

1506,90

#### Priedai

- Geberit Duofix rėmas pisuarui, 112–130 cm, universalus, išoriniam vandens nuleidimo mechanizmui
- Geberit GIS rėmas pisuarui, 114 cm, universalus, išoriniam vandens nuleidimo mechanizmui
- Geberit Kombifix rėmas pisuarui, 109–127 cm, universalus, išoriniam vandens nuleidimo mechanizmui
- Geberit sifono adapteris, skirtas pisuarams Preda, Selva ir Tamina → P. 513
- Geberit hibridinis sifonas pisuarams → P. 512



- Pisuarų valdymo sistemai įmontuoti ir išmontuoti nenuimant sanitarinės keramikos, atstumas nuo žemiausio pisuro krašto iki įrengtų grindų paviršiaus turi būti ne mažesnis kaip 55 cm

## Geberit Selva pisuaras su integruota valdymo sistema, maitinamas iš tinklo

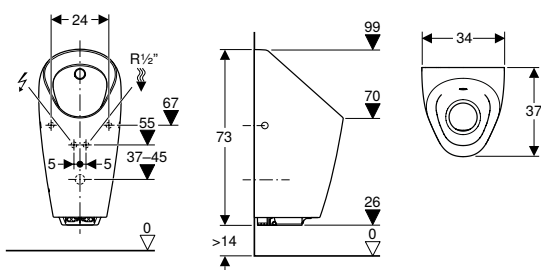

### Naudojimo tikslai

- Tinka naudoti su automatine, vandenį taupančia nuleidimo funkcija
- Geberit potinkiniai rėmai, skirtiems pisuarams, su arba integruotai pisuarų valdymo sistemai

### Techniniai duomenys

Apsaugos laipsnis	IP45
Įvadinė įtampa	110–240 V AC
Tinklo dažnis	50–60 Hz
Darbinė įtampa	4,5 V DC
Vartojamoji galia	< 0,5 W
Vartojamoji galia, jeigu įjungtas budėjimo režimas	< 0,1 W
Srauto slėgis	1–8 bar
Didžiausias bandymo vandens slėgis	16 bar
Didžiausia vandens temperatūra	30 °C
Mažo nuleidžiamo vandens kiekio nustatymo sritis	0,5 l
Vandens srautas, esant 1 bar, su vandens srauto ribotuviu	0,18 l/s
Skaičiuojamasis vandens srautas	0,22 l/s
Skaičiuojamojo vandens srauto mažiausias srauto slėgis	1 bar
Vandens nuleidimo intervalais nustatymo sritis	1–168 h
Vandens nuleidimo intervalais gamyklinė nuostata	24 h
Vandens nuleidimo intervalais intervalų trukmės nustatymo sritis	3–180 s
Vandens nuleidimo intervalais intervalų trukmės gamyklinė nuostata	5 s
Buvimo laiko nustatymo sritis	3–15 s
Buvimo laiko gamyklinė nuostata	7 s
Nuleidimo laiko nustatymo sritis	1–15 s
Nuleidimo laiko gamyklinė nuostata	7 s

### Tiekiamas komplektas

- Pisuarų valdymo sistema su maitinimo bloku ir magnetiniu vožtuvu
- Tvirtinimai
- Pisuarų sifonas su ištraukimo funkcija
- Pisuaro tinklelis
- Nuotekų išbėgimo sifoninės dalys
- Vandens pajungimo komplektas
- Slėgio mažinimo vožtuvus

### Savybės

- Naudotojo aptikimas infraraudonaisiais spinduliais su kojų aptikimo funkcija
- Be vidinio apvado
- Paprasta atlikti techninę priežiūrą ir valyti
- Pisuarų valdymo sistema keičiama iš priekio, nenuėmus sanitarinės keramikos
- Purkštuvo galvutė keičiama iš priekio, nenuėmus sanitarinės keramikos
- Sifonas keičiamas iš viršaus, nenuėmus sanitarinės keramikos
- Sifono adapterio aukštis reguliuojamas be įrankių
- Nuotekų šalinimo sistema valoma nenuėmus sanitarinės keramikos
- Galima nustatyti vandenį taupantį mišrų režimą
- Galima nustatyti nuleidimo trukmę
- Galima rankiniu būdu nustatyti nuleidimo trukmę
- Galima nustatyti vandens nuleidimo intervalus
- Dinamiškas nuleidimo trukmės pritaikymas
- Galima nustatyti, kad vanduo būtų nuleidžiamas iš anksto
- Energija tiekama per prijungimą prie maitinimo srovės tinklo
- Prie elektros tinklo prijungiama su trigysliu lanksčiu laidu su apsauginiu šarvu
- Paruoštas naudoti prijungus prie maitinimo srovės tinklo
- Maitinimo transformatorius su šviesos diodų indikatoriumi
- Elektros energijos tiekimo sutrikimo valdymo sistema
- Vožtuvo uždarymo funkcija nutrūkus energijos tiekimui
- Galima nustatyti ir užklausti funkcijų su Geberit techninės priežiūros pulteliu
- Įrenginio nustatymai ir valdymas mobiliuoju įrenginiu per integruotą Bluetooth® sąsają (kai pagaminta nuo 2023 m. balandžio mėn.)
- Suderinama su Geberit Control programėle (kai pagaminta nuo 2023 m. balandžio mėn.)
- Laidinė jungtis su Geberit tinklo sietuvu per GEBUS keitiklį (kai pagaminta nuo 2023 m. balandžio mėn.)
- Belaidis ryšys su Geberit tinklo sietuvu per Bluetooth® (kai pagaminta nuo 2023 m. balandžio mėn.)
- Suderinama su Geberit Connect (kai pagaminta nuo 2023 m. balandžio mėn.)
- Galima išjungti plovimo vandens nuleidimą
- Nuleidžiamo vandens kiekį galima sumažinti per nuleidimo trukmę iki 0,5 l vienam kartui
- Užtikrinamas pisuaro keraminės dalies plovimas 0,5 l vandens vienam kartui, laikantis EN 13407 reikalavimų
- Maišytuvų grupė II pagal DIN 4109

Gaminio Nr. Spalva / paviršius

EUR/Vnt.

116.082.00.1 balta

1647,32

### Priedai

- Geberit Duofix rėmas pisuarui, 112–130 cm, universalus, išoriniam vandens nuleidimo mechanizmui
- Geberit GIS rėmas pisuarui, 114 cm, universalus, išoriniam vandens nuleidimo mechanizmui
- Geberit Kombifix rėmas pisuarui, 109–127 cm, universalus, išoriniam vandens nuleidimo mechanizmui
- Geberit sifono adapteris, skirtas pisuarams Preda, Selva ir Tamina → P. 513
- Geberit hibridinis sifonas pisuarams → P. 512



- Pisuarų valdymo sistemai įmontuoti ir išmontuoti nenuimant sanitarinės keramikos, atstumas nuo žemiausio pisuaro krašto iki įrengtų grindų paviršiaus turi būti ne mažesnis kaip 58 cm

## Pisuarai ir pisuarų pertvaros

Pisuarai, nuplaunamieji, be nuplovimo briaunos  
Su integruota pisuarų valdymo sistema

### Geberit Tamina pisuaras su integruota valdymo sistema, maitinamas iš tinklo

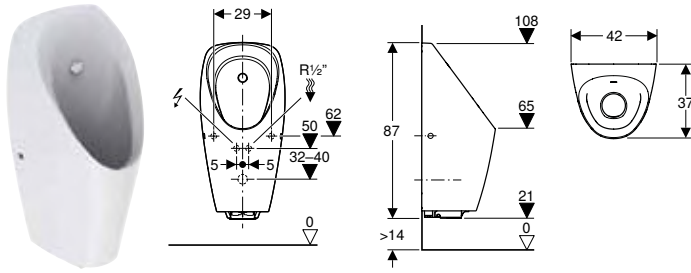

#### Naudojimo tikslai

- Tinka naudoti su automatine, vandenį taupančia nuleidimo funkcija
- Geberit potinkiniai rėmai, skirtiems pisuarams, su arba integruotai pisuarų valdymo sistemai
- Esamoms jungtims uždengti atnaujinant

#### Techniniai duomenys

Apsaugos laipsnis	IP45
Įvadinė įtampa	110–240 V AC
Tinklo dažnis	50–60 Hz
Darbinė įtampa	4,5 V DC
Vartojamoji galia	< 0,5 W
Vartojamoji galia, jeigu įjungtas budėjimo režimas	< 0,1 W
Srauto slėgis	1–8 bar
Didžiausias bandymo vandens slėgis	16 bar
Didžiausia vandens temperatūra	30 °C
Mažo nuleidžiamo vandens kiekio nustatymo sritis	0,5 l
Vandens srautas, esant 1 bar, su vandens srauto ribotuviu	0,18 l/s
Skaičiuojamasis vandens srautas	0,22 l/s
Skaičiuojamojo vandens srauto mažiausias srauto slėgis	1 bar
Vandens nuleidimo intervalais nustatymo sritis	1–168 h
Vandens nuleidimo intervalais gamyklinė nuostata	24 h
Vandens nuleidimo intervalais intervalų trukmės nustatymo sritis	3–180 s
Vandens nuleidimo intervalais intervalų trukmės gamyklinė nuostata	5 s
Buvimo laiko nustatymo sritis	3–15 s
Buvimo laiko gamyklinė nuostata	7 s
Nuleidimo laiko nustatymo sritis	1–15 s
Nuleidimo laiko gamyklinė nuostata	7 s

#### Tiekiamas komplektas

- Pisuarų valdymo sistema su maitinimo bloku ir magnetiniu vožtuvu
- Tvirtinimai
- Pisuarų sifonas su ištraukimo funkcija
- Pisuaro tinklelis
- Nuotekų išbėgimo sifoninės dalys
- Vandens pajungimo komplektas
- Slėgio mažinimo vožtuvai

#### Savybės

- Naudotojo aptikimas infraraudonaisiais spinduliais su kojų aptikimo funkcija
- Be vidinio apvado
- Paprasta atlikti techninę priežiūrą ir valyti
- Pisuarų valdymo sistema keičiama iš priekio, nenuėmus sanitarinės keramikos
- Purkštuvo galvutė keičiama iš priekio, nenuėmus sanitarinės keramikos
- Sifonas keičiamas iš viršaus, nenuėmus sanitarinės keramikos
- Sifono adapterio aukštis reguliuojamas be įrankių
- Nuotekų šalinimo sistema valoma nenuėmus sanitarinės keramikos
- Galima nustatyti vandenį taupantį mišrų režimą
- Galima nustatyti nuleidimo trukmę
- Galima rankiniu būdu nustatyti nuleidimo trukmę
- Galima nustatyti vandens nuleidimo intervalus
- Dinamiškas nuleidimo trukmės pritaikymas
- Galima nustatyti, kad vanduo būtų nuleidžiamas iš anksto
- Energija tiekama per prijungimą prie maitinimo srovės tinklo
- Prie elektros tinklo prijungiama su trigysliu lanksčiu laidu su apsauginiu šarvu
- Paruoštas naudoti prijungus prie maitinimo srovės tinklo
- Maitinimo transformatorius su šviesos diodų indikatoriumi
- Elektros energijos tiekimo sutrikimo valdymo sistema
- Vožtuvo uždarymo funkcija nutrūkus energijos tiekimui
- Galima nustatyti ir užklausti funkcijų su Geberit techninės priežiūros pulteliu
- Įrenginio nustatymai ir valdymas mobilioju įrenginiu per integruotą Bluetooth® sąsają (kai pagaminta nuo 2023 m. balandžio mėn.)
- Suderinama su Geberit Control programėle (kai pagaminta nuo 2023 m. balandžio mėn.)
- Laidinė jungtis su Geberit tinklo sietuvu per GEBUS keitiklį (kai pagaminta nuo 2023 m. balandžio mėn.)
- Belaidis ryšys su Geberit tinklo sietuvu per Bluetooth® (kai pagaminta nuo 2023 m. balandžio mėn.)
- Suderinama su Geberit Connect (kai pagaminta nuo 2023 m. balandžio mėn.)
- Galima išjungti plovimo vandens nuleidimą
- Nuleidžiamo vandens kiekį galima sumažinti per nuleidimo trukmę iki 0,5 l vienam kartui
- Užtikrinamas pisuaro keraminės dalies plovimas 0,5 l vandens vienam kartui, laikantis EN 13407 reikalavimų
- Maišytuvų grupė II pagal DIN 4109

Gaminio Nr. Spalva / paviršius

EUR/Vnt.

116.142.00.1 balta

1749,65

#### Priedai

- Geberit sifono adapteris, skirtas pisuarams Preda, Selva ir Tamina → P. 513
- Geberit hibridinis sifonas pisuarams → P. 512



- Pisuarų valdymo sistemai įmontuoti ir išmontuoti nenuimant sanitarinės keramikos, atstumas nuo žemiausio pisuaro krašto iki įrengtų grindų paviršiaus turi būti ne mažesnis kaip 58 cm



## Geberit Preda pisuaras su integruota valdymo sistema, maitinamas nuo baterijos

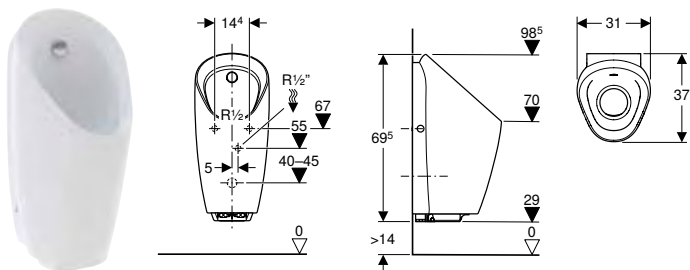

### Naudojimo tikslai

- Tinka naudoti su automatine, vandenį taupančia nuleidimo funkcija
- Geberit potinkiniai rėmai, skirtiems pisuarams, su arba integruotai pisuarų valdymo sistemai

### Techniniai duomenys

Baterijos tipas	Šarminė (1,5 V, AA)
Kartu tiekiamos baterijos naudojimo trukmė	~ 2 metai
Apsaugos laipsnis	IP45
Darbinė įtampa	3 V DC
Vartojamoji galia	< 0,5 W
Vartojamoji galia, jeigu įjungtas budėjimo režimas	< 0,1 W
Srauto slėgis	1–8 bar
Didžiausias bandymo vandens slėgis	16 bar
Didžiausia vandens temperatūra	30 °C
Mažo nuleidžiamo vandens kiekio nustatymo sritis	0,5 l
Vandens srautas, esant 1 bar, su vandens srauto ribotuviu	0,18 l/s
Skačiuojamasis vandens srautas	0,22 l/s
Skačiuojamojo vandens srauto mažiausias srauto slėgis	1 bar
Vandens nuleidimo intervalais nustatymo sritis	1–168 h
Vandens nuleidimo intervalais gamyklinė nuostata	24 h
Vandens nuleidimo intervalais intervalų trukmės nustatymo sritis	3–180 s
Vandens nuleidimo intervalais intervalų trukmės gamyklinė nuostata	5 s
Buvimo laiko nustatymo sritis	3–15 s
Buvimo laiko gamyklinė nuostata	7 s
Nuleidimo laiko nustatymo sritis	1–15 s
Nuleidimo laiko gamyklinė nuostata	7 s

### Tiekiamas komplektas

- Pisuarų valdymo sistema su magnetiniu vožtuvu
- Dėtuė baterijoms
- 2 šarminės mangano dioksido baterijos, AA tipas 1,5 V
- Tvirtinimai
- Pisuarų sifonas su ištraukimo funkcija
- Pisuarinio tinklelio
- Nuotekų išbėgimo sifoninės dalys
- Vandens pajungimo komplektas
- Slėgio mažinimo vožtuvas

Gaminio Nr. Spalva / paviršius

EUR/Vnt.

116.073.00.1 balta

1506,90

### Priedai

- Geberit Duofix rėmas pisuarui, 112–130 cm, universalus, išoriniam vandens nuleidimo mechanizmui
- Geberit GIS rėmas pisuarui, 114 cm, universalus, išoriniam vandens nuleidimo mechanizmui
- Geberit Kombifix rėmas pisuarui, 109–127 cm, universalus, išoriniam vandens nuleidimo mechanizmui
- Geberit sifono adapteris, skirtas pisuarams Preda, Selva ir Tamina → P. 513
- Geberit hibridinis sifonas pisuarams → P. 512



- Pisuarų valdymo sistemai įmontuoti ir išmontuoti nenuimant sanitarinės keramikos, atstumas nuo žemiausio pisuarinio krašto iki įrengtų grindų paviršiaus turi būti ne mažesnis kaip 55 cm

### Savybės

- Naudotojo aptikimas infraraudonaisiais spinduliais su kojų aptikimo funkcija
- Be vidinio apvado
- Paprasta atlikti techninę priežiūrą ir valyti
- Pisuarų valdymo sistema keičiama iš priekio, nenuėmus sanitarinės keramikos
- Purkštuvų galvutė keičiama iš priekio, nenuėmus sanitarinės keramikos
- Sifonas keičiamas iš viršaus, nenuėmus sanitarinės keramikos
- Sifono adapterio aukštis reguliuojamas be įrankių
- Nuotekų šalinimo sistema valoma nenuėmus sanitarinės keramikos
- Galima nustatyti vandenį taupantį mišrų režimą
- Galima nustatyti nuleidimo trukmę
- Galima rankiniu būdu nustatyti nuleidimo trukmę
- Galima nustatyti vandens nuleidimo intervalus
- Dinamiškas nuleidimo trukmės pritaikymas
- Galima nustatyti, kad vanduo būtų nuleidžiamas iš anksto
- Maitinama baterija
- Įspėjimas, esant silpnai baterijai
- Vožtuvo uždarymo funkcija, esant tuščiai baterijai
- Galima nustatyti ir užklausti funkcijų su Geberit techninės priežiūros pulteliu
- Įrenginio nustatymai ir valdymas mobiliuoju įrenginiu per integruotą Bluetooth® sąsają (kai pagaminta nuo 2023 m. balandžio mėn.)
- Suderinama su Geberit Control programėle (kai pagaminta nuo 2023 m. balandžio mėn.)
- Laidinė jungtis su Geberit tinklo sietuvu per GEBUS keitiklį (kai pagaminta nuo 2023 m. balandžio mėn.)
- Belaidis ryšys su Geberit tinklo sietuvu per Bluetooth® (kai pagaminta nuo 2023 m. balandžio mėn.)
- Suderinama su Geberit Connect (kai pagaminta nuo 2023 m. balandžio mėn.)
- Galima išjungti plovimo vandens nuleidimą
- Nuleidžiamo vandens kiekį galima sumažinti per nuleidimo trukmę iki 0,5 l vienam kartui
- Užtikrinamas pisuarinio keraminės dalies plovimas 0,5 l vandens vienam kartui, laikantis EN 13407 reikalavimų
- Maišytuvų grupė II pagal DIN 4109



## Pisuarai ir pisuarų pertvaros

Pisuarai, nuplaunamieji, be nuplovimo briaunos  
Su integruota pisuarų valdymo sistema

### Geberit Selva pisuaras su integruota valdymo sistema, maitinamas nuo baterijos

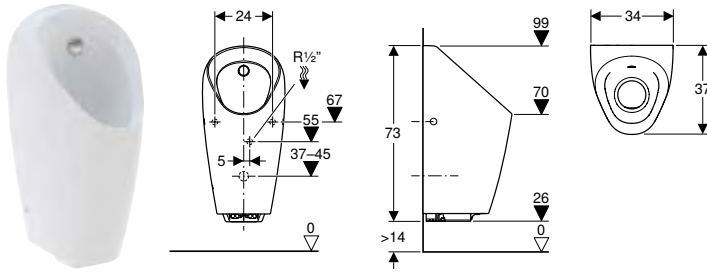

#### Naudojimo tikslai

- Tinka naudoti su automatine, vandenį taupančia nuleidimo funkcija
- Geberit potinkiniai rėmai, skirtiems pisuarams, su arba integruotai pisuarų valdymo sistemai

#### Techniniai duomenys

Baterijos tipas	Šarminė (1,5 V, AA)
Kartu tiekiamos baterijos naudojimo trukmė	~ 2 metai
Apsaugos laipsnis	IP45
Darbinė įtampa	3 V DC
Vartojamoji galia	< 0,5 W
Vartojamoji galia, jeigu įjungtas budėjimo režimas	< 0,1 W
Srauto slėgis	1–8 bar
Didžiausias bandymo vandens slėgis	16 bar
Didžiausia vandens temperatūra	30 °C
Mažo nuleidžiamo vandens kiekio nustatymo sritis	0,5 l
Vandens srautas, esant 1 bar, su vandens srauto ribotuviu	0,18 l/s
Skaičiuojamasis vandens srautas	0,22 l/s
Skaičiuojamojo vandens srauto mažiausias srauto slėgis	1 bar
Vandens nuleidimo intervalais nustatymo sritis	1–168 h
Vandens nuleidimo intervalais gamyklinė nuostata	24 h
Vandens nuleidimo intervalais intervalų trukmės nustatymo sritis	3–180 s
Vandens nuleidimo intervalais intervalų trukmės gamyklinė nuostata	5 s
Buvimo laiko nustatymo sritis	3–15 s
Buvimo laiko gamyklinė nuostata	7 s
Nuleidimo laiko nustatymo sritis	1–15 s
Nuleidimo laiko gamyklinė nuostata	7 s

#### Tiekiamas komplektas

- Pisuarų valdymo sistema su magnetiniu vožtuvu
- Dėtuvi baterijoms
- 2 šarminės mangano dioksido baterijos, AA tipas 1,5 V
- Tvirtinimai
- Pisuarų sifonas su ištraukimo funkcija
- Pisuarinio tinklelio
- Nuotekų išbėgimo sifoninės dalys
- Vandens pajungimo komplektas
- Slėgio mažinimo vožtuvai

Gaminio Nr. Spalva / paviršius

116.083.00.1 balta

EUR/Vnt.

1647,32

#### Priedai

- Geberit Duofix rėmas pisuarui, 112–130 cm, universalus, išoriniam vandens nuleidimo mechanizmui
- Geberit GIS rėmas pisuarui, 114 cm, universalus, išoriniam vandens nuleidimo mechanizmui
- Geberit Kombifix rėmas pisuarui, 109–127 cm, universalus, išoriniam vandens nuleidimo mechanizmui
- Geberit sifono adapteris, skirtas pisuarams Preda, Selva ir Tamina → P. 513
- Geberit hibridinis sifonas pisuarams → P. 512



- Pisuarų valdymo sistemai įmontuoti ir išmontuoti nenuimant sanitarinės keramikos, atstumas nuo žemiausio pisuarinio krašto iki įrengtų grindų paviršiaus turi būti ne mažesnis kaip 58 cm

#### Savybės

- Naudotojo aptikimas infraraudonaisiais spinduliais su kojų aptikimo funkcija
- Be vidinio apvado
- Paprasta atlikti techninę priežiūrą ir valyti
- Pisuarų valdymo sistema keičiama iš priekio, nenuėmus sanitarinės keramikos
- Purkštuvų galvutė keičiama iš priekio, nenuėmus sanitarinės keramikos
- Sifonas keičiamas iš viršaus, nenuėmus sanitarinės keramikos
- Sifono adapterio aukštis reguliuojamas be įrankių
- Nuotekų šalinimo sistema valoma nenuėmus sanitarinės keramikos
- Galima nustatyti vandenį taupantį mišrų režimą
- Galima nustatyti nuleidimo trukmę
- Galima rankiniu būdu nustatyti nuleidimo intervalus
- Galima nustatyti vandens nuleidimo intervalus
- Dinamiškas nuleidimo trukmės pritaikymas
- Galima nustatyti, kad vanduo būtų nuleidžiamas iš anksto
- Maitinama baterija
- Įspėjimas, esant silpnai baterijai
- Vožtuvo uždarymo funkcija, esant tuščiai baterijai
- Galima nustatyti ir užklausti funkcijų su Geberit techninės priežiūros pulteliu
- Įrenginio nustatymai ir valdymas mobilioju įrenginiu per integruotą Bluetooth® sąsają (kai pagaminta nuo 2023 m. balandžio mėn.)
- Suderinama su Geberit Control programėle (kai pagaminta nuo 2023 m. balandžio mėn.)
- Laidinė jungtis su Geberit tinklo sietuvu per GEBUS keitiklį (kai pagaminta nuo 2023 m. balandžio mėn.)
- Belaidis ryšys su Geberit tinklo sietuvu per Bluetooth® (kai pagaminta nuo 2023 m. balandžio mėn.)
- Suderinama su Geberit Connect (kai pagaminta nuo 2023 m. balandžio mėn.)
- Galima išjungti plovimo vandens nuleidimą
- Nuleidžiamo vandens kiekį galima sumažinti per nuleidimo trukmę iki 0,5 l vienam kartui
- Užtikrinamas pisuarinio keraminės dalies plovimas 0,5 l vandens vienam kartui, laikantis EN 13407 reikalavimų
- Maišytuvų grupė II pagal DIN 4109

## Geberit Tamina pisuaras su integruota valdymo sistema, maitinamas nuo baterijos

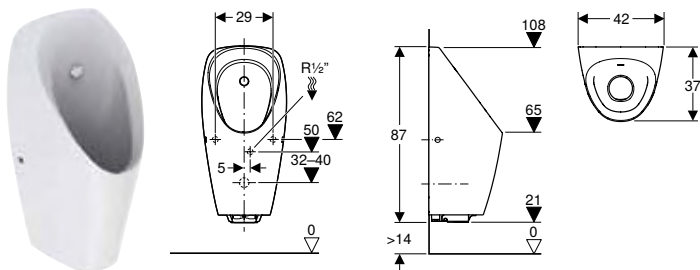

### Naudojimo tikslai

- Tinka naudoti su automatine, vandenį taupančia nuleidimo funkcija
- Geberit potinkiniai rėmai, skirtiems pisuarams, su arba integruotai pisuarų valdymo sistemai
- Esamoms jungtims uždengti atnaujinant

### Techniniai duomenys

Baterijos tipas	Šarminė (1,5 V, AA)
Kartu tiekiamos baterijos naudojimo trukmė	~ 2 metai
Apsaugos laipsnis	IP45
Darbinė įtampa	3 V DC
Vartojamoji galia	< 0,5 W
Vartojamoji galia, jeigu įjungtas budėjimo režimas	< 0,1 W
Srauto slėgis	1–8 bar
Didžiausias bandymo vandens slėgis	16 bar
Didžiausia vandens temperatūra	30 °C
Mažo nuleidžiamo vandens kiekio nustatymo sritis	0,5 l
Vandens srautas, esant 1 bar, su vandens srauto ribotuviu	0,18 l/s
Skaičiuojamasis vandens srautas	0,22 l/s
Skaičiuojamojo vandens srauto mažiausias srauto slėgis	1 bar
Vandens nuleidimo intervalais nustatymo sritis	1–168 h
Vandens nuleidimo intervalais gamyklinė nuostata	24 h
Vandens nuleidimo intervalais intervalų trukmės nustatymo sritis	3–180 s
Vandens nuleidimo intervalais intervalų trukmės gamyklinė nuostata	5 s
Buvimo laiko nustatymo sritis	3–15 s
Buvimo laiko gamyklinė nuostata	7 s
Nuleidimo laiko nustatymo sritis	1–15 s
Nuleidimo laiko gamyklinė nuostata	7 s

### Tiekiamas komplektas

- Pisuarų valdymo sistema su magnetiniu vožtuvu
- Dėtuvi baterijoms
- 2 šarminės mangano dioksido baterijos, AA tipas 1,5 V
- Tvirtinimai
- Pisuarų sifonas su ištraukimo funkcija
- Pisuario tinklelis
- Nuotekų išbėgimo sifoninės dalys
- Vandens pajungimo komplektas
- Slėgio mažinimo vožtuvai

Gaminio Nr. Spalva / paviršius

EUR/Vnt.

116.143.00.1 balta

1749,65

### Priedai

- Geberit sifono adapteris, skirtas pisuarams Preda, Selva ir Tamina → P. 513
- Geberit hibridinis sifonas pisuarams → P. 512



- Pisuarų valdymo sistemai įmontuoti ir išmontuoti nenuimant sanitarinės keramikos, atstumas nuo žemiausio pisuario krašto iki įrengtų grindų paviršiaus turi būti ne mažesnis kaip 58 cm

### Savybės

- Naudotojo aptikimas infraraudonaisiais spinduliais su kojų aptikimo funkcija
- Be vidinio apvado
- Paprasta atlikti techninę priežiūrą ir valyti
- Pisuarų valdymo sistema keičiama iš priekio, nenuėmus sanitarinės keramikos
- Purkštuvu galvutė keičiama iš priekio, nenuėmus sanitarinės keramikos
- Sifonas keičiamas iš viršaus, nenuėmus sanitarinės keramikos
- Sifono adapterio aukštis reguliuojamas be įrankių
- Nuotekų šalinimo sistema valoma nenuėmus sanitarinės keramikos
- Galima nustatyti vandenį taupantį mišrų režimą
- Galima nustatyti nuleidimo trukmę
- Galima rankiniu būdu nustatyti nuleidimo trukmę
- Galima nustatyti vandens nuleidimo intervalus
- Dinamiškas nuleidimo trukmės pritaikymas
- Galima nustatyti, kad vanduo būtų nuleidžiamas iš anksto
- Maitinama baterija
- Įspėjimas, esant silpnai baterijai
- Vožtuvo uždarymo funkcija, esant tuščiai baterijai
- Galima nustatyti ir užklausti funkcijų su Geberit techninės priežiūros pulteliu
- Įrenginio nustatymai ir valdymas mobiliuoju įrenginiu per integruotą Bluetooth® sąsają (kai pagaminta nuo 2023 m. balandžio mėn.)
- Suderinama su Geberit Control programėle (kai pagaminta nuo 2023 m. balandžio mėn.)
- Laidinė jungtis su Geberit tinklo sietuvu per GEBUS keitiklį (kai pagaminta nuo 2023 m. balandžio mėn.)
- Belaidis ryšys su Geberit tinklo sietuvu per Bluetooth® (kai pagaminta nuo 2023 m. balandžio mėn.)
- Suderinama su Geberit Connect (kai pagaminta nuo 2023 m. balandžio mėn.)
- Galima išjungti plovimo vandens nuleidimą
- Nuleidžiamo vandens kiekį galima sumažinti per nuleidimo trukmę iki 0,5 l vienam kartui
- Užtikrinamas pisuario keraminės dalies plovimas 0,5 l vandens vienam kartui, laikantis EN 13407 reikalavimų
- Maišytuvų grupė II pagal DIN 4109

## Pisuarai ir pisuarų pertvaros

Pisuarai, nuplaunamieji, be nuplovimo briaunos  
Su integruota pisuarų valdymo sistema

### Geberit Preda pisuaras su integruota valdymo sistema, maitinamas generatoriumi

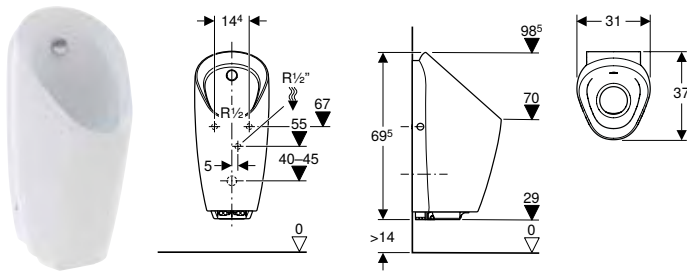

#### Naudojimo tikslai

- Tinka naudoti su automatine, vandenį taupančia nuleidimo funkcija
- Geberit potinkiniai rėmai, skirtiems pisuarams, su arba integruotai pisuarų valdymo sistemai

#### Techniniai duomenys

Apsaugos laipsnis	IP45
Darbinė įtampa	6,6 V DC
Vartojamoji galia	< 0,5 W
Vartojamoji galia, jeigu įjungtas budėjimo režimas	< 0,1 W
Srauto slėgis	1–8 bar
Didžiausias bandymo vandens slėgis	16 bar
Didžiausia vandens temperatūra	30 °C
Mažo nuleidžiamo vandens kiekio nustatymo sritis	0,5 l
Vandens srautas, esant 1 bar, su vandens srauto ribotuviu	0,18 l/s
Skaičiuojamasis vandens srautas	0,22 l/s
Skaičiuojamojo vandens srauto mažiausias srauto slėgis	1 bar
Vandens nuleidimo intervalais nustatymo sritis	1–168 h
Vandens nuleidimo intervalais gamyklinė nuostata	24 h
Vandens nuleidimo intervalais intervalų trukmės nustatymo sritis	3–180 s
Vandens nuleidimo intervalais intervalų trukmės gamyklinė nuostata	5 s
Buvimo laiko nustatymo sritis	3–15 s
Buvimo laiko gamyklinė nuostata	7 s
Nuleidimo laiko nustatymo sritis	1–15 s
Nuleidimo laiko gamyklinė nuostata	7 s

#### Tiekiamas komplektas

- Pisuarų valdymo sistema su generatoriumi ir magnetiniu vožtuvu
- Akumuliatorius
- Tvirtinimai
- Pisuarų sifonas su ištraukimo funkcija
- Pisuro tinklelis
- Nuotekų išbėgimo sifoninės dalys
- Vandens pajungimo komplektas
- Slėgio mažinimo vožtuvus

#### Savybės

- Naudotojo aptikimas infraraudonaisiais spinduliais su kojų aptikimo funkcija
- Be vidinio apvado
- Paprasta atlikti techninę priežiūrą ir valyti
- Pisuarų valdymo sistema keičiama iš priekio, nenuėmus sanitarinės keramikos
- Purkštuvo galvutė keičiama iš priekio, nenuėmus sanitarinės keramikos
- Sifonas keičiamas iš viršaus, nenuėmus sanitarinės keramikos
- Sifono adapterio aukštis reguliuojamas be įrankių
- Nuotekų šalinimo sistema valoma nenuėmus sanitarinės keramikos
- Galima nustatyti vandenį taupantį mišrų režimą
- Galima nustatyti nuleidimo trukmę
- Galima rankiniu būdu nustatyti nuleidimo trukmę
- Galima nustatyti vandens nuleidimo intervalus
- Dinamiškas nuleidimo trukmės pritaikymas
- Galima nustatyti, kad vanduo būtų nuleidžiamas iš anksto
- Energiją tiekia generatorius ir akumuliatorius
- Autonominis energijos tiekimas
- Ilgalais pasirengimas vandeniui nuleisti dėl autonominio maitinimo nuo 30 kasdienių plovimo kartų po maždaug 7 s
- Įspėjimas, esant žemam akumuliatoriaus įkrovos lygiui
- Galima nustatyti ir užklausti funkcijų su Geberit techninės priežiūros pulteliu
- Įrenginio nustatymai ir valdymas mobiliuoju įrenginiu per integruotą Bluetooth® sąsają (kai pagaminta nuo 2023 m. balandžio mėn.)
- Suderinama su Geberit Control programėle (kai pagaminta nuo 2023 m. balandžio mėn.)
- Laidinė jungtis su Geberit tinklo sietuvu per GEBUS keitiklį (kai pagaminta nuo 2023 m. balandžio mėn.)
- Belaidis ryšys su Geberit tinklo sietuvu per Bluetooth® (kai pagaminta nuo 2023 m. balandžio mėn.)
- Suderinama su Geberit Connect (kai pagaminta nuo 2023 m. balandžio mėn.)
- Galima išjungti plovimo vandens nuleidimą
- Nuleidžiamo vandens kiekį galima sumažinti per nuleidimo trukmę iki 0,5 l vienam kartui
- Užtikrinamas pisuro keraminės dalies plovimas 0,5 l vandens vienam kartui, laikantis EN 13407 reikalavimų
- Maišytuvų grupė II pagal DIN 4109

Gaminio Nr. Spalva / paviršius

EUR/Vnt.

116.074.00.1 balta

1821,63

#### Priedai

- Geberit Duofix rėmas pisuarui, 112–130 cm, universalus, išoriniam vandens nuleidimo mechanizmui
- Geberit GIS rėmas pisuarui, 114 cm, universalus, išoriniam vandens nuleidimo mechanizmui
- Geberit Kombifix rėmas pisuarui, 109–127 cm, universalus, išoriniam vandens nuleidimo mechanizmui
- Geberit sifono adapteris, skirtas pisuarams Preda, Selva ir Tamina → P. 513
- Geberit hibridinis sifonas pisuarams → P. 512



- Pisuarų valdymo sistemai įmontuoti ir išmontuoti nenuimant sanitarinės keramikos, atstumas nuo žemiausio pisuro krašto iki įrengtų grindų paviršiaus turi būti ne mažesnis kaip 55 cm

## Geberit Selva pisuaras su integruota valdymo sistema, maitinamas generatoriumi

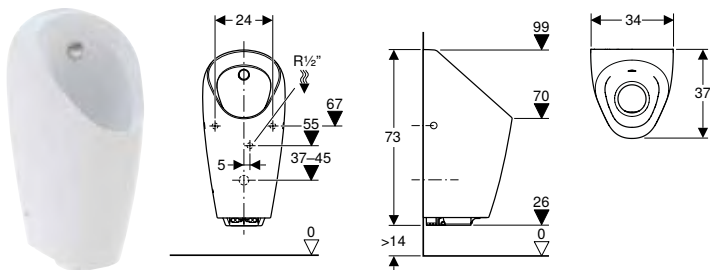

### Naudojimo tikslai

- Tinka naudoti su automatine, vandenį taupančia nuleidimo funkcija
- Geberit potinkiniai rėmai, skirtiems pisuarams, su arba integruotai pisuarų valdymo sistemai

### Techniniai duomenys

Apsaugos laipsnis	IP45
Darbinė įtampa	6,6 V DC
Vartojamoji galia	< 0,5 W
Vartojamoji galia, jeigu įjungtas budėjimo režimas	< 0,1 W
Srauto slėgis	1–8 bar
Didžiausias bandymo vandens slėgis	16 bar
Didžiausia vandens temperatūra	30 °C
Mažo nuleidžiamo vandens kiekio nustatymo sritis	0,5 l
Vandens srautas, esant 1 bar, su vandens srauto ribotuviu	0,18 l/s
Skaičiuojamasis vandens srautas	0,22 l/s
Skaičiuojamojo vandens srauto mažiausias srauto slėgis	1 bar
Vandens nuleidimo intervalais nustatymo sritis	1–168 h
Vandens nuleidimo intervalais gamyklinė nuostata	24 h
Vandens nuleidimo intervalais intervalų trukmės nustatymo sritis	3–180 s
Vandens nuleidimo intervalais intervalų trukmės gamyklinė nuostata	5 s
Buvimo laiko nustatymo sritis	3–15 s
Buvimo laiko gamyklinė nuostata	7 s
Nuleidimo laiko nustatymo sritis	1–15 s
Nuleidimo laiko gamyklinė nuostata	7 s

### Tiekiamas komplektas

- Pisuarų valdymo sistema su generatoriumi ir magnetiniu vožtuvu
- Akumuliatorius
- Tvirtinimai
- Pisuarų sifonas su ištraukimo funkcija
- Pisuaro tinklelis
- Nuotekų išbėgimo sifoninės dalys
- Vandens pajungimo komplektas
- Slėgio mažinimo vožtuvus

### Savybės

- Naudotojo aptikimas infraraudonaisiais spinduliais su kojų aptikimo funkcija
- Be vidinio apvado
- Paprasta atlikti techninę priežiūrą ir valyti
- Pisuarų valdymo sistema keičiama iš priekio, nenuėmus sanitarinės keramikos
- Purkštuvu galvutė keičiama iš priekio, nenuėmus sanitarinės keramikos
- Sifonas keičiamas iš viršaus, nenuėmus sanitarinės keramikos
- Sifono adapterio aukštis reguliuojamas be įrankių
- Nuotekų šalinimo sistema valoma nenuėmus sanitarinės keramikos
- Galima nustatyti vandenį taupantį mišrų režimą
- Galima nustatyti nuleidimo trukmę
- Galima rankiniu būdu nustatyti nuleidimo trukmę
- Galima nustatyti vandens nuleidimo intervalus
- Dinamiškas nuleidimo trukmės pritaikymas
- Galima nustatyti, kad vanduo būtų nuleidžiamas iš anksto
- Energiją tiekia generatorius ir akumuliatorius
- Autonominis energijos tiekimas
- Ilgalais pasirengimas vandeniui nuleisti dėl autonominio maitinimo nuo 30 kasdienių plovimo kartų po maždaug 7 s
- Įspėjimas, esant žemam akumuliatoriaus įkrovos lygiui
- Galima nustatyti ir užklausti funkcijų su Geberit techninės priežiūros pulteliu
- Įrenginio nustatymai ir valdymas mobiliuoju įrenginiu per integruotą Bluetooth® sąsają (kai pagaminta nuo 2023 m. balandžio mėn.)
- Suderinama su Geberit Control programėle (kai pagaminta nuo 2023 m. balandžio mėn.)
- Laidinė jungtis su Geberit tinklo sietuvu per GEBUS keitiklį (kai pagaminta nuo 2023 m. balandžio mėn.)
- Belaidis ryšys su Geberit tinklo sietuvu per Bluetooth® (kai pagaminta nuo 2023 m. balandžio mėn.)
- Suderinama su Geberit Connect (kai pagaminta nuo 2023 m. balandžio mėn.)
- Galima išjungti plovimo vandens nuleidimą
- Nuleidžiamo vandens kiekį galima sumažinti per nuleidimo trukmę iki 0,5 l vienam kartui
- Užtikrinamas pisuaro keraminės dalies plovimas 0,5 l vandens vienam kartui, laikantis EN 13407 reikalavimų
- Maišytuvų grupė II pagal DIN 4109

Gaminio Nr. Spalva / paviršius

EUR/Vnt.

116.084.00.1 balta

1958,12

### Priedai

- Geberit Duofix rėmas pisuarui, 112–130 cm, universalus, išoriniam vandens nuleidimo mechanizmui
- Geberit GIS rėmas pisuarui, 114 cm, universalus, išoriniam vandens nuleidimo mechanizmui
- Geberit Kombifix rėmas pisuarui, 109–127 cm, universalus, išoriniam vandens nuleidimo mechanizmui
- Geberit sifono adapteris, skirtas pisuarams Preda, Selva ir Tamina → P. 513
- Geberit hibridinis sifonas pisuarams → P. 512



- Pisuarų valdymo sistemai įmontuoti ir išmontuoti nenuimant sanitarinės keramikos, atstumas nuo žemiausio pisuaro krašto iki įrengtų grindų paviršiaus turi būti ne mažesnis kaip 58 cm

## Pisuarai ir pisuarų pertvaros

Pisuarai, nuplaunamieji, be nuplovimo briaunos  
Su integruota pisuarų valdymo sistema

### Geberit Tamina pisuaras su integruota valdymo sistema, maitinamas generatoriumi

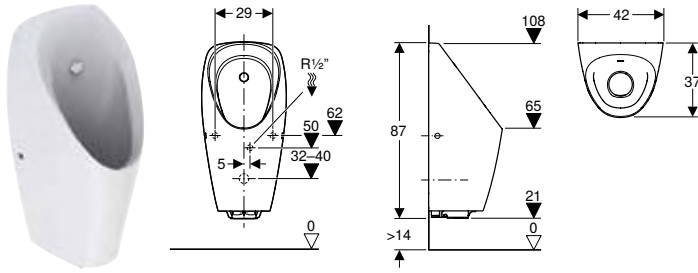

#### Naudojimo tikslai

- Tinka naudoti su automatine, vandenį taupančia nuleidimo funkcija
- Geberit potinkiniai rėmai, skirtiems pisuarams, su arba integruotai pisuarų valdymo sistemai
- Esamoms jungtims uždenkti atnaujinant

#### Techniniai duomenys

Apsaugos laipsnis	IP45
Darbinė įtampa	6,6 V DC
Vartojamoji galia	< 0,5 W
Vartojamoji galia, jeigu įjungtas budėjimo režimas	< 0,1 W
Srauto slėgis	1–8 bar
Didžiausias bandymo vandens slėgis	16 bar
Didžiausia vandens temperatūra	30 °C
Mažo nuleidžiamo vandens kiekio nustatymo sritis	0,5 l
Vandens srautas, esant 1 bar, su vandens srauto ribotuviu	0,18 l/s
Skaičiuojamasis vandens srautas	0,22 l/s
Skaičiuojamojo vandens srauto mažiausias srauto slėgis	1 bar
Vandens nuleidimo intervalais nustatymo sritis	1–168 h
Vandens nuleidimo intervalais gamyklinė nuostata	24 h
Vandens nuleidimo intervalais intervalų trukmės nustatymo sritis	3–180 s
Vandens nuleidimo intervalais intervalų trukmės gamyklinė nuostata	5 s
Buvimo laiko nustatymo sritis	3–15 s
Buvimo laiko gamyklinė nuostata	7 s
Nuleidimo laiko nustatymo sritis	1–15 s
Nuleidimo laiko gamyklinė nuostata	7 s

#### Tiekiamas komplektas

- Pisuarų valdymo sistema su generatoriumi ir magnetiniu vožtuvu
- Akumuliatorius
- Tvirtinimai
- Pisuarų sifonas su ištraukimo funkcija
- Pisuro tinklelis
- Nuotekų išbėgimo sifoninės dalys
- Vandens pajungimo komplektas
- Slėgio mažinimo vožtuvai

#### Savybės

- Naudotojo aptikimas infraraudonaisiais spinduliais su kojų aptikimo funkcija
- Be vidinio apvado
- Paprasta atlikti techninę priežiūrą ir valyti
- Pisuarų valdymo sistema keičiama iš priekio, nenuėmus sanitarinės keramikos
- Purkštovo galvutė keičiama iš priekio, nenuėmus sanitarinės keramikos
- Sifonas keičiamas iš viršaus, nenuėmus sanitarinės keramikos
- Sifono adapterio aukštis reguliuojamas be įrankių
- Nuotekų šalinimo sistema valoma nenuėmus sanitarinės keramikos
- Galima nustatyti vandenį taupantį mišrų režimą
- Galima nustatyti nuleidimo trukmę
- Galima rankiniu būdu nustatyti nuleidimo intervalus
- Galima nustatyti vandens nuleidimo intervalus
- Dinamiškas nuleidimo trukmės pritaikymas
- Galima nustatyti, kad vanduo būtų nuleidžiamas iš anksto
- Energiją tiekia generatorius ir akumuliatorius
- Autonominis energijos tiekimas
- Ilgalais pasirengimas vandeniui nuleisti dėl autonominio maitinimo nuo 30 kasdienių plovimo kartų po maždaug 7 s
- Įspėjimas, esant žemam akumuliatoriaus įkrovos lygiui
- Galima nustatyti ir užklausti funkcijų su Geberit techninės priežiūros pulteliu
- Įrenginio nustatymai ir valdymas mobiliuoju įrenginiu per integruotą Bluetooth® sąsają (kai pagaminta nuo 2023 m. balandžio mėn.)
- Suderinama su Geberit Control programėle (kai pagaminta nuo 2023 m. balandžio mėn.)
- Laidinė jungtis su Geberit tinklo sietuvu per GEBUS keitiklį (kai pagaminta nuo 2023 m. balandžio mėn.)
- Belaidis ryšys su Geberit tinklo sietuvu per Bluetooth® (kai pagaminta nuo 2023 m. balandžio mėn.)
- Suderinama su Geberit Connect (kai pagaminta nuo 2023 m. balandžio mėn.)
- Galima išjungti plovimo vandens nuleidimą
- Nuleidžiamo vandens kiekį galima sumažinti per nuleidimo trukmę iki 0,5 l vienam kartui
- Užtikrinamas pisuro keraminės dalies plovimas 0,5 l vandens vienam kartui, laikantis EN 13407 reikalavimų
- Maišytuvų grupė II pagal DIN 4109

Gaminio Nr. Spalva / paviršius

EUR/Vnt.

116.144.00.1 balta

2056,58

#### Priedai

- Geberit sifono adapteris, skirtas pisuarams Preda, Selva ir Tamina → P. 513
- Geberit hibridinis sifonas pisuarams → P. 512



- Pisuarų valdymo sistemai įmontuoti ir išmontuoti nenuimant sanitarinės keramikos, atstumas nuo žemiausio pisuro krašto iki įrengtų grindų paviršiaus turi būti ne mažesnis kaip 58 cm

## Integruotai pisuarų valdymo sistemai

### Geberit Preda pisuaras su integruota valdymo sistema

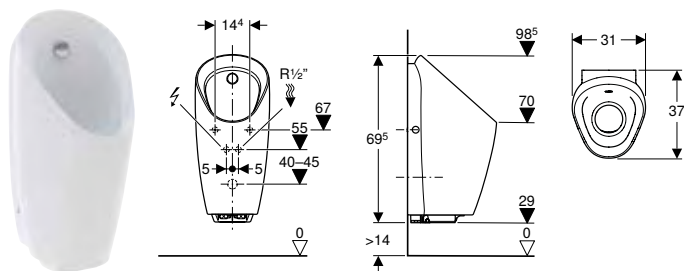

#### Naudojimo tikslai

- Bevandeniui darbo režimui, galima permontuoti režimui su vandens nuleidimo funkcija
- Geberit potinkiniai rėmai, skirtiems pisuarams, su arba integruotai pisuarų valdymo sistemai

#### Techniniai duomenys

Apsaugos laipsnis	IP45
Mažo nuleidžiamo vandens kiekio nustatymo sritis	0,5 l

#### Savybės

- Be pisuarų valdymo sistemos
- Papildžius pisuarų valdymo sistemą galima pertvarkyti darbo režimui su vandens nuleidimo funkcija
- Be vidinio apvado
- Paprasta atlikti techninę priežiūrą ir valyti
- Pisuarų valdymo sistema montuojama iš priekio, nenuėmus sanitarinės keramikos
- Sifonas keičiamas iš viršaus, nenuėmus sanitarinės keramikos
- Sifono adapterio aukštis reguliuojamas be įrankių
- Nuotekų šalinimo sistema valoma nenuėmus sanitarinės keramikos
- Užtikrinamas pisuaro keraminės dalies plovimas 0,5 l vandens vienam kartui, laikantis EN 13407 reikalavimų

#### Tiekiamas komplektas

- Tvirtinimai
- Hibridinis sifonas
- Pisuarų sifonas su ištraukimo funkcija
- Pisuaro tinklelis
- Nuotekų išbėgimo sifoninės dalys
- Vandens pajungimo komplektas
- Slėgio mažinimo vožtuvas

Gaminio Nr. Spalva / paviršius

EUR/Vnt.

116.075.00.1 balta

848,14

#### Priedai

- Geberit Duofix rėmas pisuarui, 112–130 cm, universalus, išoriniam vandens nuleidimo mechanizmui
- Geberit GIS rėmas pisuarui, 114 cm, universalus, išoriniam vandens nuleidimo mechanizmui
- Geberit Kombifix rėmas pisuarui, 109–127 cm, universalus, išoriniam vandens nuleidimo mechanizmui



- Kad būtų galima vėliau pertvarkyti darbo režimui su vandens nuleidimo funkcija, iš anksto reikia numatyti cirkuliacinį vamzdyną. Vengti aklinojo vamzdžio
- Pisuarų valdymo sistemai įmontuoti ir išmontuoti nenuimant sanitarinės keramikos, atstumas nuo žemiausio pisuaro krašto iki įrengtų grindų paviršiaus turi būti ne mažesnis kaip 55 cm



## Pisuarai ir pisuarų pertvaros

Pisuarai, nuplaunamieji, be nuplovimo briaunos  
Integruotai pisuarų valdymo sistemai

### Geberit Selva pisuaras su integruota valdymo sistema

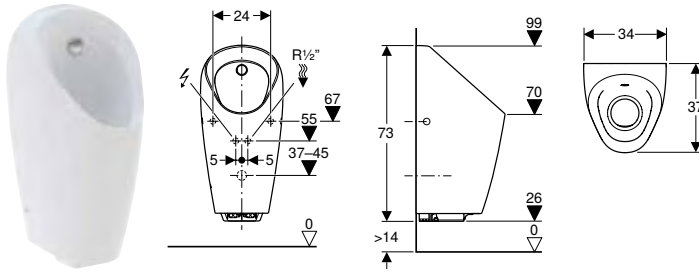

#### Naudojimo tikslai

- Bevandeniui darbo režimui, galima permontuoti režimui su vandens nuleidimo funkcija
- Geberit potinkiniai rėmai, skirtiems pisuarams, su arba integruotai pisuarų valdymo sistemai

#### Techniniai duomenys

Apsaugos laipsnis	IP45
Mažo nuleidžiamo vandens kiekio nustatymo sritis	0,5 l

#### Savybės

- Be pisuarų valdymo sistemos
- Papildžius pisuarų valdymo sistemą galima pertvarkyti darbo režimui su vandens nuleidimo funkcija
- Be vidinio apvado
- Paprasta atlikti techninę priežiūrą ir valyti
- Pisuarų valdymo sistema montuojama iš priekio, nenuėmus sanitarinės keramikos
- Sifonas keičiamas iš viršaus, nenuėmus sanitarinės keramikos
- Sifono adapterio aukštis reguliuojamas be įrankių
- Nuotekų šalinimo sistema valoma nenuėmus sanitarinės keramikos
- Užtikrinamas pisuaro keraminės dalies plovimas 0,5 l vandens vienam kartui, laikantis EN 13407 reikalavimų

#### Tiekiamas komplektas

- Tvirtinimai
- Hibridinis sifonas
- Pisuarų sifonas su ištraukimo funkcija
- Pisuaro tinklelis
- Nuotekų išbėgimo sifoninės dalys
- Vandens pajungimo komplektas
- Slėgio mažinimo vožtuvas

Gaminio Nr. Spalva / paviršius

EUR/Vnt.

116.085.00.1 balta

932,44

#### Priedai

- Geberit Duofix rėmas pisuarui, 112–130 cm, universalus, išoriniam vandens nuleidimo mechanizmui
- Geberit GIS rėmas pisuarui, 114 cm, universalus, išoriniam vandens nuleidimo mechanizmui
- Geberit Kombifix rėmas pisuarui, 109–127 cm, universalus, išoriniam vandens nuleidimo mechanizmui



- Kad būtų galima vėliau pertvarkyti darbo režimui su vandens nuleidimo funkcija, iš anksto reikia numatyti cirkuliacinį vamzdyną. Vengti aklinojo vamzdžio
- Pisuarų valdymo sistemai įmontuoti ir išmontuoti nenuimant sanitarinės keramikos, atstumas nuo žemiausio pisuaro krašto iki įrengtų grindų paviršiaus turi būti ne mažesnis kaip 58 cm

## Geberit Tamina pisuaras su integruota valdymo sistema

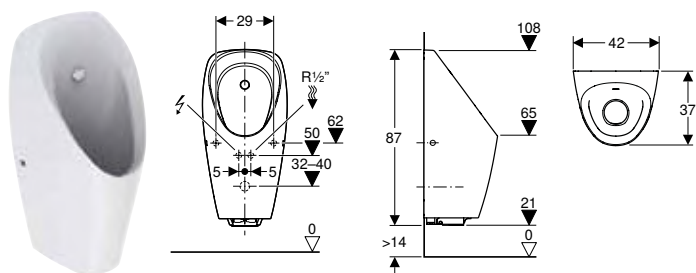

### Naudojimo tikslai

- Bevandeniui darbo režimui, galima permontuoti režimui su vandens nuleidimo funkcija
- Geberit potinkiniai rėmai, skirtiems pisuarams, su arba integruotai pisuarų valdymo sistemai
- Esamoms jungtims uždengti atnaujinant

### Techniniai duomenys

Apsaugos laipsnis	IP45
Mažo nuleidžiamo vandens kiekio nustatymo sritis	0,5 l

### Savybės

- Be pisuarų valdymo sistemos
- Papildžius pisuarų valdymo sistemą galima pertvarkyti darbo režimui su vandens nuleidimo funkcija
- Be vidinio apvado
- Paprasta atlikti techninę priežiūrą ir valyti
- Pisuarų valdymo sistema montuojama iš priekio, nenuėmus sanitarinės keramikos
- Sifonas keičiamas iš viršaus, nenuėmus sanitarinės keramikos
- Sifono adapterio aukštis reguliuojamas be įrankių
- Nuotekų šalinimo sistema valoma nenuėmus sanitarinės keramikos
- Užtikrinamas pisuaro keraminės dalies plovimas 0,5 l vandens vienam kartui, laikantis EN 13407 reikalavimų

### Tiekiamas komplektas

- Tvirtinimai
- Hibridinis sifonas
- Pisuarų sifonas su ištraukimo funkcija
- Pisuaro tinklelis
- Nuotekų išbėgimo sifoninės dalys
- Vandens pajungimo komplektas
- Slėgio mažinimo vožtuvas

Gaminio Nr. Spalva / paviršius

EUR/Vnt.

116.147.00.1 balta

981,64















- Kad būtų galima vėliau pertvarkyti darbo režimui su vandens nuleidimo funkcija, iš anksto reikia numatyti cirkuliacinį vamzdyną. Vengti aklinojo vamzdžio
- Pisuarų valdymo sistemai įmontuoti ir išmontuoti nenuimant sanitarinės keramikos, atstumas nuo žemiausio pisuaro krašto iki įrengtų grindų paviršiaus turi būti ne mažesnis kaip 58 cm



## Pisuarai, bevandenis darbo režimas

### Priedų apžvalga – Geberit pisuarai, bevandenis darbo režimas

Grupė, Sausis 2023

			Bevandenis darbo režimas				
			Centaurus	Preda	Selva	Tamina	Narva
Balta				116.071.00.1	116.081.00.1	116.141.00.1	501.657.00.8
KeraTect / balta			236400600				
							
			→ P. 509	→ P. 507	→ P. 508	→ P. 508	→ P. 507
<b>Pisuro sifonai</b>							
116.066.00.1		→ P. 512	✓ <sup>1)</sup>	✓ <sup>2)</sup>	✓ <sup>2)</sup>	✓ <sup>2)</sup>	✓ <sup>2)</sup>
Geberit hibridinis sifonas pisuarams							
<b>Sifono priedai</b>							
116.058.00.1		→ P. 513		✓ <sup>2)</sup>	✓ <sup>2)</sup>	✓ <sup>2)</sup>	
Geberit sifono adapteris, skirtas pisuarams Preda, Selva ir Tamina							
116.059.00.1		→ P. 513		✓ <sup>2)</sup>	✓ <sup>2)</sup>	✓ <sup>2)</sup>	
Geberit nutekėjimo tinklis, skirtas pisuarams Preda, Selva ir Tamina							
116.067.00.1		N/A		✓	✓	✓	✓ <sup>2)</sup>
Geberit pisuro tinklis sifono adapteriui d103–125							
<b>Išleidimo sistemos rinkiniai</b>							
<b>Tvirtinimai</b>							
551070000		→ P. 514	✓				✓
Geberit tvirtinimo elementai pisuarams, Kerafix							
551075000		→ P. 514	✓ <sup>2)</sup>				✓ <sup>2)</sup>
Geberit tvirtinimo elementai pisuarams, Kerafix							
554015000		→ P. 514	✓				
Geberit Centaurus tvirtinimo elementai pisuarams atnaujinti							

✓ Suderinama

<sup>1)</sup> Pasirinktinai funkcijų išplėtimas

<sup>2)</sup> Įeina į tiekimo komplekto sudėtį

## Be dangčio

### Geberit Narva pisuaras, bevandenis režimas, nuotekų jungtis į sieną arba žemyn

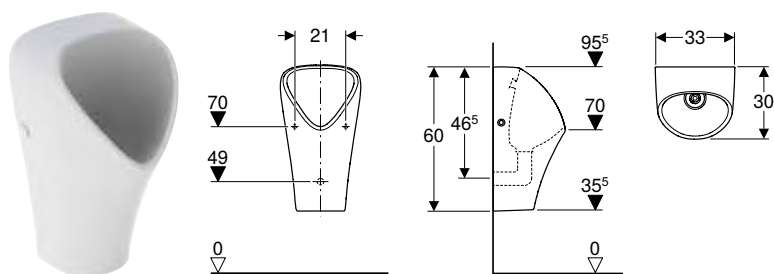

#### Naudojimo tikslai

- Bevandeniui darbo režimui

#### Techniniai duomenys

Produkto medžiaga	Sanitarinė keramika
-------------------	---------------------

#### Savybės

- Pakabinama (-as)
- Be vidinio apvado
- Paslėpti tvirtinimai
- Paprasta atlikti techninę priežiūrą ir valyti
- Sifonas keičiamas iš viršaus, nenuėmus sanitarinės keramikos

#### Tiekiamas komplektas

- Pisuaro keraminė dalis
- Nuotekų išbėgimo sifoninės dalys
- Išleidimo fasoninių dalių montavimo raktas
- Pisuaro tinklelis
- Hibridinis sifonas
- Tvirtinimai

Gaminio Nr.	Spalva / paviršius	B [cm]	H [cm]	T [cm]	Nuotakas	EUR/Vnt.
501.657.00.8	balta / KeraTect	33	60	30	atgal	493,92

### Geberit Preda pisuaras, bevandenis režimas

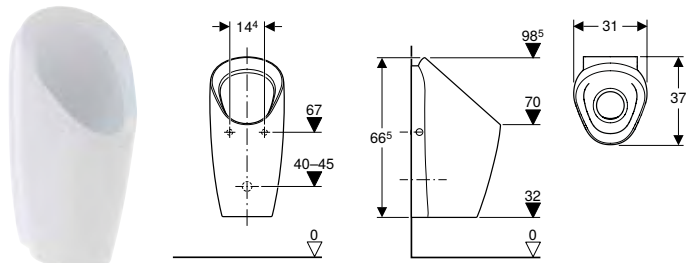

#### Naudojimo tikslai

- Bevandeniui darbo režimui
- Geberit potinkiniai rėmai bevandeniams pisuarams

#### Savybės

- Be vidinio apvado
- Paprasta atlikti techninę priežiūrą ir valyti
- Sifonas keičiamas iš viršaus, nenuėmus sanitarinės keramikos
- Sifono adapterio aukštis reguliuojamas be įrankių
- Nuotekų šalinimo sistema valoma nenuėmus sanitarinės keramikos

#### Tiekiamas komplektas

- Tvirtinimai
- Hibridinis sifonas
- Pisuaro tinklelis
- Nuotekų išbėgimo sifoninės dalys

Gaminio Nr.	Spalva / paviršius	EUR/Vnt.
116.071.00.1	balta	533,40

#### Priedai

- Geberit Duofix rėmas pisuarui, 112–130 cm, universalus, išoriniam vandens nuleidimo mechanizmui
- Geberit GIS rėmas pisuarui, 114 cm, universalus, išoriniam vandens nuleidimo mechanizmui
- Geberit Kombifix rėmas pisuarui, 109–127 cm, universalus, išoriniam vandens nuleidimo mechanizmui

## Geberit Selva pisuaras, bevandenis režimas

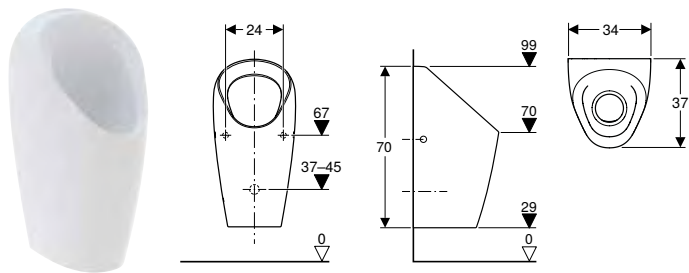

### Naudojimo tikslai

- Bevardeniui darbo režimui
- Geberit potinkiniai rėmai bevardeniams pisuarams

### Savybės

- Be vidinio apvado
- Paprasta atlikti techninę priežiūrą ir valyti
- Sifonas keičiamas iš viršaus, nenuėmus sanitarinės keramikos
- Sifono adapterio aukštis reguliuojamas be įrankių
- Nuotekų šalinimo sistema valoma nenuėmus sanitarinės keramikos

### Tiekiamas komplektas

- Tvirtinimai
- Hibridinis sifonas
- Pisuaro tinklelis
- Nuotekų išbėgimo sifoninės dalys

Gaminio Nr. Spalva / paviršius

EUR/Vnt.

116.081.00.1 balta

714,85

### Priedai

- Geberit Duofix rėmas pisuarui, 112–130 cm, universalus, išoriniam vandens nuleidimo mechanizmui
- Geberit GIS rėmas pisuarui, 114 cm, universalus, išoriniam vandens nuleidimo mechanizmui
- Geberit Kombifix rėmas pisuarui, 109–127 cm, universalus, išoriniam vandens nuleidimo mechanizmui

## Geberit Tamina pisuaras, bevandenis režimas

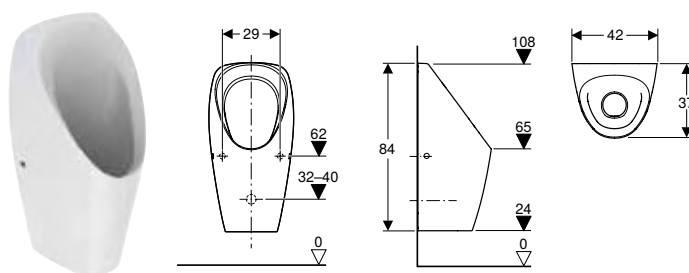

### Naudojimo tikslai

- Bevardeniui darbo režimui
- Geberit potinkiniai rėmai bevardeniams pisuarams
- Esamoms jungtims uždengti atnaujinant

### Savybės

- Be vidinio apvado
- Paprasta atlikti techninę priežiūrą ir valyti
- Sifonas keičiamas iš viršaus, nenuėmus sanitarinės keramikos
- Sifono adapterio aukštis reguliuojamas be įrankių
- Nuotekų šalinimo sistema valoma nenuėmus sanitarinės keramikos

### Tiekiamas komplektas

- Tvirtinimai
- Hibridinis sifonas
- Pisuaro tinklelis
- Nuotekų išbėgimo sifoninės dalys

Gaminio Nr. Spalva / paviršius

EUR/Vnt.

116.141.00.1 balta

768,01

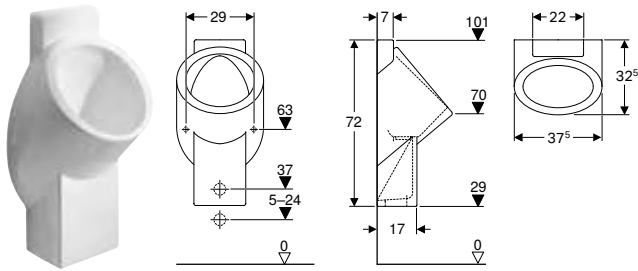
**Geberit Centaurus pisuaras, bevandenis režimas, nuotekų jungtis į sieną arba žemyn****Naudojimo tikslai**

- Pisuarų montavimui su vandens įvadu iš galo ir nuoteku išvadu į sieną arba žemyn
- Bevandeniui darbo režimui

**Techniniai duomenys**

Produkto medžiaga	Sanitarinė keramika
-------------------	---------------------

**Savybės**

- Pakabinama (-as)
- Be vidinio apvado
- Dengta išbėgimo skylė
- Paslėpti tvirtinimai

**Tiekiamas komplektas**

- Tvirtinimo elementai pisuarui
- Tarpinės plokštelės
- Nuotekų išbėgimo sifoninės dalys

Gaminio Nr.	Spalva / paviršius	B [cm]	H [cm]	T [cm]	Nuotakas	EUR/Vnt.
236400600	balta / KeraTect	37,5	72	32,5 atgal arba žemyn		686,73

**Priedai**

- Geberit apžiūros dangtelis Centaurus pisuarui
- Geberit Centaurus tvirtinimo elementai pisuarams atnaujinti → P. 514
- Geberit pisuarų pertvara → P. 511

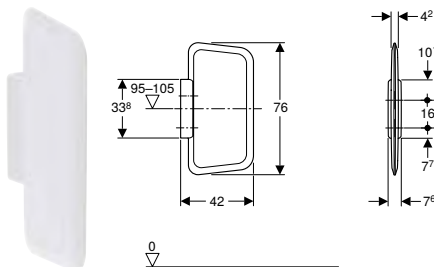
**Pisuarų pertvaros****Pisuarų pertvaros iš plastiko****Geberit pisuarų pertvara****Naudojimo tikslai**

- Tinka montuoti prie masyviųjų arba sausosios statybos sienų

**Techniniai duomenys**

Produkto medžiaga	Plastikas
-------------------	-----------

**Savybės**

- Paslėpti tvirtinimai

**Tiekiamas komplektas**

- Distancinis varžtas
- Tvirtinimai
- Sieninis laikiklis

Gaminio Nr.	Spalva / paviršius	L [cm]	B [cm]	H [cm]	EUR/Vnt.
115.202.11.1	balta	42	7,6	76	444,26

## Pisuarai ir pisuarų pertvaros

Pisuarų pertvaros

Pisuarų pertvaros iš stiklo

### Geberit Basic pisuarų pertvara

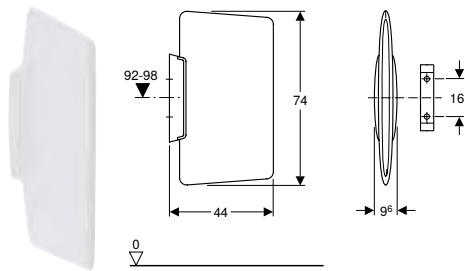

#### Naudojimo tikslai

- Tinka montuoti prie masyviųjų arba sausosios statybos sienų

#### Techniniai duomenys

Produkto medžiaga	Plastikas
-------------------	-----------

#### Savybės

- Paslėpti tvirtinimai

#### Tiekiamas komplektas

- Distancinis varžtas
- Tvirtinimai
- Sieninis laikiklis

Gaminio Nr. Spalva / paviršius

EUR/Vnt.

115.201.11.1 balta

348,02

## Pisuarų pertvaros iš stiklo

### Geberit pisuarų pertvara

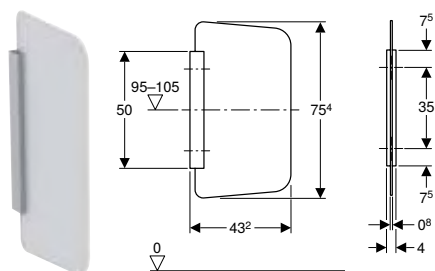

#### Naudojimo tikslai

- Tinka montuoti prie masyviųjų arba sausosios statybos sienų

#### Techniniai duomenys

Produkto medžiaga	ESG (vieno sluoksnio apsauginis stiklas)
-------------------	--

#### Savybės

- Pertvara iš stiklo, abi pusės satinuotos
- Korozijai atsparus laikiklis
- Laikiklio paviršius šveistas ir anoduotas
- Montuojama paslėpiant

#### Tiekiamas komplektas

- Dangtelis
- Sieninis laikiklis
- Tvirtinimai

Gaminio Nr.	Spalva / paviršius	L [cm]	B [cm]	H [cm]	EUR/Vnt.
115.211.CD.1	antracitas	43,2	4	75,4	637,80
115.211.TD.1	balta	43,2	4	75,4	637,80
115.211.TF.1	umbra spalva	43,2	4	75,4	637,80

## Pisuarų pertvaros iš sanitarinės keramikos

### Geberit pisuarų pertvara

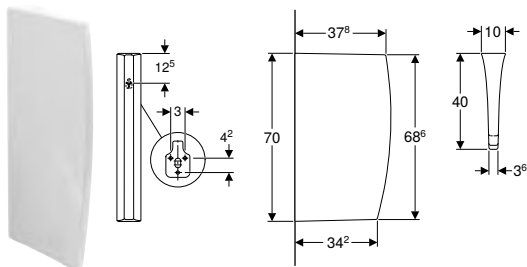

#### Techniniai duomenys

Produkto medžiaga	Sanitarinė keramika
-------------------	---------------------

#### Tiekiamas komplektas

- Tvirtinimai

Gaminio Nr.	Spalva / paviršius	L [cm]	B [cm]	H [cm]	EUR/Vnt.
11000000	balta	40	10	70	186,73

## Priedai

### Pisuario dangtis

#### Geberit Pareo pisuario dangtis

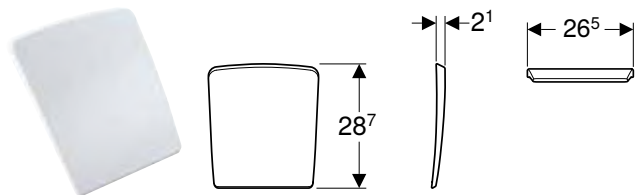

#### Naudojimo tikslai

- Skirta Pareo pisuarams

#### Techniniai duomenys

Produkto medžiaga	Duroplastas
-------------------	-------------

Gaminio Nr.	Spalva / paviršius	Švelnaus uždarymo mechanizmas	Lankstų medžiaga	EUR/Vnt.
573410000	balta	ne	Chromuotas žalvaris	189,12

#### Geberit Corso pisuario dangtis

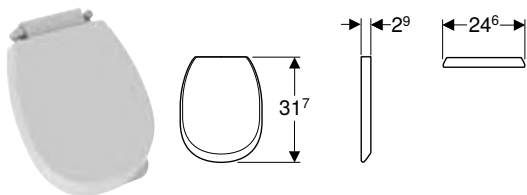

#### Naudojimo tikslai

- Skirta Corso pisuarams

#### Techniniai duomenys

Produkto medžiaga	Duroplastas
-------------------	-------------

Gaminio Nr.	Spalva / paviršius	Švelnaus uždarymo mechanizmas	Lankstų medžiaga	EUR/Vnt.
573900000	balta	ne	Chromuotas žalvaris	173,07

#### Galima derinti su

- Geberit Corso pisuaras montavimui su dangčiu, vandens jungtis iš galo, nuotekų jungtis į sieną → P. 482

## Pisuarai ir pisuarų pertvaros

Priedai  
Sifonai ir sifonų priedai

### Geberit Joly pisuaro dangtis

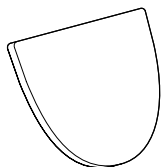

Gaminio Nr.	Spalva / paviršius	Švelnaus uždarymo mechanizmas	EUR/Vnt.
572000000	balta	ne	220,64

### Geberit Visit pisuaro dangtis

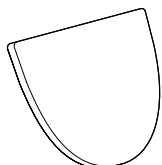

Gaminio Nr.	Spalva / paviršius	Švelnaus uždarymo mechanizmas	EUR/Vnt.
571155000	balta	ne	162,16

## Sifonai ir sifonų priedai

### Geberit nutekėjimo tinklelis Aller pisuarui



#### Naudojimo tikslai

- Pisuarams su vandens nuleidimo funkcija

#### Savybės

- Atsparus korozijai

#### Techniniai duomenys

Produkto medžiaga	Nerūdijantis plienas
-------------------	----------------------

Gaminio Nr.	Spalva / paviršius	EUR/Vnt.
510400000	nerūdijantis plienas	33,04

### Geberit hibridinis sifonas pisuarams



#### Naudojimo tikslai

- Bevandeniams pisuarams
- Pisuarams, kurių nuleidžiamo vandens kiekis yra < 0,5 l
- Hibridiniams pisuarams
- Skirta Preda pisuarams
- Skirta Selva pisuarams
- Skirta Tamina pisuarams

#### Tiekiamas komplektas

- Techninės priežiūros raktas

Gaminio Nr.	EUR/Vnt.
116.066.00.1	25,76

**Geberit sifono adapteris, skirtas pisuarams Preda, Selva ir Tamina****Naudojimo tikslai**

- Geberit hibridiniams pisuarų sifonams laikyti
- Skirta Preda pisuarams
- Skirta Selva pisuarams
- Skirta Tamina pisuarams

**Tiekiamas komplektas**

- Techninės priežiūros raktas

Gaminio Nr.

EUR/Vnt.

116.058.00.1

25,76

**Geberit siurbimo antgalis sifono adapteriui****Naudojimo tikslai**

- Geberit hibridinių pisuarų sifonų pralaidumui didinti
- Tinka montuoti prie Geberit pisuarų sifonų adapterių

Gaminio Nr.

EUR/Vnt.

116.065.00.1

19,29

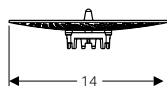
**Geberit nutekėjimo tinklelis, skirtas pisuarams Preda, Selva ir Tamina****Naudojimo tikslai**

- Geberit hibridiniams sifonams apsaugoti nuo nešvarumų
- Geberit pisuarų sifonams su ištraukimo funkcija apsaugoti nuo nešvarumų
- Skirta Preda pisuarams
- Skirta Selva pisuarams
- Skirta Tamina pisuarams

Gaminio Nr.

Spalva / paviršius

Medžiaga

EUR/Vnt.

116.059.00.1

balta

Plastikas

25,76



## Pisuarai ir pisuarų pertvaros

Priedai

Nuleidimo vandens vamzdžiai, alkūnės ir adapteriai

# Nuleidimo vandens vamzdžiai, alkūnės ir adapteriai

## Geberit vandens jungtis pisuarams

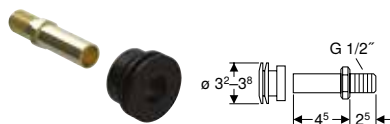

### Naudojimo tikslai

- Slėginėms vandens nuleidimo sistemoms

### Savybės

- Išorinis sriegis 1/2"

Gaminio Nr.

EUR/Vnt.

521005000

32,01

## Tvirtinimai

### Geberit tvirtinimo elementai pisuarams, Kerafix



### Tiekiamas komplektas

- Komplektas iš 2 vnt.

Gaminio Nr. Spalva / paviršius

EUR/Vnt.

551070000 chromuotas

33,04

551075000 balta

33,04

### Geberit tvirtinimo elementai pisuarams



### Naudojimo tikslai

- Pisuarams su matomais tvirtinimais

### Tiekiamas komplektas

- Komplektas iš 2 vnt.

Gaminio Nr. Spalva / paviršius

EUR/Vnt.

521011000 chromuotas

33,04

521015000 balta

36,25

### Geberit Centaurus tvirtinimo elementai pisuarams atnaujinti



### Naudojimo tikslai

- Tinka atnaujinti ir pertvarkyti

### Tiekiamas komplektas

- Komplektas iš 2 vnt.

Gaminio Nr.

EUR/Vnt.

554015000

53,39

































# Dušai

Asortimento apžvalga – Geberit Setaplano dušo paviršius .....	519
<b>Dušo padėklai.....</b>	<b>522</b>
Dušo paviršiai iš mineralinės medžiagos.....	522
Dirbtinio akmens dušo paviršiai .....	526
Priedų apžvalga – Geberit atraminių kojelių rinkinys dušo padėklams iš polimerinio akmens .....	527
Montavimo elementai .....	530
Dušo padėklų sifonai .....	534
<b>Stiklinių dušo durų konstrukcija.....</b>	<b>540</b>
Stacionarios dušo sienelės, skirtos beslenksčiam dušui .....	540
Vonios sienelės .....	543
Durys .....	544
Priedai .....	546
<b>Nišos lentynos dušui.....</b>	<b>547</b>
Priedai .....	547













Asortimento apžvalga – Geberit Setaplano dušo paviršius

Grupė, Parengta: Gruodis 2022



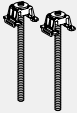









Geberit priedai dušo paviršiams Setaplano	Geberit Setaplano dušo paviršius									
	154.292.11.1	154.293.11.1	154.260.11.1	154.262.11.1	154.264.11.1	154.266.11.1	154.267.11.1	154.268.11.1	154.269.11.1	
	75 x 90 cm	75 x 170 cm	80 x 80 cm	80 x 100 cm	80 x 120 cm	80 x 140 cm	80 x 150 cm	80 x 160 cm	80 x 170 cm	
										
Geberit montavimo rėmai dušo paviršiams Setaplano	154.492.00.1	154.493.00.1	154.460.00.1	154.462.00.1	154.464.00.1	154.466.00.1	154.467.00.1	154.468.00.1	154.469.00.1	
Potinkinio montavimo dalių rinkiniai, skirti naudoti, kai montavimo aukštis yra 11,5–16,5 cm										
154.010.00.1										
Geberit dušo padėklo sifonas su keturiomis kojomis, Setaplano dušo paviršiui, hidraulinio uždorio aukštis 50 mm		✓	✓	✓						
154.011.00.1										
Geberit dušo padėklo sifonas su keturiomis kojomis, Setaplano dušo paviršiui, hidraulinio uždorio aukštis 50 mm		✓	✓	✓						
154.013.00.1										
Geberit dušo padėklo sifonas su šešiomis kojomis, Setaplano dušo paviršiui, hidraulinio uždorio aukštis 50 mm			✓		✓	✓	✓	✓	✓	
154.014.00.1										
Geberit dušo padėklo sifonas su šešiomis kojomis, Setaplano dušo paviršiui, hidraulinio uždorio aukštis 50 mm			✓		✓	✓	✓	✓	✓	
Potinkinio montavimo dalių rinkiniai, skirti naudoti, kai montavimo aukštis yra 9,5–11,5 cm										
154.020.00.1										
Geberit dušo padėklo sifonas su keturiomis kojomis, Setaplano dušo paviršiui, hidraulinio uždorio aukštis 30 mm		✓	✓	✓						
154.021.00.1										
Geberit dušo padėklo sifonas su šešiomis kojomis, Setaplano dušo paviršiui, hidraulinio uždorio aukštis 30 mm			✓		✓	✓	✓	✓	✓	
Potinkinio montavimo dalių rinkiniai, skirti naudoti, kai montavimo aukštis yra 6–9,5 cm										
154.030.00.1										
Geberit išleidimo jungtis su keturiomis kojomis, Setaplano dušo paviršiui, montavimui per perdangą		✓	✓	✓						
154.031.00.1										
Geberit išleidimo jungtis su šešiomis kojomis Setaplano dušo paviršiui, montavimui per perdangą			✓		✓	✓	✓	✓	✓	

Geberit Setaplano dušo paviršius												Geberit Setaplano dušo paviršius, 120 x 120 cm
154.270.11.1 90 x 90 cm	154.271.11.1 90 x 100 cm	154.273.11.1 90 x 120 cm	154.275.11.1 90 x 140 cm	154.277.11.1 90 x 160 cm	154.278.11.1 90 x 170 cm	154.279.11.1 90 x 180 cm	154.280.11.1 100 x 100 cm	154.282.11.1 100 x 120 cm	154.284.11.1 100 x 140 cm	154.286.11.1 100 x 160 cm	154.290.11.1 120 x 120 cm	
												
154.470.00.1	154.471.00.1	154.473.00.1	154.475.00.1	154.477.00.1	154.478.00.1	154.479.00.1	154.480.00.1	154.482.00.1	154.484.00.1	154.486.00.1	154.490.00.1	
✓	✓						✓					
✓	✓						✓					
		✓	✓	✓	✓	✓		✓	✓	✓	✓	
		✓	✓	✓	✓	✓		✓	✓	✓	✓	
✓	✓						✓					
		✓	✓	✓	✓	✓		✓	✓	✓	✓	
✓	✓						✓					
		✓	✓	✓	✓	✓		✓	✓	✓	✓	

Grupė, Parengta: Gruodis 2022

Geberit priedai dušo paviršiams Setaplano	Geberit Setaplano dušo paviršius									
	154.292.11.1	154.293.11.1	154.260.11.1	154.262.11.1	154.264.11.1	154.266.11.1	154.267.11.1	154.268.11.1	154.269.11.1	
	75 x 90 cm	75 x 170 cm	80 x 80 cm	80 x 100 cm	80 x 120 cm	80 x 140 cm	80 x 150 cm	80 x 160 cm	80 x 170 cm	
										
<b>Geberit montavimo rėmai dušo paviršiams Setaplano</b>	154.492.00.1	154.493.00.1	154.460.00.1	154.462.00.1	154.464.00.1	154.466.00.1	154.467.00.1	154.468.00.1	154.469.00.1	
<b>Priedai, montavimo aukštis iki 25 cm</b>										
154.036.00.1 Geberit kojų ilgiklių rinkinys montavimo rėmui, skirtam Setaplano dušo paviršiui		2 rinkiniai	3 rinkiniai	2 rinkiniai	2 rinkiniai	3 rinkiniai	3 rinkiniai	3 rinkiniai	3 rinkiniai	3 rinkiniai
<b>Potinkinio montavimo dalių rinkiniai, skirti naudoti, kai montavimo aukštis yra 11,5–25 cm, be montavimo rėmo</b>										
154.016.00.1 Geberit dušo padėklo sifonas Setaplano dušo paviršiui Setaplano, hidraulinio uždorio aukštis 50 mm		✓	✓	✓	✓	✓	✓	✓	✓	✓
<b>Potinkinio montavimo dalių rinkiniai, skirti naudoti, kai montavimo aukštis yra 9,5–11,5 cm, be montavimo rėmo</b>										
154.022.00.1 Geberit dušo padėklo sifonas Setaplano dušo paviršiui, hidraulinio uždorio aukštis 30 mm		✓	✓	✓	✓	✓	✓	✓	✓	✓
<b>Potinkinio montavimo dalių rinkiniai, skirti naudoti, kai montavimo aukštis yra 4–25 cm, be montavimo rėmo</b>										
154.032.00.1 Geberit išleidimo jungtis Setaplano dušo paviršiui, montavimui per perdangą		✓	✓	✓	✓	✓	✓	✓	✓	✓

✓ (✓ Suderinama)

Geberit Setaplano dušo paviršius												Geberit Setaplano dušo paviršius, 120 x 120 cm
154.270.11.1	154.271.11.1	154.273.11.1	154.275.11.1	154.277.11.1	154.278.11.1	154.279.11.1	154.280.11.1	154.282.11.1	154.284.11.1	154.286.11.1	154.290.11.1	
90 x 90 cm	90 x 100 cm	90 x 120 cm	90 x 140 cm	90 x 160 cm	90 x 170 cm	90 x 180 cm	100 x 100 cm	100 x 120 cm	100 x 140 cm	100 x 160 cm	120 x 120 cm	
												
154.470.00.1	154.471.00.1	154.473.00.1	154.475.00.1	154.477.00.1	154.478.00.1	154.479.00.1	154.480.00.1	154.482.00.1	154.484.00.1	154.486.00.1	154.490.00.1	
2 rinkiniai	2 rinkiniai	3 rinkiniai	3 rinkiniai	3 rinkiniai	3 rinkiniai	3 rinkiniai	2 rinkiniai	3 rinkiniai	3 rinkiniai	3 rinkiniai	4 rinkiniai	
✓	✓	✓	✓	✓	✓	✓	✓	✓	✓	✓	✓	
✓	✓	✓	✓	✓	✓	✓	✓	✓	✓	✓	✓	
✓	✓	✓	✓	✓	✓	✓	✓	✓	✓	✓	✓	



## Dušo padėklai

### Dušo paviršiai iš mineralinės medžiagos

#### Geberit Setaplano dušo paviršius

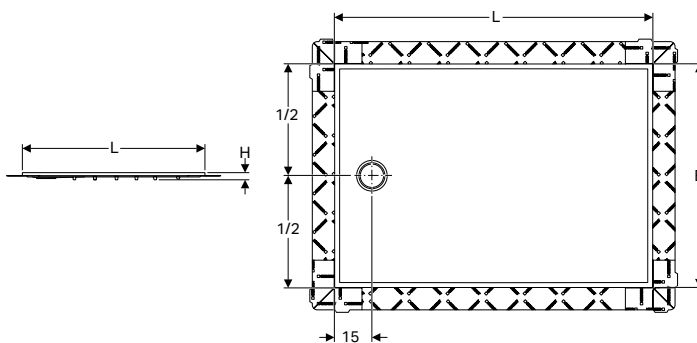

#### Naudojimo tikslai

- Tinka montuoti vidaus patalpose
- Tinka naudoti kaip su grindimis lygų dušo paviršių
- Surinkti vandenį į sifoną iš skirtingų dušo galvučių
- Grindų konstrukcijoms iki viršutinio įrengtų grindų sluoksnio 6–25 cm
- Tinka įmontuoti iki 2 cm aukščiau įrengtų grindų
- Kompozitiniams sandarikliams
- Tinka žmonėms su negalia pritaikytoms patalpoms

#### Techniniai duomenys

Produkto medžiaga	Varicor
-------------------	---------

#### Savybės

- Atsparumo slydimui klasė C pagal EN 16165 (vaikščiojimas basomis)
- Didesni garso izoliacijos reikalavimai tenkinami naudojant Geberit montavimo rėmą
- Gamykliškai privirinta hidroizoliacinė membrana
- Hidroizoliacinė tarpinė įrengta visu perimetru, 10 cm plotis
- Paprasta valyti
- Atlaiko apkrovą iki 300 kg
- Pasipriešinimo slydimui klasė pagal NF: PN 24
- Atitinka reikalavimus pagal EN 14527, 1 klasę

#### Tiekiamas komplektas

- Apsauginė plėvelė

Gaminio Nr.	Spalva / paviršius	L [cm]	B [cm]	H [cm]	EUR/Vnt.
154.292.11.1	balta	90	75	4,5	830,67
154.262.11.1	balta	100	80	4,5	981,03
154.271.11.1	balta	100	90	4,5	981,03
154.264.11.1	balta	120	80	4,5	1093,42
154.273.11.1	balta	120	90	4,5	1093,42
154.282.11.1	balta	120	100	4,5	1093,42
154.266.11.1	balta	140	80	4,5	1185,40
154.275.11.1	balta	140	90	4,5	1185,40
154.284.11.1	balta	140	100	4,5	1185,40
154.267.11.1	balta	150	80	4,5	1226,25
154.268.11.1	balta	160	80	4,5	1318,52
154.277.11.1	balta	160	90	4,5	1318,52
154.286.11.1	balta	160	100	4,5	1318,52
154.269.11.1	balta	170	80	4,5	1471,84
154.278.11.1	balta	170	90	4,5	1471,84
154.293.11.1	balta	170	75	4,5	1471,84
154.279.11.1	balta	180	90	4,5	2606,38

#### Užsakyti papildomai

- Montavimo rėmas Geberit dušo paviršiams iš mineralinės medžiagos
- Dušo padėklo sifonas Geberit dušo paviršiams iš mineralinės medžiagos

#### Priedai

- Geberit montavimo rėmas Setaplano dušo paviršiui, iki 100 cm, keturioms kojoms → P. 530
- Geberit montavimo rėmas Setaplano dušo paviršiui, daugiau kaip 100 cm, šešioms kojoms → P. 530
- Geberit dušo padėklo sifonas su keturiomis kojomis, Setaplano dušo paviršiui, hidraulinio uždorio aukštis 30 mm → P. 535
- Geberit dušo padėklo sifonas su keturiomis kojomis, Setaplano dušo paviršiui, hidraulinio uždorio aukštis 50 mm → P. 534
- Geberit išleidimo jungtis su keturiomis kojomis, Setaplano dušo paviršiui, montavimui per perdangą → P. 536
- Geberit dušo padėklo sifonas su šešiomis kojomis, Setaplano dušo paviršiui, hidraulinio uždorio aukštis 30 mm → P. 537
- Geberit dušo padėklo sifonas su šešiomis kojomis, Setaplano dušo paviršiui, hidraulinio uždorio aukštis 50 mm → P. 536
- Geberit išleidimo jungtis su šešiomis kojomis Setaplano dušo paviršiui, montavimui per perdangą → P. 537

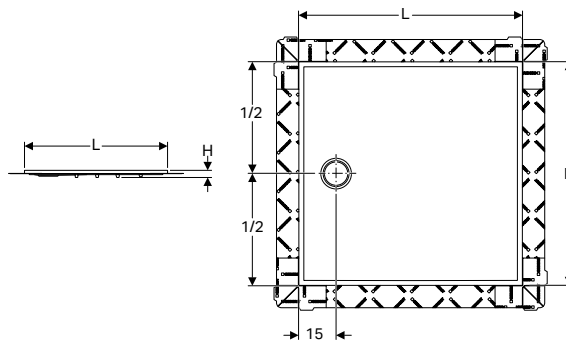

- Geberit dušo paviršiaus Setaplano ir Geberit montavimo rėmo dušo paviršiams Setaplano įrengimo instrukcijos pridedamos atitinkamiems dušo padėklo sifonams

**Geberit Setaplano dušo paviršius, 120 x 120 cm****Naudojimo tikslai**

- Tinka montuoti vidaus patalpose
- Tinka naudoti kaip su grindimis lygų dušo paviršių
- Surinkti vandenį į sifoną iš skirtingų dušo galvučių
- Grindų konstrukcijoms iki viršutinio įrengtų grindų sluoksnio 9,5–25 cm
- Tinka įmontuoti iki 2 cm aukščiau įrengtų grindų
- Kompozitiniams sandarikliams
- Tinka žmonėms su negalia pritaikytoms patalpoms

**Savybės**

- Atsparumo slydimui klasė C pagal EN 16165 (vaikščiojimas basomis)
- Didesni garso izoliacijos reikalavimai tenkinami naudojant Geberit montavimo rėmą
- Gamykliškai privirinta hidroizoliacinė membrana
- Hidroizoliacinė tarpinė įrengta visu perimetru, 10 cm plotis
- Paprasta valyti
- Atlaiko apkrovą iki 300 kg
- Pasipriešinimo slydimui klasė pagal NF: PN 24
- Atitinka reikalavimus pagal EN 14527, 1 klasę

**Techniniai duomenys**

Produkto medžiaga	Varicor
-------------------	---------

**Tiekiamas komplektas**

- Apsauginė plėvelė

Gaminio Nr.	Spalva / paviršius	L [cm]	B [cm]	H [cm]	EUR/Vnt.
154.290.11.1	balta	120	120	4,5	1185,40

**Užsakyti papildomai**

- Montavimo rėmas Geberit dušo paviršiams iš mineralinės medžiagos
- Dušo padėklo sifonas Geberit dušo paviršiams iš mineralinės medžiagos

**Priedai**

- Geberit montavimo rėmas Setaplano dušo paviršiui, 120 x 120 cm, aštuonioms kojoms → P. 531
- Geberit dušo padėklo sifonas su šešiomis kojomis, Setaplano dušo paviršiui, hidraulinio uždorio aukštis 30 mm → P. 537
- Geberit dušo padėklo sifonas su šešiomis kojomis, Setaplano dušo paviršiui, hidraulinio uždorio aukštis 50 mm → P. 536
- Geberit išleidimo jungtis su šešiomis kojomis Setaplano dušo paviršiui, montavimui per perdangą → P. 537



- Geberit dušo paviršiaus Setaplano ir Geberit montavimo rėmo dušo paviršiams Setaplano įrengimo instrukcijos pridedamos atitinkamiems dušo padėklo sifonams

## Geberit Setaplano dušo paviršius

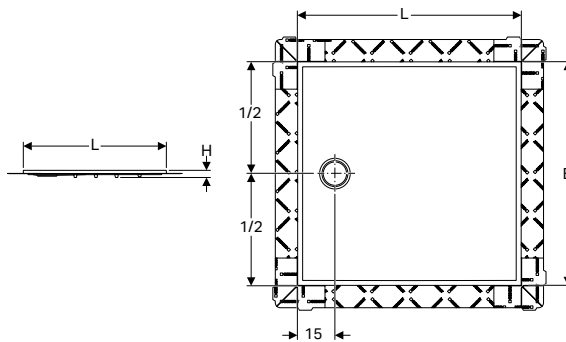

### Naudojimo tikslai

- Tinka montuoti vidaus patalpose
- Tinka naudoti kaip su grindimis lygų dušo paviršių
- Surinkti vandenį į sifoną iš skirtingų dušo galvučių
- Grindų konstrukcijoms iki viršutinio įrengtų grindų sluoksnio 6–25 cm
- Tinka įmontuoti iki 2 cm aukščiau įrengtų grindų
- Kompozitiniams sandarikliams
- Tinka žmonėms su negalia pritaikytoms patalpoms

### Techniniai duomenys

Produkto medžiaga	Varicor
-------------------	---------

### Savybės

- Atsparumo slydimui klasė C pagal EN 16165 (vaikščiojimas basomis)
- Didesni garso izoliacijos reikalavimai tenkinami naudojant Geberit montavimo rėmą
- Gamykliškai privirinta hidroizoliacinė membrana
- Hidroizoliacinė tarpinė įrengta visu perimetru, 10 cm plotis
- Paprasta valyti
- Atlaiko apkrovą iki 300 kg
- Pasipriešinimo slydimui klasė pagal NF: PN 24
- Atitinka reikalavimus pagal EN 14527, 1 klasę

### Tiekiamas komplektas

- Apsauginė plėvelė

Gaminio Nr.	Spalva / paviršius	L [cm]	B [cm]	H [cm]	EUR/Vnt.
154.260.11.1	balta	80	80	4,5	830,69
154.270.11.1	balta	90	90	4,5	830,68
154.280.11.1	balta	100	100	4,5	981,03

### Užsakyti papildomai

- Montavimo rėmas Geberit dušo paviršiams iš mineralinės medžiagos
- Dušo padėklo sifonas Geberit dušo paviršiams iš mineralinės medžiagos

### Priedai

- Geberit montavimo rėmas Setaplano dušo paviršiui, iki 100 cm, keturioms kojoms → P. 530
- Geberit dušo padėklo sifonas su keturiomis kojomis, Setaplano dušo paviršiui, hidraulinio uždorio aukštis 30 mm → P. 535
- Geberit dušo padėklo sifonas su keturiomis kojomis, Setaplano dušo paviršiui, hidraulinio uždorio aukštis 50 mm → P. 534
- Geberit išleidimo jungtis su keturiomis kojomis, Setaplano dušo paviršiui, montavimui per perdangą → P. 536





- Geberit dušo paviršiaus Setaplano ir Geberit montavimo rėmo dušo paviršiams Setaplano įrengimo instrukcijos pridedamos atitinkamiems dušo padėklo sifonams



## Dirbtinio akmens dušo paviršiai

Priedų apžvalga – Geberit atraminių kojelių rinkinys dušo padėklams iš polimerinio akmens

Grupė, Parengta: Sausis 2023

Aukštis 6–12 cm				
Aukštis 9–21 cm				
Geberit Olona kvadratinis dušo padėklas su hidroizoliacine membrana	550.900.00.1		80 x 80 cm	→ P. 528
	550.901.00.1		90 x 90 cm	→ P. 528
	550.902.00.1		100 x 100 cm	→ P. 528
	550.903.00.1		120 x 120 cm	→ P. 528
Geberit Olona stačiakampis dušo padėklas su hidroizoliacine membrana	550.905.00.1		90 x 75 cm	→ P. 529
	550.909.00.1		100 x 80 cm	→ P. 529
	550.910.00.1		100 x 90 cm	→ P. 529
	550.913.00.1		120 x 80 cm	→ P. 529
	550.914.00.1		120 x 90 cm	→ P. 529
	550.915.00.1		120 x 100 cm	→ P. 529
	550.918.00.1		140 x 80 cm	→ P. 529
	550.919.00.1		140 x 90 cm	→ P. 529
	550.920.00.1		140 x 100 cm	→ P. 529
	550.923.00.1		160 x 80 cm	→ P. 529
	550.924.00.1		160 x 90 cm	→ P. 529
	550.925.00.1		160 x 100 cm	→ P. 529
	550.927.00.1		170 x 75 cm	→ P. 529
	550.928.00.1		170 x 80 cm	→ P. 529
	550.929.00.1		170 x 90 cm	→ P. 529
550.940.00.1	180 x 90 cm	→ P. 529		

✓ Suderinama

Geberit atraminių kojelių ir skersinių rinkinys dušo padėklams iš polimerinio akmens, iki 140 cm				Geberit atraminių kojelių ir skersinių rinkinys dušo padėklams iš polimerinio akmens, nuo 140 cm			
554.955.00.1	554.958.00.1	554.961.00.1	554.964.00.1	554.956.00.1	554.959.00.1	554.962.00.1	
554.955.00.2	554.958.00.2	554.961.00.2	554.964.00.2	554.956.00.2	554.959.00.2	554.962.00.2	
→ P. 532	→ P. 532	→ P. 532	→ P. 532	→ P. 532	→ P. 532	→ P. 532	
	✓						
		✓					
		✓					
			✓				
✓							
	✓						
	✓						
		✓					
		✓					
	✓						
		✓					
		✓					
					✓		
						✓	
				✓		✓	
					✓		
						✓	
						✓	

## Duškai

Dušo padėklai  
Dirbtinio akmens dušo paviršiai

### Geberit Olona kvadratinis dušo padėklas su hidroizoliacine membrana

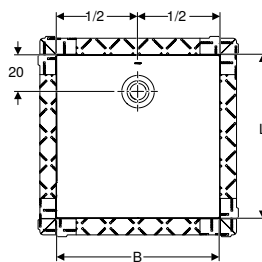
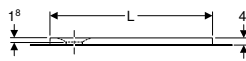

#### Naudojimo tikslai

- Tinka montuoti vidaus patalpose
- Tinka naudoti kaip su grindimis lygų dušo paviršių
- Surinkti vandenį į sifoną iš skirtingų dušo galvučių
- Dušo paviršiaus montavimui su kojėlėmis, kai iki viršutinės paruoštų grindų briaunos, 10–25 cm
- Montuojant didesniame aukštyje, iki 4 cm virš paruoštų grindų
- Tinka žmonėms su negalia pritaikytoms patalpoms
- Kompozitiniams sandarikliams

#### Savybės

- Kvadratinis
- Sifono skylė iš galo, centre
- Skylė sifonui  $\varnothing$  90 mm
- Gamykliškai privirinta hidroizoliacinė membrana
- Atsparumo slydimui klasė C pagal EN 16165 (vaikščiojimas basomis)
- Pasipriešinimo slydimui klasė pagal NF: PN 24
- Hidroizoliacinė tarpinė įrengta visu perimetru, 10 cm plotis
- Atitinka reikalavimus pagal EN 14527, 1 klasę

#### Techniniai duomenys

Produkto medžiaga	Polimerinis akmuo
-------------------	-------------------

#### Tiekiamas komplektas

- Sifono jungties dangtelis su filtro įdėklų

Gaminio Nr.	Spalva / paviršius	L [cm]	B [cm]	H [cm]	EUR/Vnt.
550.900.00.1	balta / matinis	80	80	4	608,76
550.901.00.1	balta / matinis	90	90	4	674,56
550.902.00.1	balta / matinis	100	100	4	806,18
550.903.00.1	balta / matinis	120	120	4	937,80

#### Užsakyti papildomai

- Geberit dušo padėklo sifonas d90, skirtas sifono dangteliui
- Potinkinio montavimo dalių rinkiniai

#### Priedai

- Geberit atraminių kojelių ir skersinių rinkinys dušo padėklams iš polimerinio akmens, iki 140 cm → P. 532
- Geberit kojelių rinkinys dušo padėklui, kurio ilgis ne didesnis kaip 140 cm → P. 533
- Geberit dušo padėklo sifonas d90, hidraulinio uždorio aukštis 30 mm, nuotakas iš PE
- Geberit dušo padėklo sifonas d90, hidraulinio uždorio aukštis 50 mm, nuotakas iš PE

## Geberit Olona stačiakampis dušo padėklas su hidroizoliacine membrana

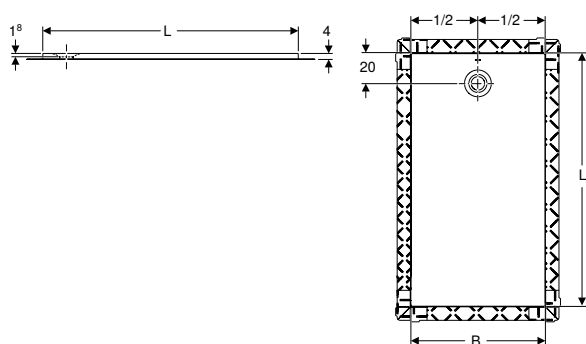

### Naudojimo tikslai

- Tinka montuoti vidaus patalpose
- Tinka naudoti kaip su grindimis lygų dušo paviršių
- Surinkti vandenį į sifoną iš skirtingų dušo galvučių
- Dušo paviršiaus montavimui su kojėlėmis, kai iki viršutinės paruoštų grindų briaunos, 10–25 cm
- Montuojant didesniame aukštyje, iki 4 cm virš paruoštų grindų
- Tinka žmonėms su negalia pritaikytoms patalpoms
- Kompozitiniams sandarikliams

### Savybės

- Stačiakampis (-ė)
- Skylė sifonui  $\varnothing$  90 mm
- Sifono skylė iš galo, centre
- Gamykliškai priverinta hidroizoliacinė membrana
- Atsparumo slydimui klasė C pagal EN 16165 (vaikščiojimas basomis)
- Pasipriešinimo slydimui klasė pagal NF: PN 24
- Hidroizoliacinė tarpinė įrengta visu perimetru, 10 cm plotis
- Atitinka reikalavimus pagal EN 14527, 1 klasę

### Techniniai duomenys

Produkto medžiaga	Polimerinis akmuo
-------------------	-------------------

### Tiekiamas komplektas

- Sifono jungties dangtelis su filtro įdėklu

Gaminio Nr.	Spalva / paviršius	L [cm]	B [cm]	H [cm]	EUR/Vnt.
550.905.00.1	balta / matinis	90	75	4	635,09
550.909.00.1	balta / matinis	100	80	4	674,56
550.910.00.1	balta / matinis	100	90	4	707,49
550.913.00.1	balta / matinis	120	80	4	740,38
550.914.00.1	balta / matinis	120	90	4	773,29
550.915.00.1	balta / matinis	120	100	4	872,00
550.918.00.1	balta / matinis	140	80	4	888,45
550.919.00.1	balta / matinis	140	90	4	921,34
550.920.00.1	balta / matinis	140	100	4	970,72
550.923.00.1	balta / matinis	160	80	4	987,15
550.924.00.1	balta / matinis	160	90	4	1020,06
550.925.00.1	balta / matinis	160	100	4	1069,43
550.927.00.1	balta / matinis	170	75	4	1029,94
550.928.00.1	balta / matinis	170	80	4	1036,53
550.929.00.1	balta / matinis	170	90	4	1069,43
550.940.00.1	balta / matinis	180	90	4	1102,34

### Užsakyti papildomai

- Geberit dušo padėklo sifonas d90, skirtas sifono dangteliui
- Potinkinio montavimo dalių rinkiniai

### Priedai

- Geberit atraminių kojelių ir skersinių rinkinys dušo padėklams iš polimerinio akmens, nuo 140 cm → P. 532
- Geberit atraminių kojelių ir skersinių rinkinys dušo padėklams iš polimerinio akmens, iki 140 cm → P. 532
- Geberit kojelių rinkinys dušo padėklui, kurio ilgis ne didesnis kaip 140 cm → P. 533
- Geberit kojelių rinkinys dušo padėklui, kurio ilgis didesnis kaip 160 cm → P. 533
- Geberit dušo padėklo sifonas d90, hidraulinio uždorio aukštis 30 mm, nuotakas iš PE
- Geberit dušo padėklo sifonas d90, hidraulinio uždorio aukštis 50 mm, nuotakas iš PE



## Montavimo elementai

### Geberit montavimo rėmas Setaplano dušo paviršiui, iki 100 cm, keturioms kojoms

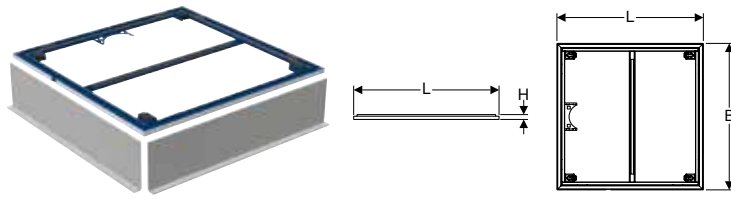

#### Naudojimo tikslai

- Setaplano dušo paviršiams montuoti vidaus patalpose
- Grindų konstrukcijoms iki viršutinio įrengtų grindų sluoksnio 6–25 cm
- Tinka montuoti prieš įrengiant išlyginamąjį grindų sluoksnį arba paskui

#### Savybės

- Iš naksto sumontuota garso izoliacija
- Iš anksto sumontuotas kojų tvirtinimo laikiklis
- Iš anksto sumontuotas sifono fiksavimo laikiklis
- Aukštis reguliuojamas iš viršaus

#### Techniniai duomenys

Produkto medžiaga | Plienas, dažytas miltelinu būdu

#### Tiekiamas komplektas

- 2 surenkamosios klojinių plokštės

Gaminio Nr.	L [cm]	B [cm]	H [cm]	EUR/Vnt.
154.460.00.1	80	80	3	346,13
154.470.00.1	90	90	3	346,16
154.492.00.1	90	75	3	346,13
154.462.00.1	100	80	3	395,52
154.471.00.1	100	90	3	395,52
154.480.00.1	100	100	3	395,52

#### Užsakyti papildomai

- Setaplano dušo paviršius
- Geberit dušo padėklo sifonas su keturiomis kojomis, Setaplano dušo paviršiui, hidraulinio uždorio aukštis 30 mm → P. 535
- Geberit dušo padėklo sifonas su keturiomis kojomis, Setaplano dušo paviršiui, hidraulinio uždorio aukštis 50 mm → P. 534
- Geberit išleidimo jungtis su keturiomis kojomis, Setaplano dušo paviršiui, montavimui per perdangą → P. 536

#### Priedai

- Geberit kojų ilgiklių rinkinys montavimo rėmui, skirtam Setaplano dušo paviršiui → P. 532



- Šiam montavimo rėmui reikia užsakyti potinkinio montavimo dalių rinkinį su 4 atraminėmis kojelėmis
- Geberit dušo paviršiaus Setaplano ir Geberit montavimo rėmo dušo paviršiams Setaplano įrengimo instrukcijos pridamos atitinkamiems dušo padėklo sifonams

### Geberit montavimo rėmas Setaplano dušo paviršiui, daugiau kaip 100 cm, šešioms kojoms

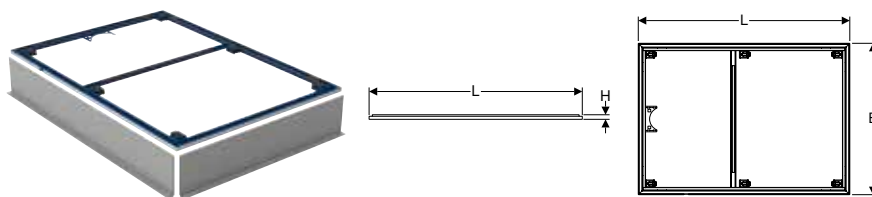

#### Naudojimo tikslai

- Setaplano dušo paviršiams montuoti vidaus patalpose
- Grindų konstrukcijoms iki viršutinio įrengtų grindų sluoksnio 6–25 cm
- Tinka montuoti prieš įrengiant išlyginamąjį grindų sluoksnį arba paskui

#### Savybės

- Iš naksto sumontuota garso izoliacija
- Iš anksto sumontuotas kojų tvirtinimo laikiklis
- Iš anksto sumontuotas sifono fiksavimo laikiklis
- Aukštis reguliuojamas iš viršaus

#### Techniniai duomenys

Produkto medžiaga | Plienas, dažytas miltelinu būdu

#### Tiekiamas komplektas

- 2 surenkamosios klojinių plokštės

Gaminio Nr.	L [cm]	B [cm]	H [cm]	EUR/Vnt.
154.464.00.1	120	80	3	440,86
154.473.00.1	120	90	3	440,86
154.482.00.1	120	100	3	440,86
154.466.00.1	140	80	3	477,96
154.475.00.1	140	90	3	477,96
154.484.00.1	140	100	3	477,96
154.467.00.1	150	80	3	510,98
154.468.00.1	160	80	3	550,84

Gaminio Nr.	L [cm]	B [cm]	H [cm]	EUR/Vnt.
154.477.00.1	160	90	3	550,84
154.486.00.1	160	100	3	550,84
154.469.00.1	170	80	3	593,77
154.478.00.1	170	90	3	593,77
154.493.00.1	170	75	3	593,77
154.479.00.1	180	90	3	643,94

#### Užsakyti papildomai

- Setaplano dušo paviršius
- Geberit dušo padėklo sifonas su šešiomis kojomis, Setaplano dušo paviršiui, hidraulinio uždorio aukštis 30 mm → P. 537
- Geberit dušo padėklo sifonas su šešiomis kojomis, Setaplano dušo paviršiui, hidraulinio uždorio aukštis 50 mm → P. 536
- Geberit išleidimo jungtis su šešiomis kojomis Setaplano dušo paviršiui, montavimui per perdangą → P. 537

#### Priedai

- Geberit kojų ilgiklių rinkinys montavimo rėmui, skirtam Setaplano dušo paviršiui → P. 532



- Šiam montavimo rėmui reikia užsakyti potinkinio montavimo dalių rinkinį su 6 atraminėmis kojėlėmis
- Geberit dušo paviršiaus Setaplano ir Geberit montavimo rėmo dušo paviršiams Setaplano įrengimo instrukcijos pridedamos atitinkamiems dušo padėklo sifonams

## Geberit montavimo rėmas Setaplano dušo paviršiui, 120 x 120 cm, aštuonioms kojoms

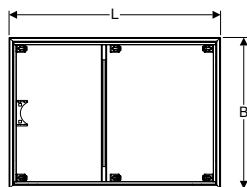
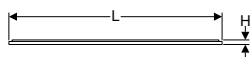

#### Naudojimo tikslai

- Setaplano dušo paviršiams montuoti vidaus patalpose
- Grindų konstrukcijoms iki viršutinio įrengtų grindų sluoksnio 9,5–25 cm
- Tinka montuoti prieš įrengiant išlyginamąjį grindų sluoksnį arba paskui

#### Techniniai duomenys

Produkto medžiaga	Plienas, dažytas miltelinio būdu
-------------------	----------------------------------

#### Savybės

- Iš naksto sumontuota garso izoliacija
- Iš anksto sumontuotas kojų tvirtinimo laikiklis
- Iš anksto sumontuotas sifono fiksavimo laikiklis
- Aukštis reguliuojamas iš viršaus

#### Tiekiamas komplektas

- 2 surenkamosios klojinių plokštės
- 2 kojos

Gaminio Nr.	L [cm]	B [cm]	H [cm]	EUR/Vnt.
154.490.00.1	120	120	3	477,96

#### Užsakyti papildomai

- Setaplano dušo paviršius
- Geberit dušo padėklo sifonas su šešiomis kojomis, Setaplano dušo paviršiui, hidraulinio uždorio aukštis 30 mm → P. 537
- Geberit dušo padėklo sifonas su šešiomis kojomis, Setaplano dušo paviršiui, hidraulinio uždorio aukštis 50 mm → P. 536
- Geberit išleidimo jungtis su šešiomis kojomis Setaplano dušo paviršiui, montavimui per perdangą → P. 537

#### Priedai

- Geberit kojų ilgiklių rinkinys montavimo rėmui, skirtam Setaplano dušo paviršiui → P. 532



- Tiekimo komplekte esančioms 2 kojoms papildomai reikia užsakyti montavimo dalių rinkinį su 6 kojomis
- Geberit dušo paviršiaus Setaplano ir Geberit montavimo rėmo dušo paviršiams Setaplano įrengimo instrukcijos pridedamos atitinkamiems dušo padėklo sifonams

## Geberit kojų ilgiklių rinkinys montavimo rėmui, skirtam Setaplano dušo paviršiui

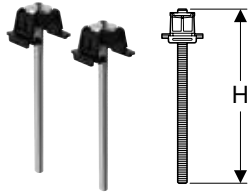

### Naudojimo tikslai

- Geberit montavimo rėmų Setaplano dušo paviršiams kojoms pailginti
- Grindų konstrukcijoms iki viršutinio įrengtų grindų sluoksnio 16,5–25 cm
- Geberit montavimo rėmams Setaplano dušo paviršiams su 4 arba 6 kojomis

### Tiekiamas komplektas

- Komplektas iš 2 vnt.

Gaminio Nr.	H [cm]	EUR/Vnt.
154.036.00.1	18,5	25,97

## Geberit atraminių kojų ir skersinių rinkinys dušo padėklams iš polimerinio akmens, iki 140 cm

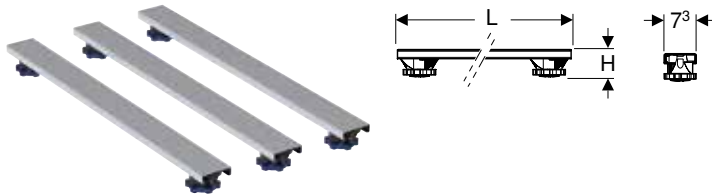

### Naudojimo tikslai

- Dušo padėklams montuoti ir jų aukščiui nustatyti
- Skirta Olona dušo padėklui
- Skirta Sestra dušo padėklui
- Skirta Melua dušo padėklui

### Tiekiamas komplektas

- Kojos
- Skersiniai
- Tvirtinimai

### Savybės

- Reguliuojamos atraminės kojelės
- Aukštis reguliuojamas be įrankių

Gaminio Nr.	L [cm]	B [cm]	H [cm]	EUR/Vnt.
554.955.00.1	62,5	7,3	6,2–12	105,29
554.955.00.2	62,5	7,3	9,2–21	105,29
554.958.00.1	70	7,3	6,2–12	110,25
554.958.00.2	70	7,3	9,2–21	110,25
554.961.00.1	80	7,3	6,2–12	116,82
554.961.00.2	80	7,3	9,2–21	116,82
554.964.00.1	110	7,3	6,2–12	136,56
554.964.00.2	110	7,3	9,2–21	136,56

## Geberit atraminių kojų ir skersinių rinkinys dušo padėklams iš polimerinio akmens, nuo 140 cm

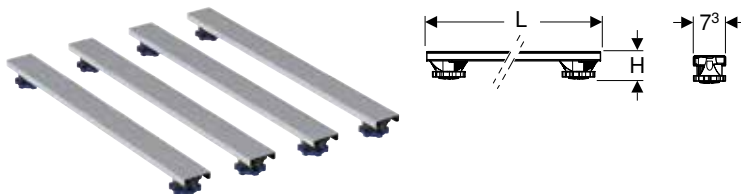

### Naudojimo tikslai

- Dušo padėklams montuoti ir jų aukščiui nustatyti
- Skirta Olona dušo padėklui
- Skirta Sestra dušo padėklui
- Skirta Melua dušo padėklui

### Tiekiamas komplektas

- Kojos
- Skersiniai
- Tvirtinimai

### Savybės

- Reguliuojamos atraminės kojelės
- Aukštis reguliuojamas be įrankių

Gaminio Nr.	L [cm]	B [cm]	H [cm]	EUR/Vnt.
554.956.00.1	62,5	7,3	6,2-12	126,67
554.956.00.2	62,5	7,3	9,2-21	126,67
554.959.00.1	70	7,3	6,2-12	131,62
554.959.00.2	70	7,3	9,2-21	131,62
554.962.00.1	80	7,3	6,2-12	138,20
554.962.00.2	80	7,3	9,2-21	138,20

## Geberit kojelių rinkinys dušo padėklui, kurio ilgis ne didesnis kaip 140 cm



### Naudojimo tikslai

- Dušo padėklams montuoti ir jų aukščiui nustatyti
- Geberit dirbtinio akmens dušo padėklams ir sanitarinei keramikai, kurių ilgis iki 140 cm

### Tiekiamas komplektas

- Rinkinyje 9 vnt.

### Savybės

- Reguliuojamos atraminės kojelės
- Aukštis reguliuojamas be įrankių

Gaminio Nr.	H [cm]	EUR/Vnt.
554.952.00.1	6-12	75,69
554.953.00.1	9-21	75,69

## Geberit kojelių rinkinys dušo padėklui, kurio ilgis didesnis kaip 160 cm



### Naudojimo tikslai

- Dušo padėklams montuoti ir jų aukščiui nustatyti
- Geberit dirbtinio akmens dušo padėklams ir sanitarinei keramikai, kurių ilgis 160 cm arba didesnis

### Tiekiamas komplektas

- Komplektas iš 12 vnt.

### Savybės

- Reguliuojamos atraminės kojelės
- Aukštis reguliuojamas be įrankių

Gaminio Nr.	H [cm]	EUR/Vnt.
554.952.00.2	6-12	88,86
554.953.00.2	9-21	88,86

## Dušai

Dušo padėklai

Dušo padėklų sifonai

### Geberit atraminių kojelių ir skersinių rinkinys dušo padėklui iš sanitarinio akrilo

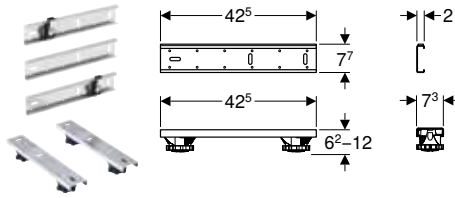

#### Naudojimo tikslai

- Dušo padėklams iš akrilo padėti, nustatyti aukštį ir pritvirtinti

#### Savybės

- Reguliuojamos atraminės kojelės
- Aukštis reguliuojamas be įrankių

#### Tiekiamas komplektas

- 4 atraminės kojelės, reguliuojamo aukščio
- 2 skersinės sijos
- 3 skersinės sijos kūnu sklindančiam garsui izoliuoti
- 2 sieniniai laikikliai
- Tvirtinimai

Gaminio Nr.	L [cm]	B [cm]	H [cm]	EUR/Vnt.
550.950.00.1	42,5	7,3	6,2–12	117,80

## Dušo padėklų sifonai

### Geberit dušo padėklo sifonas su keturiomis kojomis, Setaplano dušo paviršiui, hidraulinio uždorio aukštis 50 mm

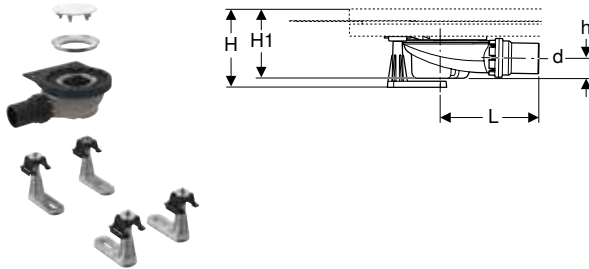

#### Naudojimo tikslai

- Tinka montuoti vidaus patalpose
- Setaplano dušo paviršių drenažui
- Grindų konstrukcijoms iki viršutinio įrengtų grindų sluoksnio 11,5–16,5 cm
- Tinka tvirtinti prie Geberit montavimo rėmo Setaplano dušo paviršiams

#### Savybės

- Kokybė tikrinta pagal EN 274-3
- Galima išmontuoti sifono vidinį indėklą
- Paprasta valyti

#### Tiekiamas komplektas

- Dušo padėklo sifonas,  $\varnothing$  90 mm
- Nešvarumų gaudyklė
- Montavimo dalių rinkinys Setaplano dušo paviršiui su sifono jungties dangteliu iš mineralinės medžiagos
- Jungtis iš PE-HD
- Fiksavimo laikiklis montavimo rėmui
- Kojos montavimo rėmui
- Tvirtinimai

#### Techniniai duomenys

Pralaidumas	0,65 l/s
Hidraulinio uždorio aukštis	50 mm

Gaminio Nr.	d, $\varnothing$ [mm]	L [cm]	H [cm]	H1 [cm]	h [cm]	EUR/Vnt.
154.010.00.1	50	16,3	11,5–16,5	11,5	3,3	207,68
154.011.00.1	56	16,3	11,5–16,5	11,5	3,3	227,50

#### Užsakyti papildomai

- Geberit Setaplano dušo paviršius → P. 522
- Montavimo rėmas Setaplano dušo paviršiui



- Kai grindų konstrukcijos aukštis iki viršutinio įrengtų grindų sluoksnio yra didesnis nei 16,5 cm, reikia naudoti papildomus kojų ilginimo rinkinius

## Geberit dušo padėklo sifonas su keturiomis kojomis, Setaplano dušo paviršiui, hidraulinio uždorio aukštis 30 mm

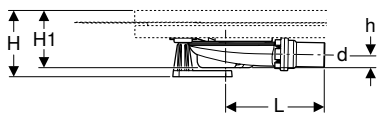

### Naudojimo tikslai

- Tinka montuoti vidaus patalpose
- Setaplano dušo paviršių drenažui
- Grindų konstrukcijoms iki viršutinio įrengtų grindų sluoksnio 9,5–11,5 cm
- Tinka tvirtinti prie Geberit montavimo rėmo Setaplano dušo paviršiams

### Techniniai duomenys

Pralaidumas	0,5 l/s
Hidraulinio uždorio aukštis	30 mm

### Savybės

- Nukrypstant nuo reikalavimų iš EN 274, hidraulinio uždorio aukštis yra tik 30 mm
- Galima išmontuoti sifono vidinį indėklą
- Paprasta valyti

### Tiekiamas komplektas

- Dušo padėklo sifonas,  $\varnothing$  90 mm
- Nešvarumų gaudyklė
- Montavimo dalių rinkinys Setaplano dušo paviršiui su sifono jungties dangteliu iš mineralinės medžiagos
- Jungtis iš PE-HD,  $\varnothing$  40 mm
- Fiksavimo laikiklis montavimo rėmui
- Kojos montavimo rėmui
- Tvirtinimai

Gaminio Nr.	d, $\varnothing$ [mm]	L [cm]	H [cm]	H1 [cm]	h [cm]	EUR/Vnt.
154.020.00.1	40	16,3	9,5–11,5	9,5	2,1	207,68

### Užsakyti papildomai

- Geberit Setaplano dušo paviršius → P. 522
- Montavimo rėmas Setaplano dušo paviršiui

## Geberit išleidimo jungtis su keturiomis kojomis, Setaplano dušo paviršiui, montavimui per perdangą

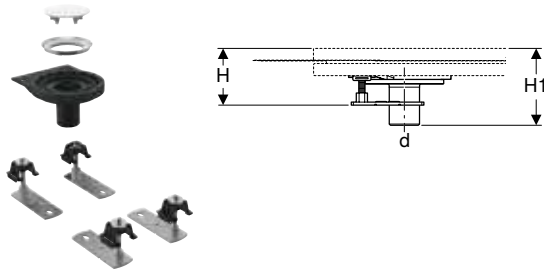

### Naudojimo tikslai

- Tinka montuoti vidaus patalpose
- Setaplano dušo paviršių drenažui
- Grindų konstrukcijoms iki viršutinio įrengtų grindų sluoksnio 6–9,5 cm
- Tinka tvirtinti prie Geberit montavimo rėmo Setaplano dušo paviršiams
- Netinka montuoti, kai keliami priešgaisrinės saugos reikalavimai

### Tiekiamas komplektas

- Nešvarumų gaudyklė
- Montavimo dalių rinkinys Setaplano dušo paviršiui su sifono jungties dangteliu iš mineralinės medžiagos
- Jungtis iš PE-HD,  $\varnothing$  50 mm
- Fiksavimo laikiklis montavimo rėmui
- Kojos montavimo rėmui
- Tvirtinimai

### Savybės

- Paprasta valyti

Gaminio Nr.	DN	d, $\varnothing$ [mm]	H [cm]	H1 [cm]	EUR/Vnt.
154.030.00.1	50	50	6–9,5	12,5	171,47

### Užsakyti papildomai

- Geberit Setaplano dušo paviršius → P. 522
- Montavimo rėmas Setaplano dušo paviršiui
- Sifonas



- Grindų konstrukcijai > 9,5 cm, atramines kojeles pailginti srieginiu strypu M10

## Geberit dušo padėklo sifonas su šešiomis kojomis, Setaplano dušo paviršiui, hidraulinio uždorio aukštis 50 mm

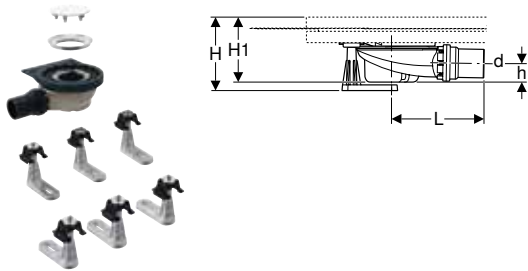

### Naudojimo tikslai

- Tinka montuoti vidaus patalpose
- Setaplano dušo paviršių drenažui
- Grindų konstrukcijoms iki viršutinio įrengtų grindų sluoksnio 11,5–16,5 cm
- Tinka tvirtinti prie Geberit montavimo rėmo Setaplano dušo paviršiams

### Savybės

- Kokybė tikrinta pagal EN 274-3
- Galima išmontuoti sifono vidinį indėklą
- Paprasta valyti

### Tiekiamas komplektas

- Dušo padėklo sifonas,  $\varnothing$  90 mm
- Nešvarumų gaudyklė
- Montavimo dalių rinkinys Setaplano dušo paviršiui su sifono jungties dangteliu iš mineralinės medžiagos
- Jungtis iš PE-HD
- Fiksavimo laikiklis montavimo rėmui
- Kojos montavimo rėmui
- Tvirtinimai

### Techniniai duomenys

Pralaidumas	0,65 l/s
Hidraulinio uždorio aukštis	50 mm

Gaminio Nr.	d, $\varnothing$ [mm]	L [cm]	H [cm]	H1 [cm]	h [cm]	EUR/Vnt.
154.013.00.1	50	16,3	11,5–16,5	11,5	3,3	240,62
154.014.00.1	56	16,3	11,5–16,5	11,5	3,3	260,45

### Užsakyti papildomai

- Setaplano dušo paviršius
- Montavimo rėmas Setaplano dušo paviršiui

## Geberit dušo padėklo sifonas su šešiomis kojomis, Setaplano dušo paviršiui, hidraulinio uždorio aukštis 30 mm

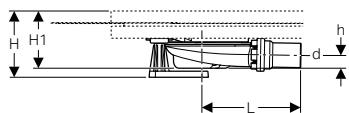

### Naudojimo tikslai

- Tinka montuoti vidaus patalpose
- Setaplano dušo paviršių drenažui
- Grindų konstrukcijoms iki viršutinio įrengtų grindų sluoksnio 9,5–11,5 cm
- Tinka tvirtinti prie Geberit montavimo rėmo Setaplano dušo paviršiams

### Techniniai duomenys

Pralaidumas	0,5 l/s
Hidraulinio uždorio aukštis	30 mm

### Savybės

- Nukrypstant nuo reikalavimų iš EN 274, hidraulinio uždorio aukštis yra tik 30 mm
- Galima išmontuoti sifono vidinį indėklą
- Paprasta valyti

### Tiekiamas komplektas

- Dušo padėklo sifonas,  $\varnothing$  90 mm
- Nešvarumų gaudyklė
- Montavimo dalių rinkinys Setaplano dušo paviršiui su sifono jungties dangteliu iš mineralinės medžiagos
- Jungtis iš PE-HD,  $\varnothing$  40 mm
- Fiksavimo laikiklis montavimo rėmui
- Kojos montavimo rėmui
- Tvirtinimai

Gaminio Nr.	d, $\varnothing$ [mm]	L [cm]	H [cm]	H1 [cm]	h [cm]	EUR/Vnt.
154.021.00.1	40	16,3	9,5–11,5	9,5	2,1	240,62

### Užsakyti papildomai

- Setaplano dušo paviršius
- Montavimo rėmas Setaplano dušo paviršiui

## Geberit išleidimo jungtis su šešiomis kojomis Setaplano dušo paviršiui, montavimui per perdangą

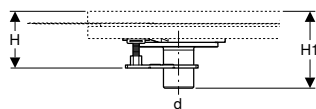

### Naudojimo tikslai

- Tinka montuoti vidaus patalpose
- Setaplano dušo paviršių drenažui
- Grindų konstrukcijoms iki viršutinio įrengtų grindų sluoksnio 6–9,5 cm
- Tinka tvirtinti prie Geberit montavimo rėmo Setaplano dušo paviršiams
- Netinka montuoti, kai keliami priešgaisrinės saugos reikalavimai

### Tiekiamas komplektas

- Nešvarumų gaudyklė
- Montavimo dalių rinkinys Setaplano dušo paviršiui su sifono jungties dangteliu iš mineralinės medžiagos
- Jungtis iš PE-HD,  $\varnothing$  50 mm
- Fiksavimo laikiklis montavimo rėmui
- Kojos montavimo rėmui
- Tvirtinimai

### Savybės

- Paprasta valyti

Gaminio Nr.	DN	d, $\varnothing$ [mm]	H [cm]	H1 [cm]	EUR/Vnt.
154.031.00.1	50	50	6–9,5	12,5	204,39

### Užsakyti papildomai

- Setaplano dušo paviršius
- Montavimo rėmas Setaplano dušo paviršiui
- Sifonas



- Grindų konstrukcijai > 9,5 cm, atramines kojeles pailginti srieginiu strypu M10



## Geberit dušo padėklo sifonas Setaplano dušo paviršiui Setaplano, hidraulinio uždorio aukštis 50 mm

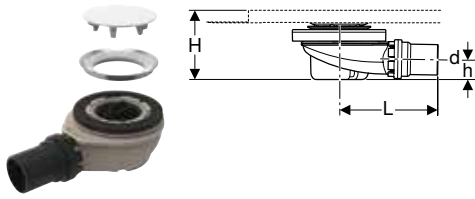

### Naudojimo tikslai

- Tinka montuoti vidaus patalpose
- Setaplano dušo paviršių drenažui
- Setaplano dušo paviršiams montuoti be montavimo rėmo

### Techniniai duomenys

Pralaidumas	0,65 l/s
Hidraulinio uždorio aukštis	50 mm

### Savybės

- Kokybė tikrinta pagal EN 274-3
- Galima išmontuoti nuotekų vamzdį
- Galima išmontuoti sifono vidinį indėklą
- Paprasta valyti

### Tiekiamas komplektas

- Nešvarumų gaudyklė
- Montavimo dalių rinkinys Setaplano dušo paviršiui su sifono jungties dangteliu iš mineralinės medžiagos
- Jungtis iš PE-HD

Gaminio Nr.	d, $\emptyset$ [mm]	L [cm]	H [cm]	h [cm]	EUR/Vnt.
154.016.00.1	50	16,3	9,5	3,3	155,47

### Užsakyti papildomai

- Geberit Setaplano dušo paviršius → P. 522

## Geberit dušo padėklo sifonas Setaplano dušo paviršiui, hidraulinio uždorio aukštis 30 mm

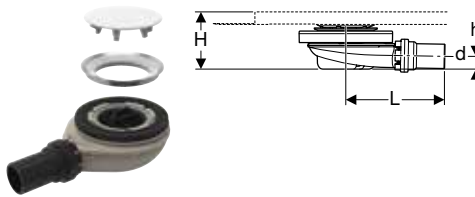

### Naudojimo tikslai

- Tinka montuoti vidaus patalpose
- Setaplano dušo paviršių drenažui
- Setaplano dušo paviršiams montuoti be montavimo rėmo

### Techniniai duomenys

Pralaidumas	0,5 l/s
Hidraulinio uždorio aukštis	30 mm

### Savybės

- Nukrypstant nuo reikalavimų iš EN 274, hidraulinio uždorio aukštis yra tik 30 mm
- Galima išmontuoti nuotekų vamzdį
- Galima išmontuoti sifono vidinį indėklą
- Paprasta valyti

### Tiekiamas komplektas

- Nešvarumų gaudyklė
- Montavimo dalių rinkinys Setaplano dušo paviršiui su sifono jungties dangteliu iš mineralinės medžiagos
- Jungtis iš PE-HD

Gaminio Nr.	Tiesioji jungtis	d, $\emptyset$ [mm]	L [cm]	H [cm]	h [cm]	EUR/Vnt.
154.022.00.1	PE-HD	40	16,3	7,5	2,2	155,47

### Užsakyti papildomai

- Geberit Setaplano dušo paviršius → P. 522

## Geberit išleidimo jungtis Setaplano dušo paviršiui, montavimui per perdangą

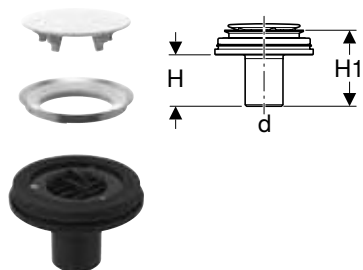

### Naudojimo tikslai

- Tinka montuoti vidaus patalpose
- Setaplano dušo paviršių drenažui
- Setaplano dušo paviršiams montuoti be montavimo rėmo
- Netinka montuoti, kai keliami priešgaisrinės saugos reikalavimai

### Tiekiamas komplektas

- Nešvarumų gaudyklė
- Montavimo dalių rinkinys Setaplano dušo paviršiui su sifono jungties dangteliu iš mineralinės medžiagos
- Nuotekų vamzdis iš PE-HD,  $\varnothing$  50 mm

### Savybės

- Paprasta valyti

Gaminio Nr.	DN	d, $\varnothing$ [mm]	H [cm]	H1 [cm]	EUR/Vnt.
154.032.00.1	50	50	6,5	9,5	136,07

### Užsakyti papildomai

- Geberit Setaplano dušo paviršius → P. 522
- Sifonas

# Stiklinių dušo durų konstrukcija

## Stacionarios dušo sienelės, skirtos beslenksčiam dušui

### Naujiena

#### Geberit GEO pusapvalė dušo kabina

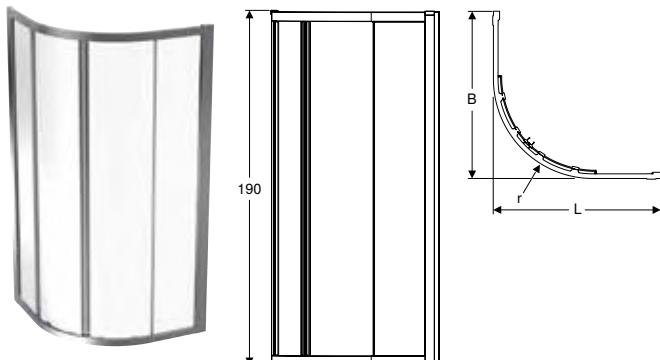

#### Naudojimo tikslai

- Privatiems vonios kambariams ir viešbučiams
- Tinka montuoti kampe

#### Techniniai duomenys

Produkto medžiaga	Aliuminis
-------------------	-----------

#### Savybės

- Su rému
- Grūdintas apsauginis stiklas su nano sluoksniu
- Kampinis pusapvalis
- Stumdomųjų durų atidarymas

#### Tiekiamas komplektas

- Dušo sienelė

Gaminio Nr.	Spalva / paviršius	L [cm]	B [cm]	Iėjimo plotis [cm]	H [cm]	Stiklo storis [mm]	r [cm]	EUR/Vnt.
560.111.00.2	sidabro spalva / stiklas skaidrus	77,5–80	77,5–80	41	190	6	55	480,39
560.121.00.2	sidabro spalva / stiklas skaidrus	87,5–90	87,5–90	56,2	190	6	55	494,91

Tiekama nuo Sausis 2023



- Gaminio Nr. pakaitalas 560.110.00.3, 560.121.00.3

### Naujiena

#### Geberit stacionari dušo sienelė GEO durims

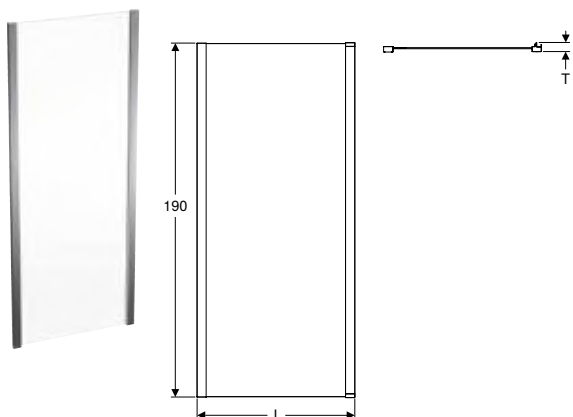

#### Naudojimo tikslai

- Privatiems vonios kambariams ir viešbučiams
- Tinka montuoti su vienomis durelėmis

#### Techniniai duomenys

Produkto medžiaga	Aliuminis
-------------------	-----------

#### Savybės

- Su rému
- Grūdintas apsauginis stiklas su nano sluoksniu
- Plokštė pasukamas 180°
- Tiesus

Gaminio Nr.	Spalva / paviršius	L [cm]	H [cm]	T [cm]	Stiklo storis [mm]	EUR/Vnt.
560.107.00.2	sidabro spalva / stiklas skaidrus	71–76	190	7,6	6	183,49
560.117.00.2	sidabro spalva / stiklas skaidrus	75–80	190	8	6	186,35
560.127.00.2	sidabro spalva / stiklas skaidrus	85–90	190	9	6	192,18

Tiekama nuo Sausis 2023

Galima derinti su

- Geberit prailginimo profilis GEO durims → P. 546



- Gaminio Nr. pakaitalas 560.117.00.3, 560.127.00.3

## Naujiena

### Geberit GEO kvadratinė dušo kabina

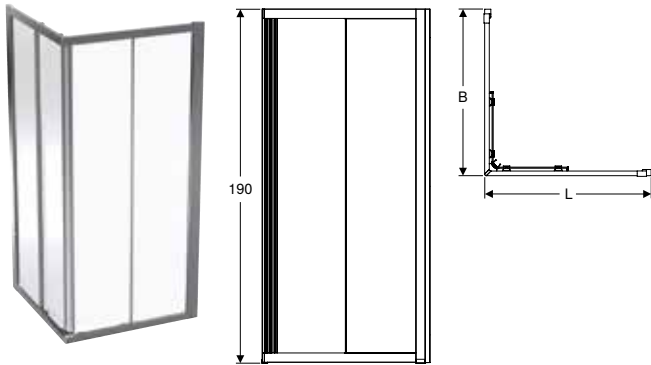

#### Naudojimo tikslai

- Privatiems vonios kambariams ir viešbučiams
- Tinka montuoti kampe

#### Techniniai duomenys

Produkto medžiaga	Aliuminis
-------------------	-----------

#### Savybės

- Su rėmu
- Grūdintas apsauginis stiklas su nano sluoksniu
- Kvadratinis
- Stumdomųjų durų atidarymas

#### Tiekiamas komplektas

- Dušo sienelė

Gaminio Nr.	Spalva / paviršius	L [cm]	B [cm]	Įėjimo plotis [cm]	H [cm]	Stiklo storis [mm]	EUR/Vnt.
560.112.00.2	sidabro spalva / stiklas skaidrus	77,5–80	77,5–80	43,1	190	6	509,44
560.122.00.2	sidabro spalva / stiklas skaidrus	87,5–90	87,5–90	50,2	190	6	524,06

Tiekama nuo Sausis 2023



- Gaminio Nr. pakaitalas 560.112.00.3, 560.122.00.3

Naujiena

Geberit GEO beslenksčio dušo sienelė

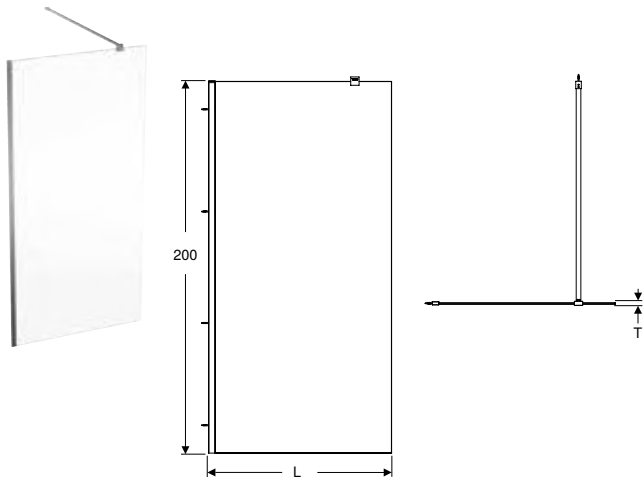

Naudojimo tikslai

- Privatiems vonios kambariams ir viešbučiams
- Tinka montuoti kaip beslenkstį dušą

Savybės

- Berėmis dizainas
- Grūdintas apsauginis stiklas su nano sluoksniu
- Plokštė pasukamas 180°
- Tiesus

Tiekiamas komplektas

- Beslenksčio dušo sienelė
- Stabilizuojantis laikiklis

Gaminio Nr.	Spalva / paviršius	L [cm]	H [cm]	T [cm]	Stiklo storis [mm]	EUR/Vnt.
560.119.00.2	sidabro spalva / stiklas skaidrus	78,5–80	200	8	8	422,20
560.129.00.2	sidabro spalva / stiklas skaidrus	88,5–90	200	9	8	430,89
560.139.00.2	sidabro spalva / stiklas skaidrus	98,5–100	200	10	8	436,72
560.149.00.2	sidabro spalva / stiklas skaidrus	108,5–110	200	11	8	448,38
560.159.00.2	sidabro spalva / stiklas skaidrus	118,5–120	200	12	8	459,93
560.169.00.2	sidabro spalva / stiklas skaidrus	138,5–140	200	14	8	471,59

Tiekama nuo Sausis 2023

Galima derinti su

- Geberit prailginimo profilis GEO durims → P. 546



- Gaminio Nr. pakaitalas 560.119.00.3, 560.129.00.3, 560.139.00.3, 560.149.00.3, 560.159.00.3, 560.169.00.3

## Vonios sienelės

### Naujiena

#### Geberit GEO vonios sienelė

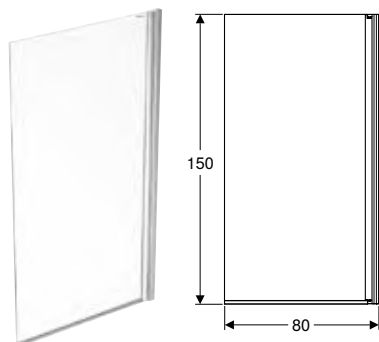

#### Naudojimo tikslai

- Privatiems vonios kambariams ir viešbučiams

#### Techniniai duomenys

Produkto medžiaga	Aliuminis
-------------------	-----------

#### Savybės

- Su daliniu rėmu
- Varstomos durys
- Grūdintas apsauginis stiklas

#### Tiekiamas komplektas

- Vonios sienelė

Gaminio Nr.	Spalva / paviršius	L [cm]	H [cm]	EUR/Vnt.
560.118.00.2	stiklas skaidrus	80	150	174,69

Tiekama nuo Sausis 2023

#### Galima derinti su

- Geberit prailginimo profilis GEO durims → P. 546



- Gaminio Nr. pakaitalas 560.118.00.3

## Durys

### Naujiena

### Geberit GEO stumdomosios durys

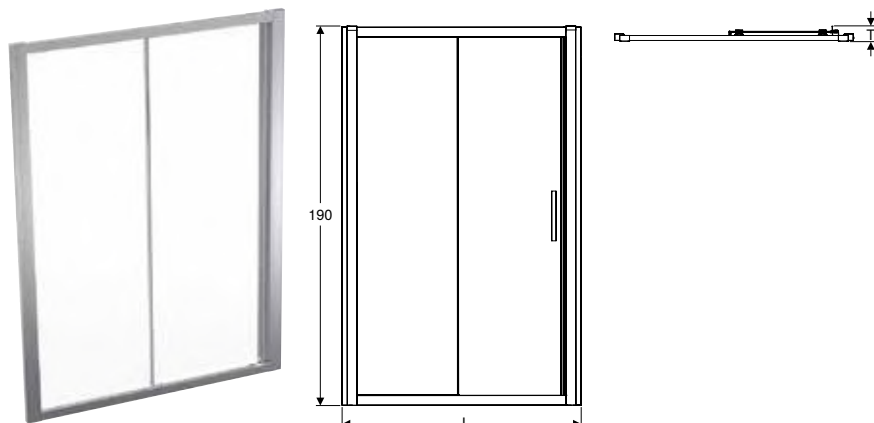

#### Naudojimo tikslai

- Privatiems vonios kambariams ir viešbučiams
- Tinka montuoti nišoje arba su stacionariu sienelės elementu

#### Techniniai duomenys

Produkto medžiaga	Aliuminis
-------------------	-----------

#### Savybės

- Su rėmu
- Grūdintas apsauginis stiklas su nano sluoksniu
- Stumdomųjų durų atidarymas
- Durys pasukamos 180°
- Tiesus

#### Tiekiamas komplektas

- Durys

Gaminio Nr.	Spalva / paviršius	L	Jėjimo plotis	H	T	Stiklo storis	Durų stiklo storis	EUR/Vnt.
		[cm]	[cm]	[cm]	[cm]	[mm]	[mm]	
560.133.00.2	sidabro spalva / stiklas skaidrus	95–100	38,2	190	10	6	6	349,38
560.143.00.2	sidabro spalva / stiklas skaidrus	105–110	43,2	190	11	6	6	363,90
560.153.00.2	sidabro spalva / stiklas skaidrus	115–120	48,2	190	12	6	6	378,42
560.163.00.2	sidabro spalva / stiklas skaidrus	135–140	58,2	190	14	6	6	407,57
560.173.00.2	sidabro spalva / stiklas skaidrus	145–150	63	190	15	6	6	422,20
560.183.00.2	sidabro spalva / stiklas skaidrus	155–160	68,3	190	16	6	6	436,72
560.193.00.2	sidabro spalva / stiklas skaidrus	165–170	73,3	190	17	6	6	451,24

Tiekama nuo Sausis 2023

#### Galima derinti su

- Geberit prailginimo profilis GEO durims → P. 546



- Gaminio Nr. pakaitalas 560.133.00.3, 560.143.00.3, 560.153.00.3, 560.163.00.3, 560.173.00.3, 560.183.00.3, 560.193.00.3

## Naujiena

### Geberit GEO pasukamosios durys

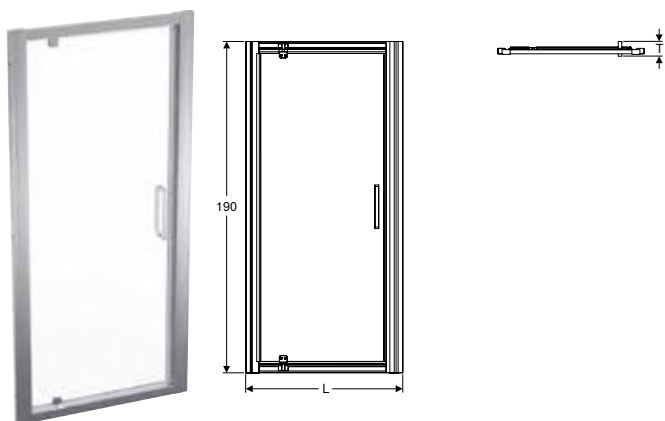

#### Naudojimo tikslai

- Privatiems vonios kambariams ir viešbučiams
- Tinka montuoti nišoje arba su stacionariu sienelės elementu

#### Techniniai duomenys

Produkto medžiaga	Aliuminis
-------------------	-----------

#### Savybės

- Su rėmu
- Grūdintas apsauginis stiklas su nano sluoksniu
- Pasukamųjų durų atidarymas
- Durys pasukamos 180°
- Tiesus

#### Tiekiamas komplektas

- Durys

Gaminio Nr.	Spalva / paviršius	L [cm]	Įėjimo plotis [cm]	H [cm]	T [cm]	Stiklo storis [mm]	EUR/Vnt.
560.105.00.2	sidabro spalva / stiklas skaidrus	71–76	44,7	190	7,6	6	320,23
560.115.00.2	sidabro spalva / stiklas skaidrus	75–80	48,7	190	8	6	320,23
560.125.00.2	sidabro spalva / stiklas skaidrus	85–90	58,7	190	9	6	334,75

Tiekama nuo Sausis 2023

#### Galima derinti su

- Geberit prailginimo profilis GEO durims → P. 546



- Gaminio Nr. pakaitalas 560.115.00.3, 560.125.00.3



## Naujiena

### Geberit GEO sulankstomosios durys

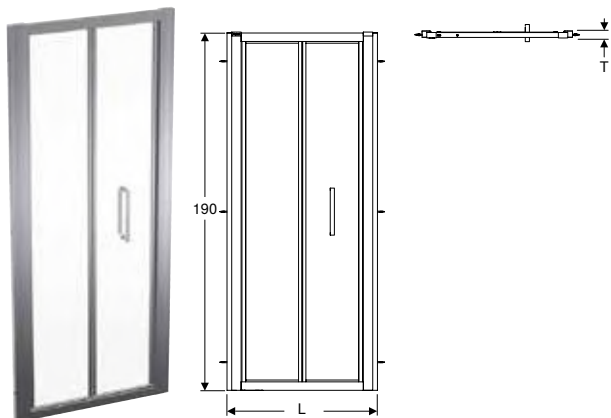

#### Naudojimo tikslai

- Privatiems vonios kambariams ir viešbučiams
- Tinka montuoti nišoje arba su stacionariu sienelės elementu

#### Techniniai duomenys

Produkto medžiaga	Aliuminis
-------------------	-----------

#### Savybės

- Su rėmu
- Grūdintas apsauginis stiklas su nano sluoksniu
- Atidaromos sulenkiant duris
- Durys pasukamos 180°
- Tiesus

#### Tiekiamas komplektas

- Durys

Gaminio Nr.	Spalva / paviršius	L [cm]	H [cm]	T [cm]	Stiklo storis [mm]	EUR/Vnt.
560.106.00.2	sidabro spalva / stiklas skaidrus	71–76	190	7,6	6	436,72
560.116.00.2	sidabro spalva / stiklas skaidrus	75–80	190	8	6	451,24
560.126.00.2	sidabro spalva / stiklas skaidrus	85–90	190	9	6	465,76

Tiekama nuo Sausis 2023

#### Galima derinti su

- Geberit prailginimo profilis GEO durims → P. 546



- Gaminio Nr. pakaitalas 560.116.00.3, 560.126.00.3

## Priedai

### Geberit prailginimo profilis GEO durims



#### Naudojimo tikslai

- Sieninių nišos profilių pločiui padidinti

#### Techniniai duomenys

Produkto medžiaga	Aliuminis
-------------------	-----------

#### Savybės

- Išplėtimas 25 mm

#### Tiekiamas komplektas

- Profilis

Gaminio Nr.	Spalva / paviršius	L [cm]	B [cm]	EUR/Vnt.
560.199.00.1	aliuminis poliruotas	190	2,5	60,26

#### Galima derinti su

- Geberit stacionari dušo sienelė GEO durims → P. 540
- Geberit GEO stumdomosios durys → P. 544
- Geberit GEO pasukamosios durys → P. 545
- Geberit GEO vonios sienelė → P. 543
- Geberit GEO beslenksčio dušo sienelė → P. 542
- Geberit GEO sulankstomosios durys → P. 546

# Nišos lentynos dušui

## Priedai

### Geberit stiklo valytuvas



#### Naudojimo tikslai

- Lygių paviršių valymui

#### Techniniai duomenys

Produkto medžiaga	Nerūdijantis plienas
-------------------	----------------------

#### Savybės

- Su guminiu snapeliu ilgis 25 cm
- Varžtais pritvirtinamas arba priklijuojamas laikiklis

#### Tiekiamas komplektas

- Tvirtinimai

Gaminio Nr.

EUR/Vnt.

154.296.00.1

60,63



# Vonios





<b>Vonios iš sanitarinio akrilo .....</b>	<b>550</b>
Stačiakampės vonios .....	550
Priedų apžvalga – Geberit stačiakampės vonios iš sanitarinio akrilo.....	550
<b>Priedai.....</b>	<b>553</b>











# Vonios iš sanitarinio akrilo

## Stačiakampės vonios

### Priedų apžvalga – Geberit stačiakampės vonios iš sanitarinio akrilo

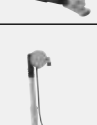
Grupė, Parengta: Sausis 2023

	Soana		Tawa	
	Geberit Soana stačiakampė vonia, plona briauna	Geberit Soana stačiakampė vonia, plona briauna, Duo	Geberit Tawa stačiakampė vonia, plona briauna, su kojėlėmis	Geberit Tawa stačiakampė vonia, plona briauna, Duo, su kojėlėmis
	554.006.01.1 554.042.01.1 554.043.01.1 554.044.01.1	554.045.01.1 554.007.01.1 554.008.01.1	554.120.01.1 554.121.01.1 554.122.01.1	554.123.01.1 554.124.01.1
				
	→ P. 552	→ P. 552	→ P. 551	→ P. 551

Geberit atraminių kojelių ir skersinių rinkinys, su sieniniais laikikliais, voniai iš sanitarinio akrilo	554.910.00.1		→ P. 553	✓	✓		
Geberit vonios sifonas su pasukamąja rankena, d52, 26 cm ilgio	150.501.00.6		→ P. 550				
Geberit vonios sifonas, su pasukamąja rankena, d52, 26 cm ilgio, su baigiamojo montavimo dalių rinkiniu	150.520.21.6		→ P. 550				
Geberit vonios sifonas su pasukamąja rankena, d52, 73 cm ilgio	150.505.00.6		→ P. 550	✓	✓	✓	✓
Geberit vonios sifonas, su pasukamąja rankena, d52, 73 cm ilgio, su baigiamojo montavimo dalių rinkiniu	150.525.21.6		→ P. 550	✓	✓	✓	✓
Geberit vonios sifonas su pasukamąja rankena ir vandens prileidimo funkcija, d52	150.700.00.6		→ P. 550				
Geberit vonios sifonas su pasukamąja rankena ir vandens prileidimo funkcija, d52, 26 cm ilgio, su baigiamojo montavimo dalių rinkiniu	150.710.21.6		→ P. 550				
Geberit vonios sifonas su pasukamąja rankena ir vandens prileidimo funkcija, d52, 73 cm ilgio	150.701.00.6		→ P. 550	✓	✓	✓	✓
	150.711.21.6		→ P. 550	✓	✓	✓	✓
Geberit vonios sifonas su PushControl uždarymo paspaudimu funkcija d52, su montavimo dalių rinkiniu	150.750.21.6		→ P. 550	✓	✓	✓	✓
✓ Suderinama							

## Geberit Tawa stačiakampė vonia, plona briauna, su kojėlėmis

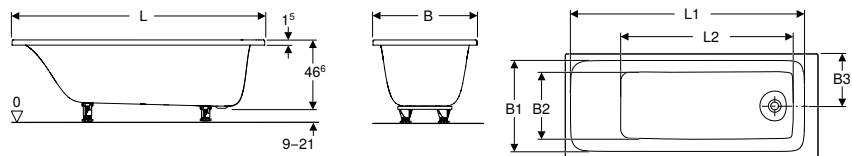

### Naudojimo tikslai

- Privatiems vonios kambariams ir viešbučiams
- Tinka montuoti su vonios kojų rinkiniu arba sieniniais laikikliais

### Techniniai duomenys

Produkto medžiaga	Sanitarinis akrilas
-------------------	---------------------

### Savybės

- Stačiakampis (-ė)
- Plona krašto briauna
- Sifono anga iš galo
- Išleidimo anga  $\varnothing$  52 mm

### Tiekiamas komplektas

- Vonios
- Kojų rinkinys

Gaminio Nr.	Spalva / paviršius	L [cm]	L1 [cm]	L2 [cm]	B [cm]	B1 [cm]	B2 [cm]	B3 [cm]	H [cm]	Bendrasis tūris [l]	EUR/Vnt.
554.120.01.1	balta / blizgus	170	157,7	116,2	70	61,4	46,5	35	46,6	213	599,90
554.121.01.1	balta / blizgus	170	157,7	116,2	75	66,4	51,5	37,5	46,6	234	633,16
554.122.01.1	balta / blizgus	180	167,7	126,3	80	71,4	56,5	40	46,6	273	683,22

### Priedai

- Geberit vonios sifonas su PushControl uždarymo paspaudimu funkcija d52, su montavimo dalių rinkiniu
- Geberit garso izoliacijos juosta → P. 553
- Geberit akrilinių paviršių remonto rinkinys → P. 553

## Geberit Tawa stačiakampė vonia, plona briauna, Duo, su kojėlėmis

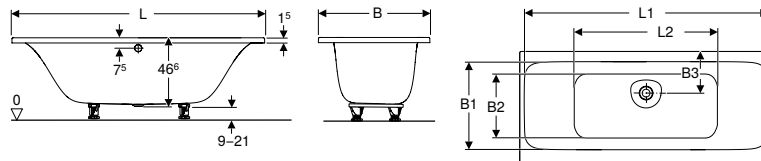

### Naudojimo tikslai

- Privatiems vonios kambariams ir viešbučiams
- Tinka montuoti su vonios kojų rinkiniu arba sieniniais laikikliais

### Techniniai duomenys

Produkto medžiaga	Sanitarinis akrilas
-------------------	---------------------

### Savybės

- Stačiakampis (-ė)
- Plona krašto briauna
- Tinka dviem asmenims
- Sifono anga viduryje prie šoninės sienelės
- Išleidimo anga  $\varnothing$  52 mm

### Tiekiamas komplektas

- Vonios
- Kojų rinkinys

Gaminio Nr.	Spalva / paviršius	L [cm]	L1 [cm]	L2 [cm]	B [cm]	B1 [cm]	B2 [cm]	B3 [cm]	H [cm]	Bendrasis tūris [l]	EUR/Vnt.
554.123.01.1	balta / blizgus	170	163,3	95,1	75	56,2	47,6	28	46,6	186	666,53
554.124.01.1	balta / blizgus	180	173,6	105,1	80	61,2	52,6	28	46,6	258	716,53

### Priedai

- Geberit vonios sifonas su PushControl uždarymo paspaudimu funkcija d52, su montavimo dalių rinkiniu
- Geberit garso izoliacijos juosta → P. 553
- Geberit akrilinių paviršių remonto rinkinys → P. 553

## Geberit Soana stačiakampė vonia, plona briauna

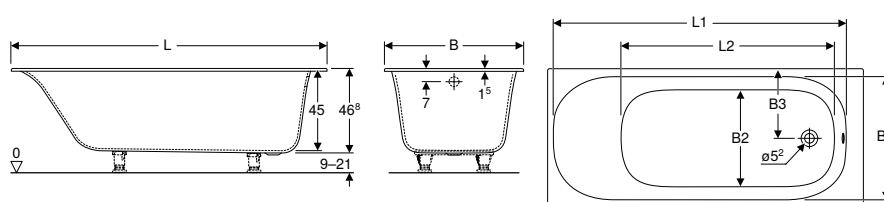

### Naudojimo tikslai

- Privatiems vonios kambariams ir viešbučiams
- Tinka montuoti su vonios kojų rinkiniu arba sieniniais laikikliais

### Techniniai duomenys

Produkto medžiaga	Sanitarinis akrilas
-------------------	---------------------

### Savybės

- Įmontuojama vonia
- Stačiakampis (-ė)
- Plona krašto briauna
- Sifono anga iš galo
- Išleidimo anga  $\varnothing 52$  mm
- Galimos maišytuvų skylės pagal EN 232

### Tiekiamas komplektas

- Vonia

Gaminio Nr.	Spalva / paviršius	L [cm]	L1 [cm]	L2 [cm]	B [cm]	B1 [cm]	B2 [cm]	B3 [cm]	H [cm]	Bendrasis tūris [l]	EUR/Vnt.
554.006.01.1	balta / blizgus	170	156,7	114,8	75	66,8	52,3	37,5	45	233	632,25
554.042.01.1	balta / blizgus	160	146,7	104,8	70	61,8	47,3	35	45	195	535,78
554.043.01.1	balta / blizgus	170	156,7	114,8	70	61,8	47,3	35	45	213	535,78
554.044.01.1	balta / blizgus	180	166,7	125	80	71,8	57,2	37,5	45	272	619,51

### Užsakyti papildomai

- Kojų rinkinys stačiakampei voniai

### Priedai

- Geberit atraminių kojelių ir skersinių rinkinys, su sieniniais laikikliais, voniai iš sanitarinio akrilo → P. 553
- Geberit vonios sifonas su PushControl uždarymo paspaudimu funkcija d52, su montavimo dalių rinkiniu
- Geberit garso izoliacijos juosta → P. 553
- Geberit akrilinių paviršių remonto rinkinys → P. 553

## Geberit Soana stačiakampė vonia, plona briauna, Duo

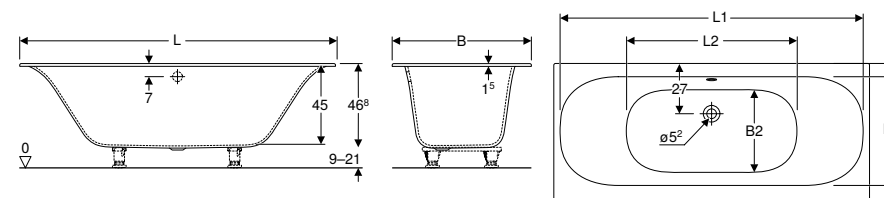

### Naudojimo tikslai

- Privatiems vonios kambariams ir viešbučiams
- Tinka montuoti su vonios kojų rinkiniu arba sieniniais laikikliais

### Techniniai duomenys

Produkto medžiaga	Sanitarinis akrilas
-------------------	---------------------

### Savybės

- Įmontuojama vonia
- Stačiakampis (-ė)
- Tinka dviem asmenims
- Plona krašto briauna
- Sifono anga viduryje prie šoninės sienelės
- Išleidimo anga  $\varnothing 52$  mm
- Galimos maišytuvų skylės pagal EN 232

### Tiekiamas komplektas

- Vonia

Gaminio Nr.	Spalva / paviršius	L [cm]	L1 [cm]	L2 [cm]	B [cm]	B1 [cm]	B2 [cm]	H [cm]	Bendrasis tūris [l]	EUR/Vnt.
554.007.01.1	balta / blizgus	180	173	101,8	80	64	49,4	45	212	650,32
554.008.01.1	balta / blizgus	190	183	111,8	90	74	59,4	45	271	722,60
554.045.01.1	balta / blizgus	170	163	91,8	75	58,7	44,4	45	179	612,86

### Užsakyti papildomai

- Kojų rinkinys stačiakampei voniai

### Priedai

- Geberit atraminių kojelių ir skersinių rinkinys, su sieniniais laikikliais, voniai iš sanitarinio akrilo → P. 553
- Geberit vonios sifonas su PushControl uždarymo paspaudimu funkcija d52, su montavimo dalių rinkiniu
- Geberit garso izoliacijos juosta → P. 553
- Geberit akrilinių paviršių remonto rinkinys → P. 553

## Priedai

### Geberit atraminių kojelių ir skersinių rinkinys, su sieniniais laikikliais, voniai iš sanitarinio akrilo

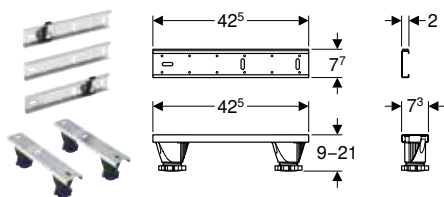

#### Naudojimo tikslai

- Vonių, padėjimo, aukščio nustatymo ir pritvirtinimo reikmėms

#### Savybės

- Reguliuojamos kojelės, 8,7–20,7 cm
- Aukštis reguliuojamas be įrankių

#### Tiekiamas komplektas

- 4 atraminės kojelės, reguliuojamo aukščio
- 2 skersinės sijos
- 3 skersinės sijos kūnu sklindančiam garsui izoliuoti
- 2 sieniniai laikikliai
- Tvirtinimai

Gaminio Nr.

EUR/Vnt.

554.910.00.1

82,70

### Geberit akrilinių paviršių remonto rinkinys



#### Naudojimo tikslai

- Vonių ir dušo padėklų iš akrilo pažeistiems paviršiams remontuoti

#### Tiekiamas komplektas

- Šlapiojo šlifavimo popierius
- Poliravimo pasta
- Poliravimo audinys
- Šlifavimo popieriaus laikiklis

Gaminio Nr.

EUR/Vnt.

590153000

114,42

### Geberit garso izoliacijos juosta

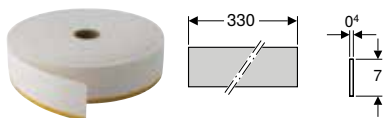

#### Naudojimo tikslai

- Garso izoliacijai tarp vonių / dušo padėklų ir mūro tvirtos konstrukcijos sienų

#### Savybės

- Izoliuojantis garsą
- Priklijuojamas

#### Techniniai duomenys

Produkto medžiaga	PE-E
-------------------	------

Gaminio Nr.	s [mm]	L [m]	B [cm]	EUR/Vnt.
653009000	4	3,3	7	89,12





# Geberit Publica

<b>Praustuvai .....</b>	<b>556</b>
Praustuvai iš mineralinės medžiagos .....	556
<b>Universalūs praustuvai.....</b>	<b>559</b>
Universalūs praustuvai iš sanitarinės keramikos .....	559
Priedai .....	561
<b>Utilizavimo praustuvai.....</b>	<b>562</b>
Užteršto vandens išpylimo kriauklė.....	562
Priedai .....	562
<b>Viešųjų sanitarinių patalpų praustuvai.....</b>	<b>563</b>
Gipso surinkimo praustuvai.....	563
Kojų plautuvės .....	564

## Praustuvai

### Praustuvai iš mineralinės medžiagos

#### Geberit Publica praustuvas, apvalus, žmonėms su negalia

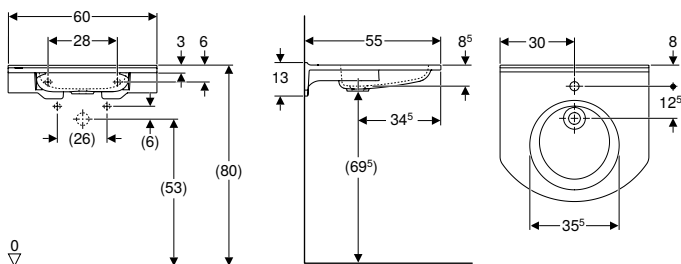

#### Naudojimo tikslai

- Tinka naudoti asmenims judantiems su neįgaliojo vežimėliu
- Tinka žmonėms su negalia pritaikytoms patalpoms

#### Techniniai duomenys

Produkto medžiaga	Varicor
-------------------	---------

#### Savybės

- Žmonėms su negalia
- Su borteliu prie sienos
- Antibakterinis
- Atsparus smūgiams
- Atsparus įbrėžimams
- Paprasta valyti
- Besiūlis paviršiaus taisymas

#### Tiekiamas komplektas

- Praustuvas
- Tvirtinimai

Gaminio Nr.	Spalva / paviršius	Maišytuvo skylė	Persipylimo anga	H [cm]	T [cm]	EUR/Vnt.
-------------	--------------------	-----------------	------------------	--------	--------	----------

#### B / plotis [cm]: 60 cm

402060016	balta	viduryje	be	13	55	649,97
-----------	-------	----------	----	----	----	--------

#### Priedai

- Geberit praustuvo vandens išleidimo sistema, vietą taupantis modelis, siaura konstrukcija, su laisvo ištekėjimo funkcija ir išleidimo angos gaubteliu → P. 580
- Geberit butelinis sifonas praustuvas, vietą taupantis modelis, nuotakas horizontalus → P. 579
- Geberit sifono dugno vožtuvas su perpylimo vamzdžiu, praustuvui

#### Geberit Publica praustuvas, apvalus, su išpjovomis, žmonėms su negalia

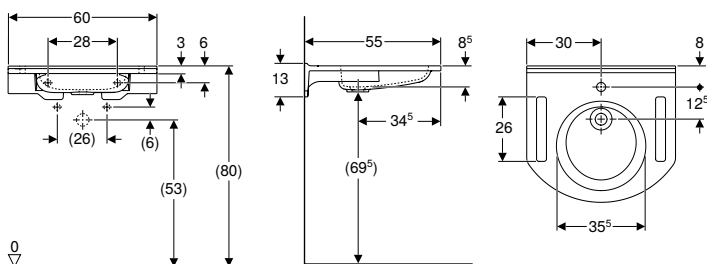

#### Naudojimo tikslai

- Tinka naudoti asmenims judantiems su neįgaliojo vežimėliu
- Tinka žmonėms su negalia pritaikytoms patalpoms

#### Techniniai duomenys

Produkto medžiaga	Varicor
-------------------	---------

#### Savybės

- Žmonėms su negalia
- Išpjovos, skirtos laikyti
- Su borteliu prie sienos
- Antibakterinis
- Atsparus smūgiams
- Atsparus įbrėžimams
- Paprasta valyti
- Besiūlis paviršiaus taisymas

#### Tiekiamas komplektas

- Praustuvas
- Tvirtinimai

Gaminio Nr.	Spalva / paviršius	Maišytuvo skylė	Persipylimo anga	H [cm]	T [cm]	EUR/Vnt.
-------------	--------------------	-----------------	------------------	--------	--------	----------

#### B / plotis [cm]: 60 cm

402160016	balta	viduryje	be	13	55	691,07
-----------	-------	----------	----	----	----	--------

**Priedai**

- Geberit praustuvo vandens išleidimo sistema, vietą taupantis modelis, siaura konstrukcija, su laisvo ištekėjimo funkcija ir išleidimo angos gaubteliu → P. 580
- Geberit butelinis sifonas praustuvams, vietą taupantis modelis, nuotakas horizontalus → P. 579
- Geberit sifono dugno vožtuvas su perpylimo vamzdžiu, praustuvui

**Geberit Publica praustuvas, stačiakampis, žmonėms su negalia**

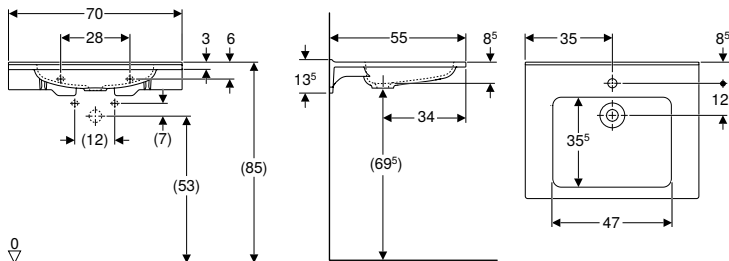

**Naudojimo tikslai**

- Tinka naudoti asmenims judantiems su neįgaliojo vežimėliu
- Tinka žmonėms su negalia pritaikytoms patalpoms

**Techniniai duomenys**

Produkto medžiaga	Varicor
-------------------	---------

**Savybės**

- Žmonėms su negalia
- Kampuotų formų dizainas
- Su borteliu prie sienos
- Antibakterinis
- Atsparus smūgiams
- Atsparus įbrėžimams
- Paprasta valyti
- Besiūlis paviršiaus taisymas

**Tiekiamas komplektas**

- Praustuvas
- Tvirtinimai

Gaminio Nr.	Spalva / paviršius	Maišytuvo skylė	Persipylimo anga	H [cm]	T [cm]	EUR/Vnt.
-------------	--------------------	-----------------	------------------	--------	--------	----------

<b>B / plotis [cm]: 70 cm</b>						
402070016	balta	viduryje	be	13,5	55	815,92

**Priedai**

- Geberit praustuvo vandens išleidimo sistema, vietą taupantis modelis, siaura konstrukcija, su laisvo ištekėjimo funkcija ir išleidimo angos gaubteliu → P. 580
- Geberit butelinis sifonas praustuvams, vietą taupantis modelis, nuotakas horizontalus → P. 579
- Geberit sifono dugno vožtuvas su perpylimo vamzdžiu, praustuvui

## Geberit Publica praustuvas stačiakampis, su išpjovomis, žmonėms su negalia

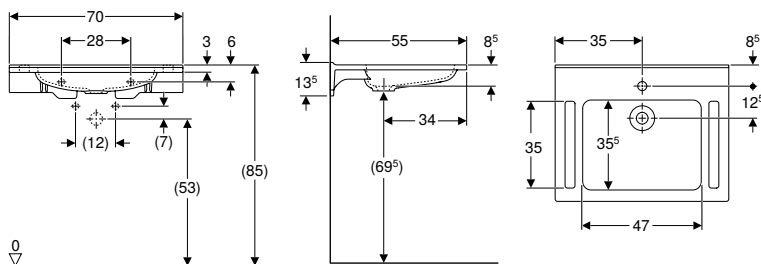

### Naudojimo tikslai

- Tinka naudoti asmenims judantiems su neįgaliojo vežimėliu
- Tinka žmonėms su negalia pritaikytoms patalpoms

### Techniniai duomenys

Produkto medžiaga	Varicor
-------------------	---------

### Tiekiamas komplektas

- Praustuvas
- Tvirtinimai

### Savybės

- Žmonėms su negalia
- Kampuotų formų dizainas
- Išpjovos, skirtos laikytis
- Su borteliu prie sienos
- Antibakterinis
- Atsparus smūgiams
- Atsparus įbrėžimams
- Paprasta valyti
- Besiūlis paviršiaus taisymas

Gaminio Nr.	Spalva / paviršius	Maišytuvo skylė	Perspilyimo anga	H [cm]	T [cm]	EUR/Vnt.
-------------	--------------------	-----------------	------------------	--------	--------	----------

### B / plotis [cm]: 70 cm

402170016	balta	viduryje	be	13,5	55	856,99
-----------	-------	----------	----	------	----	--------

### Priedai

- Geberit praustuvo vandens išleidimo sistema, vietą taupantis modelis, siaura konstrukcija, su laisvo ištekėjimo funkcija ir išleidimo angos gaubteliu → P. 580
- Geberit butelinis sifonas praustuvams, vietą taupantis modelis, nuotakas horizontalus → P. 579
- Geberit sifono dugno vožtuvas su perpilyimo vamzdžiu, praustuviui

## Geberit Publica lovinis praustuvas

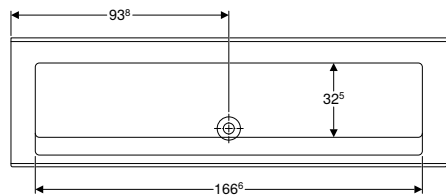
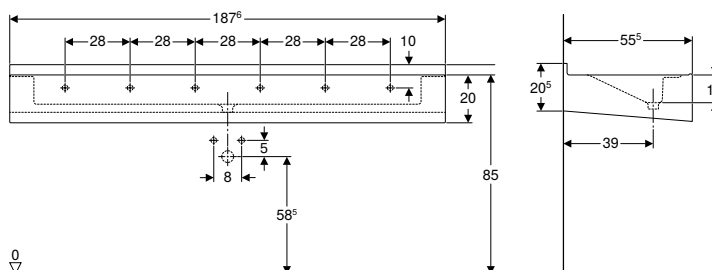

### Naudojimo tikslai

- Ant stalviršio montuojamiems maišytuvams
- Iš sienos montuojamiems maišytuvams
- Mokykloms ir kitoms mokymo įstaigoms
- Pramonei ir prekybai
- Galimybė montuoti atskirai arba jungiant kelis praustus į vieną eilę

### Techniniai duomenys

Produkto medžiaga	Varicor
-------------------	---------

### Savybės

- Galima individualiai išgręžti maišytuvo skylę
- Antibakterinis
- Atsparus smūgiams
- Atsparus įbrėžimams
- Paprasta valyti
- Besiūlis paviršiaus taisymas

### Tiekiamas komplektas

- Lovinis praustuvas
- Tvirtinimai

Gaminio Nr.	Spalva / paviršius	Maišytuvo skylė	Perspilyimo anga	H [cm]	T [cm]	EUR/Vnt.
-------------	--------------------	-----------------	------------------	--------	--------	----------

### B / plotis [cm]: 187,6 cm

401876016	balta	be	be	20,5	55,5	2539,24
-----------	-------	----	----	------	------	---------

# Universalūs praustuvai

## Universalūs praustuvai iš sanitarinės keramikos

### Geberit Publica universali plautuvė su persipylimo anga

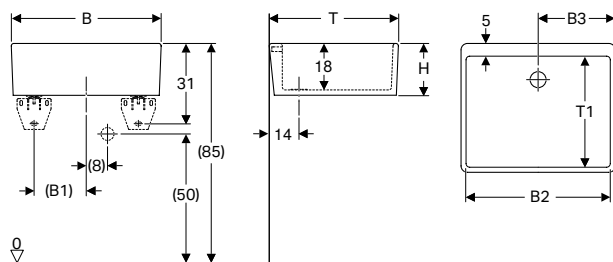

#### Naudojimo tikslai

- Galima montuoti su sieniniais varžtais
- Tinka montuoti ant stalviršio prausimosi zonose
- Nuotekoms išpilti
- Labai nešvariems daiktams valyti
- Pramonei ir prekybai
- Mokykloms ir kitoms mokymo įstaigoms
- Privačioms sritims

#### Savybės

- Su vienu dubeniu
- Su persipylimo anga
- Ištekėjimo anga  $\varnothing$  62 mm

#### Tiekiamas komplektas

- Universalios plautuvės
- Nuotekų išbėgimo sifoninės dalys
- Persipylimo angos jungtys

#### Techniniai duomenys

Produkto medžiaga	Šamotinis molis
-------------------	-----------------

Gaminio Nr.	Spalva / paviršius	Persipylimo anga	B	B1	B2	B3	H	T	T1	EUR/Vnt.
			[cm]	[cm]	[cm]	[cm]	[cm]	[cm]	[cm]	
361350000	balta	matomas	50	16	46,5	25	20	39	32	434,22
361360000	balta	matomas	60	20	56,5	30	20	50	43	590,81
361370000	balta	matomas	70	25	66	35	20	50	43	693,82

#### Užsakyti papildomai

- Tvirtinimui

#### Priedai

- Geberit kampinių laikiklių montavimo rinkinys → P. 561

### Geberit Publica universali plautuvė be persipylimo skylės

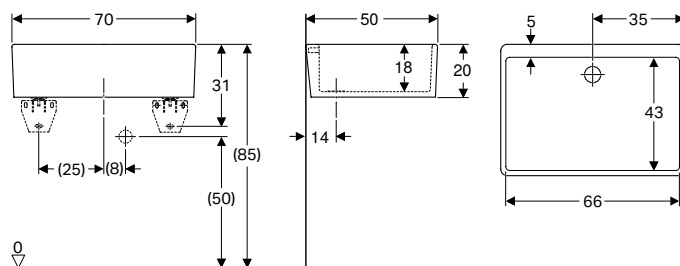

#### Naudojimo tikslai

- Galima montuoti su sieniniais varžtais
- Tinka montuoti ant stalviršio prausimosi zonose
- Nuotekoms išpilti
- Labai nešvariems daiktams valyti
- Pramonei ir prekybai
- Mokykloms ir kitoms mokymo įstaigoms
- Privačioms sritims

#### Savybės

- Su vienu dubeniu
- Be nutekamojo vamzdžio
- Ištekėjimo anga  $\varnothing$  62 mm

#### Tiekiamas komplektas

- Universalios plautuvės

#### Techniniai duomenys

Produkto medžiaga	Šamotinis molis
-------------------	-----------------

Gaminio Nr.	Spalva / paviršius	Persipylimo anga	B	H	T	EUR/Vnt.
			[cm]	[cm]	[cm]	
360070000	balta	be	70	20	50	539,31

#### Užsakyti papildomai

- Tvirtinimui

#### Priedai

- Geberit kampinių laikiklių montavimo rinkinys → P. 561

## Geberit Publica universali plautuvė su dvigubu dubeniu

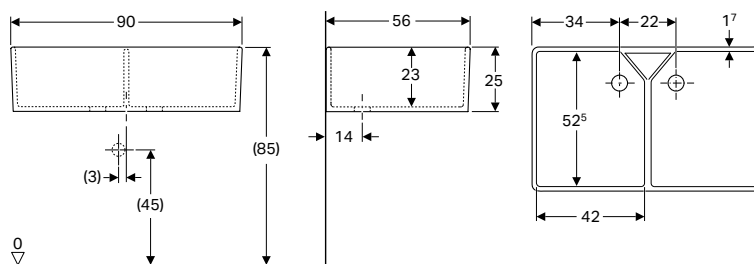

### Naudojimo tikslai

- Tinka montuoti su kampiniais montavimo laikikliais
- Tinka montuoti ant stalviršio prausimosi zonose
- Nuotekoms išpilti
- Labai nešvariems daiktams valyti
- Pramonei ir prekybai
- Mokykloms ir kitoms mokymo įstaigoms
- Privačioms sritims

### Savybės

- Su dvigubu dubeniu
- Ištekėjimo anga  $\varnothing$  62 mm

### Tiekiamas komplektas

- Universalios plautuvės
- Nuotekų išbėgimo sifoninės dalys
- Persipylimo angos jungtys

### Techniniai duomenys

Produkto medžiaga	Šamotinis molis
-------------------	-----------------

Gaminio Nr.	Spalva / paviršius	Persipylimo anga	B [cm]	H [cm]	T [cm]	EUR/Vnt.
350490000	balta	matomas	90	25	56	1307,94

### Užsakyti papildomai

- Tvirtinimai

## Geberit Publica Garda universali plautuvė

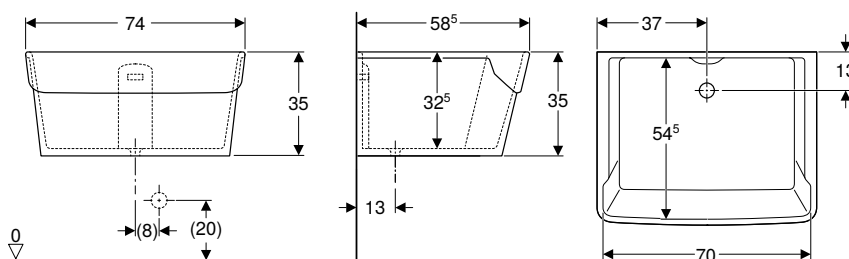

### Naudojimo tikslai

- Labai nešvariems daiktams valyti
- Pramonei ir prekybai
- Savitarnoms skalbykloms
- Privačioms sritims

### Savybės

- Su vienu dubeniu
- Ištekėjimo anga  $\varnothing$  62 mm
- Su anga skalbimo lentai montuoti

### Tiekiamas komplektas

- Universalios plautuvės
- Nuotekų išbėgimo sifoninės dalys
- Persipylimo angos jungtys

### Techniniai duomenys

Produkto medžiaga	Šamotinis molis
-------------------	-----------------

Gaminio Nr.	Spalva / paviršius	Persipylimo anga	B [cm]	H [cm]	T [cm]	EUR/Vnt.
355675000	balta	matomas	74	35	58,5	1927,15

## Geberit Publica universali plautuvė be persipylimo skylės

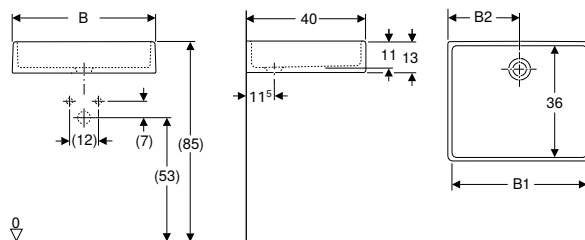

### Naudojimo tikslai

- Tinka montuoti ant stalviršio prausimosi zonose
- Pramonei ir prekybai
- Mokykloms ir kitoms mokymo įstaigoms
- Privačioms sritims

### Savybės

- Su vienu dubeniu
- Atsparus rūgštims
- Ištekėjimo anga  $\varnothing$  62 mm

### Tiekiamas komplektas

- Universalios plautuvės

### Techniniai duomenys

Produkto medžiaga	Šamotinis molis
-------------------	-----------------

Gaminio Nr.	Spalva / paviršius	Persipylimo anga	B [cm]	B1 [cm]	B2 [cm]	H [cm]	T [cm]	EUR/Vnt.
360050000	balta	be	50	46	25	13	40	369,59
360060000	balta	be	60	56	30	13	40	438,27

### Priedai

- Geberit kampinių laikiklių montavimo rinkinys → P. 561

## Priedai

### Geberit kampinių laikiklių montavimo rinkinys



### Naudojimo tikslai

- Skirta Publica universaliai plautuvei

### Tiekiamas komplektas

- Komplektas iš 2 vnt.

### Savybės

- Su atramomis

Gaminio Nr.	L [cm]	EUR/Vnt.
500250000	36	201,97
500260000	45	213,73



## Utilizavimo praustuvai

### Užteršto vandens išpylimo kriauklė

#### Geberit Publica plautuvė išpilti ypač užterštą vandenį

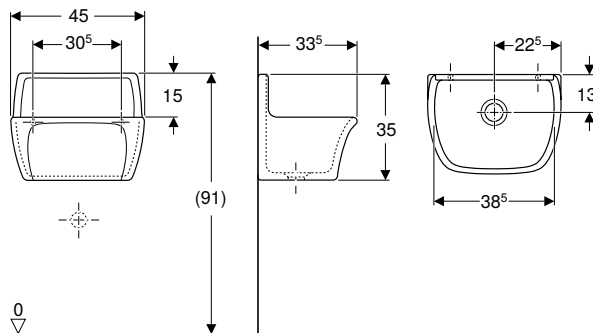

#### Naudojimo tikslai

- Nuotekoms išpilti
- Labai nešvariems daiktams valyti
- Pramonei ir prekybai
- Mokykloms ir kitoms mokymo įstaigoms
- Privačioms sritims

#### Savybės

- Ištekėjimo anga  $\varnothing$  62 mm

#### Tiekiamas komplektas

- Plautuvės išpilti ypač užterštą vandenį

#### Techniniai duomenys

Produkto medžiaga	Šamotinis molis
-------------------	-----------------

Gaminio Nr.	Spalva / paviršius	Persipylimo anga	B [cm]	H [cm]	T [cm]	EUR/Vnt.
367200000	balta	be	45	35	33,5	428,20

#### Užsakyti papildomai

- Tvirtinimai

#### Galima derinti su

- Geberit Publica atlenkiamosios grotelės su amortizatoriais → P. 562
- Geberit Publica plautuvės briaunos apsauga → P. 563

#### Priedai

- Geberit P-formos sifonas plautuvei, nuotakas horizontalus

## Priedai

#### Geberit Publica atlenkiamosios grotelės su amortizatoriais

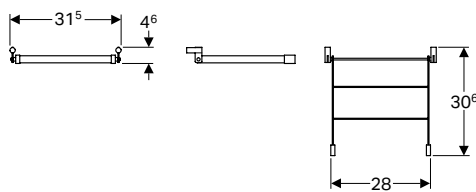

#### Naudojimo tikslai

- Skirta plautuvei išpilti ypač užterštą vandenį

#### Tiekiamas komplektas

- Tvirtinimai

#### Techniniai duomenys

Produkto medžiaga	Nerūdijantysis plienas
-------------------	------------------------

Gaminio Nr.	EUR/Vnt.
552201000	103,61

#### Galima derinti su

- Geberit Publica plautuvė išpilti ypač užterštą vandenį → P. 562

## Geberit Publica plautuvės briaunos apsauga

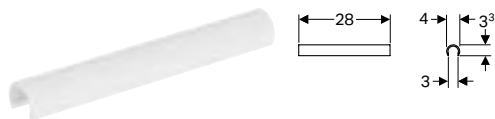

### Naudojimo tikslai

- Skirta plautuvei išpilti ypač užterštą vandenį

### Techniniai duomenys

Produkto medžiaga	Plastikas
-------------------	-----------

Gaminio Nr.

EUR/Vnt.

552003000

37,34

Galima derinti su

- Geberit Publica plautuvė išpilti ypač užterštą vandenį → P. 562

## Viešųjų sanitarinių patalpų praustuvai

### Gipso surinkimo praustuvai

## Geberit Publica viršutinė plautuvė, plaunamoms nuosėdoms surinkti

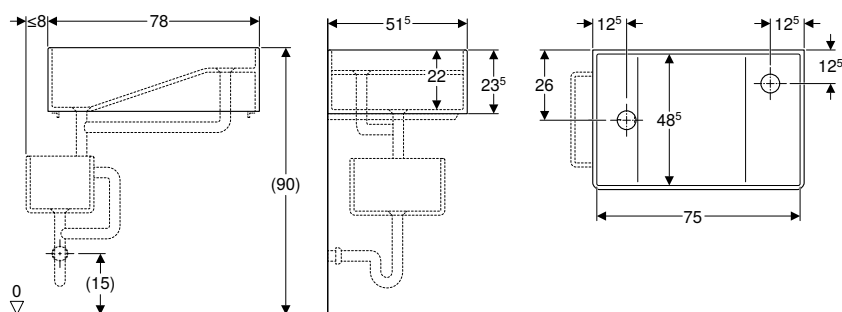

### Naudojimo tikslai

- Tinka montuoti su kampiniais montavimo laikikliais
- Nuosėdoms surinkti
- Pramonei ir prekybai
- Mokykloms ir kitoms mokymo įstaigoms

### Savybės

- Du išleidimo angos

### Tiekiamas komplektas

- Gipso surinkimo praustuvai

### Techniniai duomenys

Produkto medžiaga	Šamotinis molis
-------------------	-----------------

Gaminio Nr.	Spalva / paviršius	Persipylimo anga	B [cm]	H [cm]	T [cm]	EUR/Vnt.
362511000	balta	be	78	23,5	51,5	1941,28

### Užsakyti papildomai

- Geberit Publica apatinė plautuvė, plaunamoms nuosėdoms surinkti → P. 564

## Geberit Publica apatinė plautuvė, plaunamoms nuosėdoms surinkti

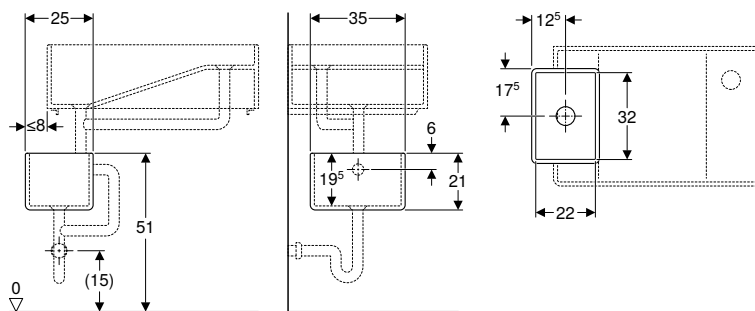

### Naudojimo tikslai

- Skirta Publica gipso surinkimo praustuvams, viršutinei daliai
- Tinka montuoti su kampiniais montavimo laikikliais

### Tiekiamas komplektas

- Gipso surinkimo praustuvai

### Techniniai duomenys

Produkto medžiaga	Šamotinis molis
-------------------	-----------------

Gaminio Nr.	Spalva / paviršius	Persipylimo anga	B [cm]	H [cm]	T [cm]	EUR/Vnt.
362512000	balta	be	25	21	35	661,50

### Užsakyti papildomai

- Geberit Publica viršutinė plautuvė, plaunamoms nuosėdoms surinkti → P. 563

## Kojų plautuvės

### Geberit Publica kojų plautuvė

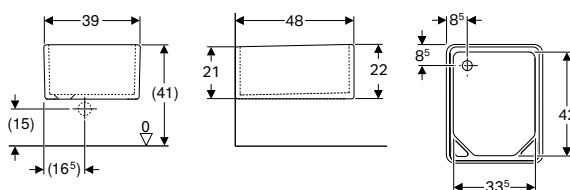

### Naudojimo tikslai

- Tinka montuoti ant T formos laikiklių arba mūro atramos
- Tinka montuoti ant stalviršio prausimosi zonose
- Kojoms plauti ir prižiūrėti
- Pramonei ir prekybai

### Tiekiamas komplektas

- Kojų plautuvės

### Techniniai duomenys

Produkto medžiaga	Šamotinis molis
-------------------	-----------------

Gaminio Nr.	Spalva / paviršius	Persipylimo anga	B [cm]	H [cm]	T [cm]	EUR/Vnt.
108000000	balta	be	39	21	48	617,08

### Užsakyti papildomai

- Tvirtinimai

### Priedai

- Geberit P-formos sifonas plautuvei, nuotakas horizontalus





# Kiti produktų sprendimai

<b>Praustuvai .....</b>	<b>568</b>
Praustuvai mažiems vonios kambariams.....	568
Praustuvai.....	568
Dvigubi praustuvai .....	570
Priedai .....	571
<b>Vonios kambario baldai .....</b>	<b>573</b>
Kiti vonios kambario baldai .....	573
Priedai .....	574
<b>WC puodai .....</b>	<b>577</b>
Pakabinami WC puodai .....	577
<b>Geberit Duofix / GIS.....</b>	<b>578</b>
Priedai .....	578
<b>Prietaisų jungtys .....</b>	<b>579</b>
Nuotekų sifonai praustuvams ir bidė.....	579
Nuotekų sifonai WC puodams ir užteršto vandens išpylimo įtaisams .....	583

## Praustuvai

### Praustuvai mažiems vonios kambariams

#### Geberit Preciosa II praustuvas mažiems vonios kambariams

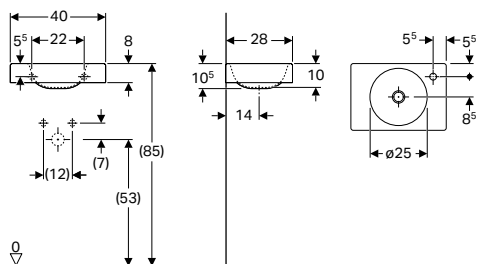

#### Naudojimo tikslai

- Tinka montuoti mažuose vonios kambariuose ir svečių WC patalpose

#### Techniniai duomenys

Produkto medžiaga	Sanitarinė keramika
-------------------	---------------------

Gaminio Nr.	Spalva / paviršius	Maišytuvo skylė	Persipylimo anga	H [cm]	T [cm]	EUR/Vnt.
-------------	--------------------	-----------------	------------------	--------	--------	----------

#### B / plotis [cm]: 40 cm

273240000	balta	dešinėje	be	10,5	28	167,60
-----------	-------	----------	----	------	----	--------

#### Galima derinti su

- Geberit Preciosa II rankšluosčio laikiklis praustuviui mažiems vonios kambariams → P. 572

#### Priedai

- Geberit butelinis sifonas praustuviams, nuotakas horizontalus
- Geberit sifono dugno vožtuvas su laisvo ištekėjimo funkcija → P. 579
- Geberit butelinis sifonas praustuviams, vietą taupantis modelis, nuotakas horizontalus → P. 579

## Praustuvai

#### Geberit Preciosa praustuvas su daiktų laikymo paviršiumi

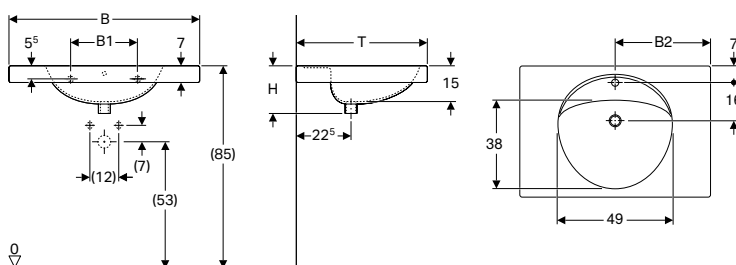

#### Techniniai duomenys

Produkto medžiaga	Sanitarinė keramika
-------------------	---------------------

#### Savybės

- Pažeminta maišytuvo montavimo erdvė
- Su daiktų laikymo paviršiumi

Gaminio Nr.	Spalva / paviršius	Maišytuvo skylė	Persipylimo anga	B1 [cm]	B2 [cm]	H [cm]	T [cm]	EUR/Vnt.
-------------	--------------------	-----------------	------------------	---------	---------	--------	--------	----------

#### B / plotis [cm]: 60 cm

253200000	balta	viduryje	matomas	28	30	20	55	263,19
253230000	balta	viduryje	be	28	30	20	55	291,86
253220000	balta	be	matomas	28	30	20	55	291,86
253240000	balta	be	be	28	30	20	55	291,86

#### B / plotis [cm]: 80 cm

124280000	balta	viduryje	matomas	28	40	20	55	564,74
124283000	balta	viduryje	be	28	40	20	55	594,28
124282000	balta	be	matomas	28	40	20	55	594,28
124284000	balta	be	be	28	40	20	55	594,28

#### B / plotis [cm]: 100 cm

124200000	balta	viduryje	matomas	68	50	20	55	700,31
124230000*	balta	viduryje	be	68	50	20	55	729,84
124220000*	balta	be	matomas	68	50	20	55	729,84
124240000*	balta	be	be	68	50	20	55	729,84

\*Gaminiai pagal užsakymą

Priedai

- Geberit butelinis sifonas praustuvams, nuotakas horizontalus
- Geberit butelinis sifonas praustuvams, vietą taupantis modelis, nuotakas horizontalus → P. 579

## Geberit Preciosa II praustuvas su daiktų laikymo paviršiumi

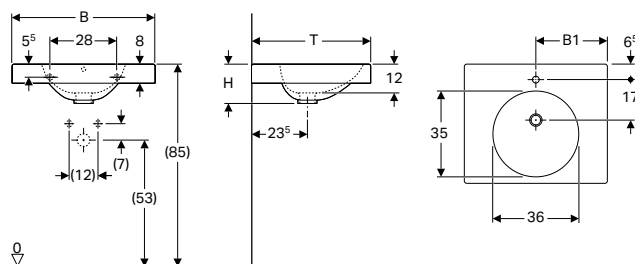

**Techniniai duomenys**

Produkto medžiaga	Sanitarinė keramika
-------------------	---------------------

**Savybės**

- Su daiktų laikymo paviršiumi

Gaminio Nr.	Spalva / paviršius	Maišytuvo skylė	Persipylimo anga	B1 [cm]	H [cm]	T [cm]	EUR/Vnt.
<b>B / plotis [cm]: 60 cm</b>							
123260000	balta	viduryje	matomas	30	16,5	50	245,82
123262000	balta	viduryje	be	30	16,5	50	274,51
123261000	balta	be	be	30	16,5	50	274,51
<b>B / plotis [cm]: 90 cm</b>							
123290000	balta	viduryje	matomas	45	16,5	50	586,47
123292000	balta	viduryje	be	45	16,5	50	614,28
123291000	balta	be	be	45	16,5	50	614,28

Galima derinti su

- Geberit Preciosa II rankšluosčio laikiklis praustuvui → P. 572

Priedai

- Geberit butelinis sifonas praustuvams, nuotakas horizontalus
- Geberit butelinis sifonas praustuvams, vietą taupantis modelis, nuotakas horizontalus → P. 579

## Geberit Paracelsus praustuvas

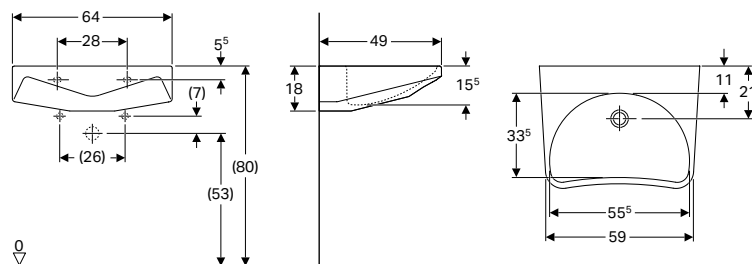

**Techniniai duomenys**

Produkto medžiaga	Sanitarinė keramika
-------------------	---------------------

**Savybės**

- Ergonomiškos formos priekinė pusė
- Plokščios formos praustuvas

Gaminio Nr.	Spalva / paviršius	Maišytuvo skylė	Persipylimo anga	H [cm]	T [cm]	EUR/Vnt.
<b>B / plotis [cm]: 64 cm</b>						
251060000	balta	be	be	18	49	407,30

Priedai

- Geberit butelinis sifonas praustuvams, vietą taupantis modelis, nuotakas horizontalus → P. 579



## Geberit Vitalis praustuvai žmonėms su negalia

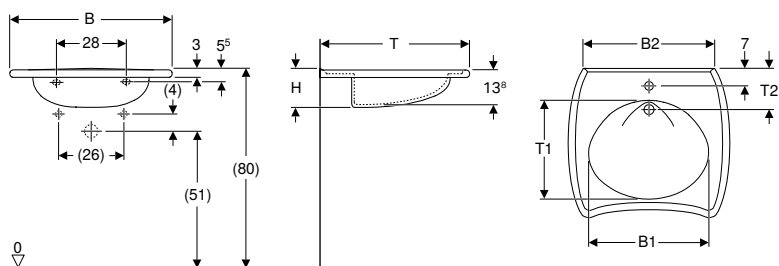

### Naudojimo tikslai

- Tinka naudoti asmenims judantiems su neįgaliojo vežimėliu

### Techniniai duomenys

Produkto medžiaga	Sanitarinė keramika
-------------------	---------------------

### Savybės

- Ergonomiškos formos priekinė pusė
- Patogu įsikibti rankomis
- Integruota paslėpta rankena
- Plokščios formos praustuvas

### Tiekiamas komplektas

- Praustuvas

Gaminio Nr.	Spalva / paviršius	Maišytuvo skylė	Persipylimo anga	B1 [cm]	B2 [cm]	H [cm]	T [cm]	T1 [cm]	T2 [cm]	EUR/Vnt.
<b>B / plotis [cm]: 55 cm</b>										
221556000	balta	be	matomas	40	43	15	55	36,5	15	320,68
221555000	balta	be	be	40	43	15	55	36,5	15	324,13
<b>B / plotis [cm]: 65 cm</b>										
121765000	balta	be	matomas	48	47	15	60	40	16,5	416,10
121565000	balta	be	be	48	47	15	60	40	16,5	404,92

### Priedai

- Geberit butelinis sifonas praustuviams, vietą taupantis modelis, nuotakas horizontalus → P. 579

## Dvigubi praustuvai

### Geberit Preciosa dvigubas praustuvas

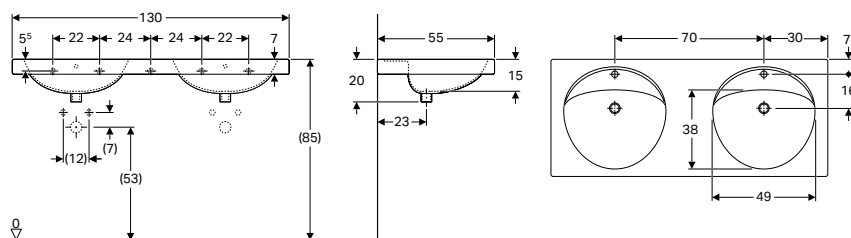

### Techniniai duomenys

Produkto medžiaga	Sanitarinė keramika
-------------------	---------------------

### Savybės

- Pažeminta maišytuvo montavimo erdvė

Gaminio Nr.	Spalva / paviršius	Maišytuvo skylė	Persipylimo anga	H [cm]	T [cm]	EUR/Vnt.
<b>B / plotis [cm]: 130 cm</b>						
133200000	balta	viduryje	matomas	20	55	1148,71
133230000	balta	viduryje	be	20	55	1178,20
133220000	balta	be	matomas	20	55	1178,20
133240000	balta	be	be	20	55	1178,20

### Priedai

- Geberit butelinis sifonas praustuviams, nuotakas horizontalus
- Geberit butelinis sifonas praustuviams, vietą taupantis modelis, nuotakas horizontalus → P. 579

## Priedai

### Geberit tvirtinimo elementai puskojei mažam praustuvui, Kerafix



#### Naudojimo tikslai

- Renova Compact praustuų mažiems vonios kambariams puskojėms pritvirtinti
- Puskojėms praustuvui, skirtų Selnova Compact praustuvams mažiems vonios kambariams, pritvirtinti

#### Tiekiamas komplektas

- Apkaba
- 2 veržlės M10
- 4 poveržlės

Gaminio Nr.	L [cm]	B [cm]	EUR/Vnt.
551062000	30	13	66,21
551064000	20	11	66,21

### Geberit puskojės praustuvui tvirtinimo elementai, Kerafix



#### Naudojimo tikslai

- Praustuų puskojė praustuvui pritvirtinti

#### Tiekiamas komplektas

- Apkaba
- 2 veržlės M10
- 4 poveržlės

Gaminio Nr.	L [cm]	B [cm]	EUR/Vnt.
551081000	30	11	66,21

#### Galima derinti su

- Geberit Selnova Compact puskojė praustuvui mažiems vonios kambariams → P. 332

### Geberit puskojės praustuvui tvirtinimo elementai, Kerafix



#### Naudojimo tikslai

- Praustuų puskojė praustuvui pritvirtinti

#### Tiekiamas komplektas

- Apkaba
- 2 veržlės M10
- 4 poveržlės

Gaminio Nr.	L [cm]	B [cm]	EUR/Vnt.
551067000	31	13	66,21

## Geberit tvirtinimo plokštelė mažiems praustuviams



### Naudojimo tikslai

- Pristvirtinti praustuvas prie tvirtos konstrukcijos sienų

Gaminio Nr.

EUR/Vnt.

554005000

12,72



- Praustuvui mažiems vonios kambariams užsakyti 2 vienetus

## Geberit Preciosa II rankšluosčio laikiklis praustuvui mažiems vonios kambariams

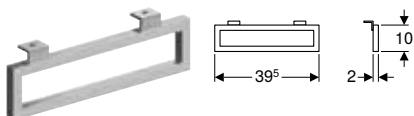

### Techniniai duomenys

Produkto medžiaga	Žalvaris
-------------------	----------

### Tiekiamas komplektas

- Tvirtinimai

Gaminio Nr.	Spalva / paviršius	L [cm]	Tvirtinimas	EUR/Vnt.
500740000	chromuotas	39,5	priekyje	179,52

### Galima derinti su

- Geberit Preciosa II praustuvas mažiems vonios kambariams → P. 568

## Geberit Preciosa II rankšluosčio laikiklis praustuvui

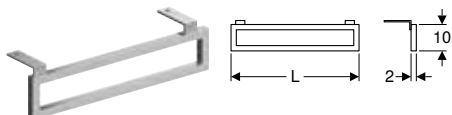

### Techniniai duomenys

Produkto medžiaga	Žalvaris
-------------------	----------

### Tiekiamas komplektas

- Tvirtinimai

Gaminio Nr.	Spalva / paviršius	L [cm]	Tvirtinimas	EUR/Vnt.
500750000	chromuotas	48,5	šoninis	223,33

### Galima derinti su

- Geberit Preciosa II praustuvas su daiktų laikymo paviršiumi → P. 569

## Vonios kambario baldai

### Kiti vonios kambario baldai

#### Geberit magnetinė lenta su daiktadėžėmis

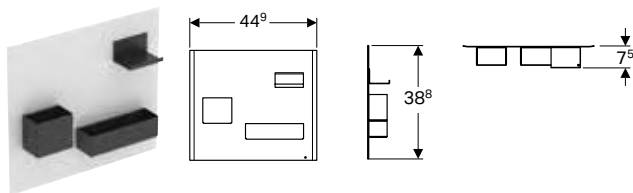

##### Techniniai duomenys

Produkto medžiaga	Plienas
-------------------	---------

##### Tiekiamas komplektas

- Magnetinė lenta
- Daiktadėžės

##### Savybės

- Įvairių dydžių daiktadėžės
- Daiktadėžė su magnetiniu tvirtinimu

Gaminio Nr.	Spalva / paviršius	EUR/Vnt.
500.649.01.2	Magnetinė lenta: balta / matinė, dažyta miltelinio būdu Magnetinės daiktadėžės: lavos spalvos / matinė, dažyta miltelinio būdu	213,68
500.649.JL.2	Magnetinė lenta: smėlio pilka / matinė, dažyta miltelinio būdu Magnetinės daiktadėžės: lavos spalvos / matinė, dažyta miltelinio būdu	213,68
500.649.JK.2	Magnetinė lenta: lavos spalva / matinė, dažyta miltelinio būdu Magnetinės daiktadėžės: lavos spalvos / matinė, dažyta miltelinio būdu	213,68
500.649.16.1	Magnetinė lenta: juoda / matinė, dažyta miltelinio būdu Magnetinės daiktadėžės: lavos spalvos / matinė, dažyta miltelinio būdu	213,68

##### Galima derinti su

- Geberit Acanto šoninė spintelė su stalčiumi ir vidiniu stalčiumi → P. 198
- Geberit iCon šoninė spintelė, su dviem stalčiais → P. 145
- Geberit Smyle Square šoninė spintelė su dviem stalčiais → P. 247

#### Geberit sieninė lentyna

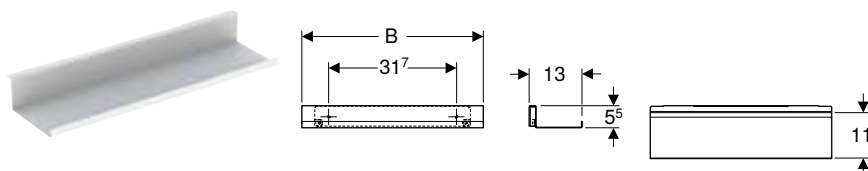

##### Techniniai duomenys

Produkto medžiaga	Plienas
-------------------	---------

##### Tiekiamas komplektas

- Sieninė lentyna
- Tvirtinimai

##### Savybės

- Pakabinama (-as)
- Paslėpti tvirtinimai

Gaminio Nr.	Spalva / paviršius	H [cm]	T [cm]	EUR/Vnt.
<b>B / plotis [cm]: 45 cm</b>				
502.326.01.3	balta / matinė, dažyta miltelinio būdu	5,5	13	83,53
502.326.JK.1	lavos spalva / matinė, dažyta miltelinio būdu	5,5	13	83,53
502.326.JL.1	smėlio pilka / matinė, dažyta miltelinio būdu	5,5	13	83,53
<b>B / plotis [cm]: 67,5 cm</b>				
502.327.01.3	balta / matinė, dažyta miltelinio būdu	5,5	13	103,55
502.327.JK.1	lavos spalva / matinė, dažyta miltelinio būdu	5,5	13	103,55
502.327.JL.1	smėlio pilka / matinė, dažyta miltelinio būdu	5,5	13	103,55

##### Galima derinti su

- Geberit VariForm spintelė ant stalviršio pastatomam praustuvui, su stalčiumi, daiktų laikymo paviršiumi ir sifonu → P. 224
- Geberit VariForm spintelė ant stalviršio pastatomam praustuvui, su dviem stalčiais, daiktų laikymo paviršiumi ir sifonu → P. 225
- Geberit VariForm spintelė ant stalviršio pastatomam praustuvui, su trimis stalčiais, daiktų laikymo paviršiumi ir sifonu → P. 226

## Priedai

### Geberit apšvietimo juostelė stalčiui

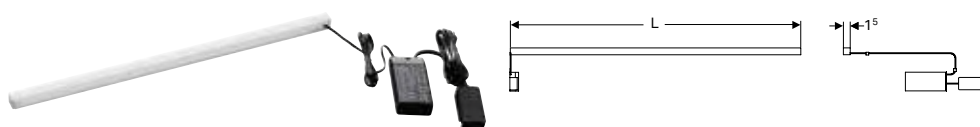

#### Techniniai duomenys

Apsaugos laipsnis	IP21
Apsaugos klasė	II
Įvadinė įtampa	230 V AC
Tinklo dažnis	50 Hz
Darbinė įtampa	12 V DC
Išėjimo įtampa	12 V DC
Šviesos spalva	4000 K

Gaminio Nr.	L [cm]	Vartojamoji galia [W]	Šviesos srautas [lm]	EUR/Vnt.
501410000	41	3,5	392	70,93
501480000	48	4	448	77,43
501535000	53,5	4,5	504	83,52
501635000	63,5	5,5	616	90,40
501735000	73,5	6,5	728	96,79
501825000	82,5	7,5	840	103,29
501885000	88,5	8	898	109,09

### Geberit dviguba apšvietimo juostelė stalčiui

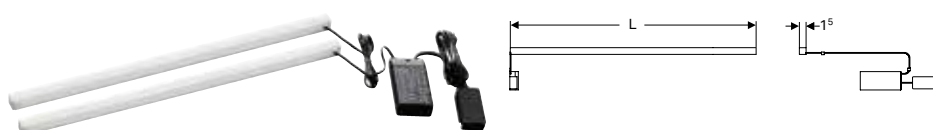

#### Techniniai duomenys

Apsaugos laipsnis	IP21
Apsaugos klasė	II
Įvadinė įtampa	230 V AC
Tinklo dažnis	50 Hz
Darbinė įtampa	12 V DC
Išėjimo įtampa	12 V DC
Šviesos spalva	4000 K

#### Tiekiamas komplektas

- Komplektas iš 2 vnt.
- Tvirtinimai

Gaminio Nr.	L [cm]	Vartojamoji galia [W]	Šviesos srautas [lm]	EUR/Vnt.
501470000	47	8	896	124,84
501550000	55	9,5	1064	134,76

### Geberit aukštų spintelių apšvietimo panelė, maitinama nuo baterijos



#### Naudojimo tikslai

- Aukštų spintelių vidiniam apšvietimui

#### Savybės

- Su judesio davikliu
- Šviesa automatiškai išsijungia maždaug po 12 s po paskutinio judesio daviklio suveikimo
- Įkrauti su USB kabeliu

#### Techniniai duomenys

Apsaugos klasė	III
Ivadinė įtampa	230 V DC
Tinklo dažnis	50 Hz
Darbinė įtampa	5 V DC
Išėjimo įtampa	5 V DC
Vartojamoji galia	0,5 W
Produkto medžiaga	Plastikas
Šviesos spalva	4000 K

#### Tiekiamas komplektas

- USB laidas
- Apšvietimo elementas

Gaminio Nr.

EUR/Vnt.

501500000

79,61

### Geberit šviestuvas veidrodinei spintelei

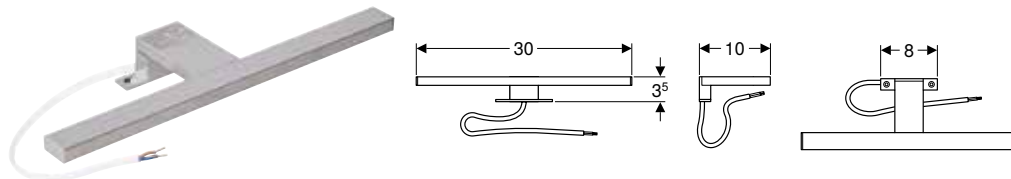

#### Techniniai duomenys

Apsaugos laipsnis	IP44
Apsaugos klasė	II
Ivadinė įtampa	220–240 V AC
Tinklo dažnis	50 / 60 Hz
Darbinė įtampa	24 V DC
Vartojamoji galia	6 W
Šviesos spalva	4000 K

Gaminio Nr.

Spalva / paviršius

EUR/Vnt.

501.280.00.1

chromo imitacija

60,17

#### Priedai

- Geberit Selnova Square veidrodinė spintelė su dvejomis durelėmis → P. 311

### Geberit rankšluosčių laikikliai vonios kambario baldams, kampai statūs

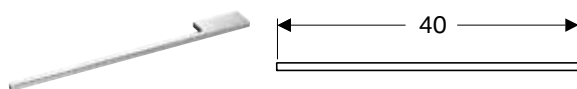

#### Naudojimo tikslai

- Tinka pritvirtinti prie praustuvo spintelės

#### Tiekiamas komplektas

- Tvirtinimai

#### Savybės

- Stačių kampų dizainas

Gaminio Nr.

Spalva / paviršius

L  
[cm]

EUR/Vnt.

510040000

chromuotas, blizgus

40

75,67

### Geberit rankšluosčių laikikliai vonios kambario baldams, kampai suapvalinti

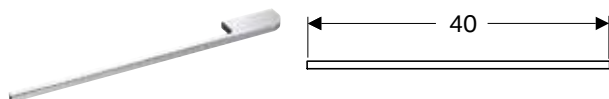

#### Naudojimo tikslai

- Tinka pritvirtinti prie praustuvo spintelės

#### Tiekiamas komplektas

- Tvirtinimai

#### Savybės

- Užapvalintas kampas

Gaminio Nr.

Spalva / paviršius

L  
[cm]

EUR/Vnt.

510140000

chromuotas, blizgus

40

75,67

## Geberit elektros lizdas

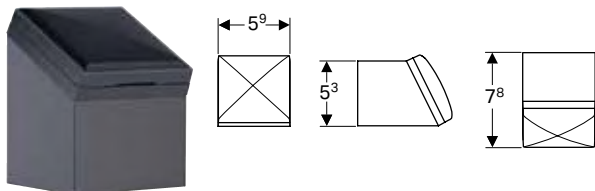

### Naudojimo tikslai

- Tinka montuoti spintelėse praustuvams ir aukštose šoninėse spintelėse

### Tiekiamas komplektas

- Elektros lizdas
- Tvirtinimai

### Techniniai duomenys

Įvadinė įtampa	230 V AC
Tinklo dažnis	50 Hz

Gaminio Nr.	Spalva / paviršius	Kištuko tipas	EUR/Vnt.
501020000	antracitas	CEE 7/16	79,70

## Geberit elektros lizdas su USB jungtimi

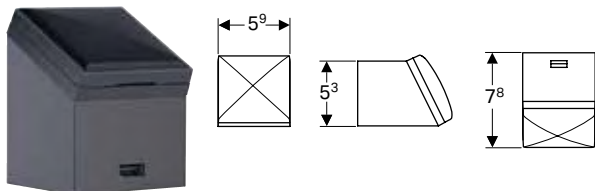

### Naudojimo tikslai

- Tinka montuoti spintelėse praustuvams ir aukštose šoninėse spintelėse
- Įvairiems prietaisams įkrauti

### Savybės

- USB jungtis 5 V DC / maks. 1 A

### Tiekiamas komplektas

- Elektros lizdas
- Tvirtinimai

### Techniniai duomenys

Įvadinė įtampa	230 V AC
Tinklo dažnis	50 Hz

Gaminio Nr.	Spalva / paviršius	Kištuko tipas	EUR/Vnt.
501030000	antracitas	CEE 7/16	99,74

## Geberit rankšluosčio kabliukas

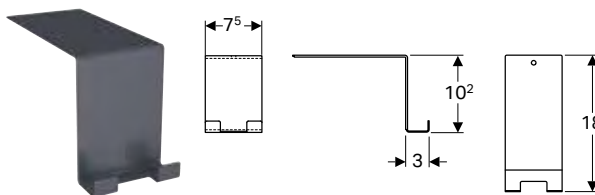

### Techniniai duomenys

Produkto medžiaga	Plienas
-------------------	---------

Gaminio Nr.	Spalva / paviršius	EUR/Vnt.
500.647.JK.2	lavos spalva / matinė, dažyta miltelinu būdu	47,41

## Geberit rankšluosčio laikiklis vonios kambario baldams

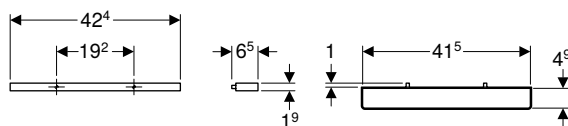

### Naudojimo tikslai

- Tinka pritvirtinti prie praustuvo spintelės

### Techniniai duomenys

Produkto medžiaga	Aliuminis
-------------------	-----------

### Savybės

- Stačių kampų dizainas

### Tiekiamas komplektas

- Rankšluosčio laikiklis
- Tvirtinimai

Gaminio Nr.	Spalva / paviršius	B [cm]	H [cm]	T [cm]	EUR/Vnt.
502.328.00.1	chromuotas, blizgus	42,4	1,9	4,9	36,79
502.328.01.3	balta / matinė, dažyta miltelinu būdu	42,4	1,9	4,9	36,79
502.328.JK.1	lavos spalva / matinė, dažyta miltelinu būdu	42,4	1,9	4,9	36,79
502.328.JL.1	smėlio pilka / matinė, dažyta miltelinu būdu	42,4	1,9	4,9	36,79

## WC puodai

### Pakabinami WC puodai

#### Geberit Vitalis pakabinamas WC puodas, prailgintas modelis

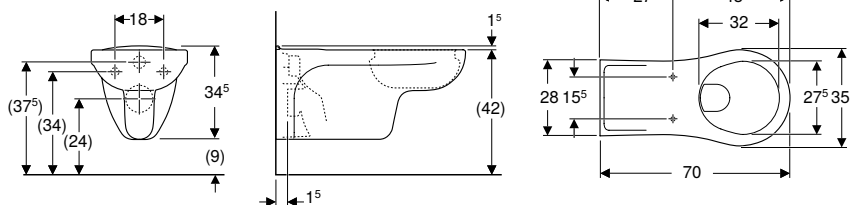

### Naudojimo tikslai

- Potinkiniams bakeliams
- Slėginėms vandens nuleidimo sistemoms
- Tinka naudoti asmenims judantiems su neįgaliojo vežimėliu

### Techniniai duomenys

Produkto medžiaga	Sanitarinė keramika
-------------------	---------------------

### Savybės

- Pakabinama (-as)
- Žmonėms su negalia
- Su vidiniu apvadu
- 1 tipas, visas vandens kiekis 6 l, pagal EN 997
- Prailgintas modelis

### Tiekiamas komplektas

- Keraminis WC puodas
- Prailginta nuotekų jungtis

Gaminio Nr.	Spalva / paviršius	B [cm]	H [cm]	T [cm]	EUR/Vnt.
20150000	balta	35,5	34,5	70	448,78

### Užsakyti papildomai

- WC puodų dangtis

### Galima derinti su

- Geberit Selnova Comfort WC puodų dangtis, atvira sėdynė WC puodui, žmonėms su negalia, antibakterinis, tvirtinimas iš apačios → P. 358
- Geberit Selnova Comfort WC puodų dangtis žmonėms su negalia, antibakterinis, tvirtinimas iš apačios → P. 358
- Geberit Selnova Comfort sėdynė WC puodui, žmonėms su negalia, antibakterinė, tvirtinama iš apačios → P. 360
- Geberit Selnova Comfort WC puodų dangtis žmonėms su negalia, antibakterinis, tvirtinamas iš viršaus → P. 359
- Geberit Selnova Comfort WC puodų dangtis, žmonėms su negalia, tvirtinimas iš viršaus → P. 359
- Geberit Selnova Comfort sėdynė WC puodui, žmonėms su negalia, antibakterinė, tvirtinama iš viršaus → P. 361
- Geberit Selnova Comfort sėdynė WC puodui, žmonėms su negalia, tvirtinimas iš viršaus → P. 361



## Geberit Duofix / GIS

### Priedai

#### Korpuso dėžutė veidrodinei spintelei Geberit ONE, aukštis 90 cm

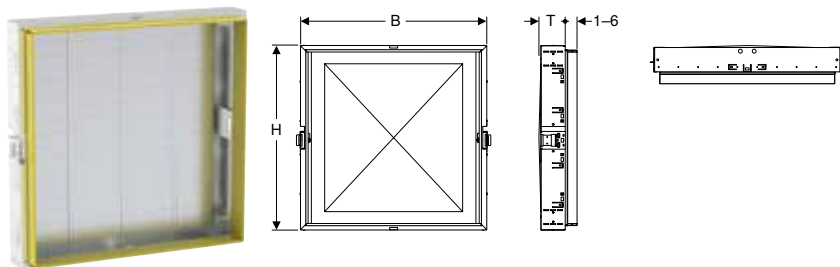

#### Naudojimo tikslai

- Gipso kartono konstrukcijoms
- Tinka įmontuoti į įrangos elementų sienelę prieš pagrindinę sieną per visą patalpos aukštį
- Tinka įmontuoti į patalpos aukščio montavimo sienas
- Tinka įmontuoti į patalpos aukščio Geberit Duofix sistemos sienas
- Tinka įmontuoti į Geberit GIS laikančiąsias sistemas, skirtas įrangos elementų sienelėms prieš pagrindinę sieną, arba skiriamosioms sienoms
- Geberit ONE veidrodinėms spintelėms, kurių aukštis 90 cm

#### Tiekiamas komplektas

- 2 tvirtinimo kronšteinai stovams arba Geberit GIS profiliui
- Apsauginė montavimo dėžutė
- Tvirtinimai

#### Savybės

- Su tvirtinimo kabliukais veidrodinei spintelei, reguliuojama
- Su tvirtinimu elektros jungčiai prijungti
- Su skardos lentjuostėmis, cinkuota

Gaminio Nr.	Vardinis plotis [cm]	B [cm]	H [cm]	T [cm]	EUR/Vnt.
111.941.00.1	60	64,5	93,5	14,5	379,74
111.942.00.1	75	79,5	93,5	14,5	421,31
111.943.00.1	90	94,5	93,5	14,5	492,09
111.944.00.1	105	109,5	93,5	14,5	561,75
111.945.00.1	120	124,5	93,5	14,5	646,01

## Prietaisų jungtys

### Nuotekų sifonai praustuvams ir bidė

#### Geberit sifono dugno vožtuvas su laisvo ištekėjimo funkcija

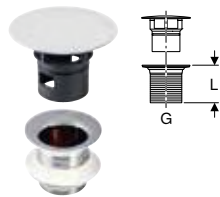

##### Naudojimo tikslai

- Praustuvams be persipylimo angos

##### Techniniai duomenys

Produkto medžiaga	Chromuotas žalvaris
-------------------	---------------------

##### Savybės

- Vožtuvo dangtelis iš plastiko, chromuotas
- Su įmontuotu sietu

##### Tiekiamas komplektas

- Sietas
- Tarpinės

Gaminio Nr.	Spalva / paviršius	G [„]	L [cm]	EUR/Vnt.
152.050.21.1	chromuotas, blizgus	1 1/4	5	100,72
152.080.21.1	chromuotas, blizgus	1 1/4	8	113,99

#### Geberit butelinis sifonas praustuvams, vietą taupantis modelis, nuotakas horizontalus

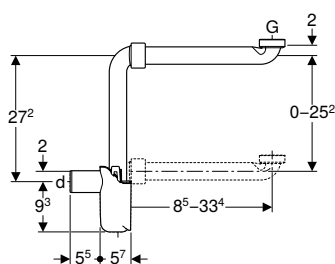

##### Naudojimo tikslai

- Vietą taupančioms praustuvių jungtims vonios kambario balduose

##### Techniniai duomenys

Hidraulinio uždorio aukštis	50 mm
Produkto medžiaga	PP

##### Savybės

- Kokybė tikrinta pagal EN 274-3
- Vietą taupantis modelis
- Galima išvalyti
- Nuotakas horizontalus

##### Tiekiamas komplektas

- Tarpinės
- Nuotekų jungties alkūnė su gaubiamąja veržle

Gaminio Nr.	Spalva / paviršius	d, Ø [mm]	Pralaidumas [l/s]	G [„]	EUR/Vnt.
151.116.11.1	balta	32	0,68	1 1/4	51,70
151.117.11.1	balta	40	0,68	1 1/4	51,01

## Geberit praustuvo vandens išleidimo sistema, vietą taupantis modelis, siaura konstrukcija, su laisvo ištekėjimo funkcija ir išleidimo angos gaubteliu

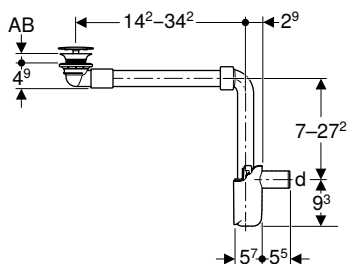

### Naudojimo tikslai

- Praustuvams be persipylimo angos
- Skirta 15–20 mm medžiagos storio praustuvams sifono dugno vožtuvo zonoje
- Vietą taupančiam montavimui praustuvams su spintele be sifono išpjovos
- Vietą taupančiam praustuvo sifono montavimui

### Savybės

- Kokybė tikrinta pagal EN 274-3
- Higieniškas dėl optimalaus tekėjimo režimo
- Ilgj galima pritaikyti prie praustuvo
- Su integruotu plaukų sieteliu
- Nuotakas horizontalus

### Techniniai duomenys

Hidraulinio uždorio aukštis	50 mm
Produkto medžiaga	Chromuotas žalvaris / PP

### Tiekiamas komplektas

- Sifono dugno vožtuvas
- Nuotekų jungties alkūnė 90°, iš PP
- Tarpinė iš EPDM
- Butelinis sifonas
- Vožtuvo dangtelis
- Praustuvo ir sifono jungtis

Gaminio Nr.	Spalva / paviršius	d, ø [mm]	NUO [mm]	EUR/Vnt.
152.084.21.1	chromuotas, blizgus	32	15–20	85,36



- Praustuvams, kurių medžiagos storis išleidimo vožtuvo srityje yra 8–15 mm, taip pat turi būti naudojamas plokščiasis tarpiklis (gaminio Nr. 245.413.00.1).

## Geberit praustuvo vandens išleidimo sistema, vietą taupantis, siauras modelis, su laisvo ištekėjimo funkcija ir išleidimo angos gaubteliu

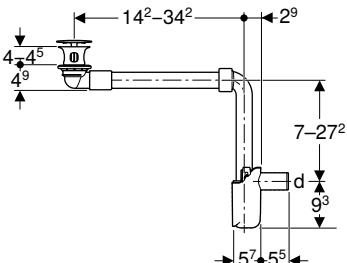

### Naudojimo tikslai

- Praustuvams be persipylimo angos
- Skirta 40–45 mm medžiagos storio praustuvams sifono dugno vožtuvo zonoje
- Vietą taupančiam montavimui praustuvams su spintele be sifono išpjovos
- Vietą taupančiam praustuvo sifono montavimui

### Savybės

- Kokybė tikrinta pagal EN 274-3
- Higieniškas dėl optimalaus tekėjimo režimo
- Ilgj galima pritaikyti prie praustuvo
- Su integruotu plaukų sieteliu
- Nuotakas horizontalus

### Techniniai duomenys

Hidraulinio uždorio aukštis	50 mm
Produkto medžiaga	Chromuotas žalvaris / PP

### Tiekiamas komplektas

- Sifono dugno vožtuvas
- Nuotekų jungties alkūnė 90°, iš PP
- Tarpinė iš EPDM
- Butelinis sifonas
- Vožtuvo dangtelis
- Praustuvo ir sifono jungtis

Gaminio Nr.	Spalva / paviršius	d, ø [mm]	G [„]	NUO [mm]	EUR/Vnt.
152.091.21.1	chromuotas, blizgus	32	1 1/4	40–45	85,36

## Geberit praustuvo vandens išleidimo sistema, vietą taupantis modelis, su išorine dugno vožtuvo akle, su uždarymo svirtimi

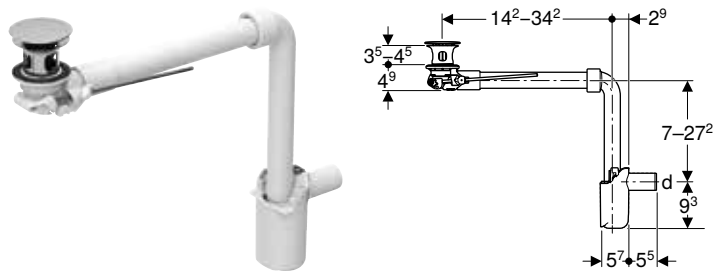

### Naudojimo tikslai

- Praustuvams su persipylimo anga
- Skirta 40–45 mm medžiagos storio praustuvams sifono dugno vožtuvo zonoje
- Vietą taupančiam montavimui praustuvams su spintele be sifono išpjovos
- Vietą taupančiam praustuvo sifono montavimui

### Techniniai duomenys

Hidraulinio uždorio aukštis	50 mm
Produkto medžiaga	Chromuotas žalvaris / PP

### Savybės

- Kokybė tikrinta pagal EN 274-3
- Higienišką dėl optimalaus tekėjimo režimo
- Praustuvo dugno vožtuvą galima uždaryti
- Dugno vožtuvo uždarymas svirtimi
- Ilgj galima pritaikyti prie praustuvo
- Su integruotu plaukų sieteliu
- Nuotakas horizontalus

### Tiekiamas komplektas

- Sifono dugno vožtuvas
- Nuotekų jungties alkūnė 90°, iš PP
- Dugno vožtuvo aklė
- Vandens nuleidimo svirtelė
- Tarpinė iš EPDM
- Butelinis sifonas
- Praustuvo ir sifono jungtis

Gaminio Nr.	Spalva / paviršius	d, Ø [mm]	G [.]	EUR/Vnt.
152.072.21.1	chromuotas, blizgus	32	1 1/4	103,46

## Geberit praustuvo vandens išleidimo sistema, vietą taupantis modelis, siaura konstrukcija, su išoriniu vožtuvo kamščiu, valdoma paspaudžiant

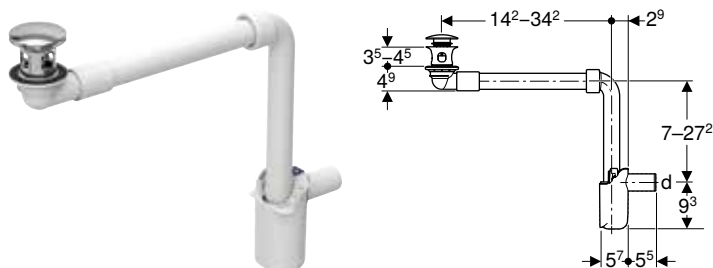

### Naudojimo tikslai

- Praustuvams su persipylimo anga
- Skirta 40–45 mm medžiagos storio praustuvams sifono dugno vožtuvo zonoje
- Vietą taupančiam montavimui praustuvams su spintele be sifono išpjovos
- Vietą taupančiam praustuvo sifono montavimui

### Techniniai duomenys

Hidraulinio uždorio aukštis	50 mm
Produkto medžiaga	Chromuotas žalvaris / PP

### Savybės

- Kokybė tikrinta pagal EN 274-3
- Higienišką dėl optimalaus tekėjimo režimo
- Praustuvo dugno vožtuvą galima uždaryti
- Išorinės vožtuvo aklės paspaudimas
- Ilgj galima pritaikyti prie praustuvo
- Su integruotu plaukų sieteliu
- Nuotakas horizontalus

### Tiekiamas komplektas

- Sifono dugno vožtuvas
- Nuotekų jungties alkūnė 90°, iš PP
- Dugno vožtuvo aklė
- Tarpinė iš EPDM
- Butelinis sifonas
- Praustuvo ir sifono jungtis

Gaminio Nr.	Spalva / paviršius	d, Ø [mm]	G [.]	EUR/Vnt.
152.073.21.1	chromuotas, blizgus	32	1 1/4	108,64

## Geberit Clou praustuvo vandens išleidimo sistema, erdvę taupantis modelis, siaura versija, su svirtimi ir vožtuvo dangteliu

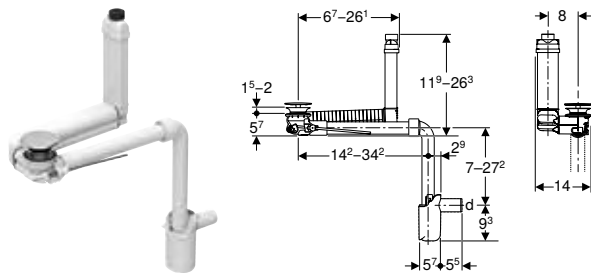

### Naudojimo tikslai

- Praustuvams be matomos persipylimo angos
- Skirta 15–20 mm medžiagos storio praustuvams sifono dugno vožtuvo zonoje
- Vietą taupančiam montavimui praustuvams su spintele be sifono išpjovos
- Vietą taupančiam praustuvo sifono montavimui

### Techniniai duomenys

Hidraulinio uždorio aukštis	50 mm
Produkto medžiaga	Chromuotas žalvaris / plastikas

### Savybės

- Kokybė tikrinta pagal EN 274-3
- Higieniškas dėl optimalaus tekėjimo režimo
- Praustuvo dugno vožtuvą galima uždaryti
- Dugno vožtuvo uždarymas svirtimi
- Paslėpta praustuvo vandens persipylimo funkcija
- Ilgj ir aukštj galima pritaikyti prie praustuvų
- Su integruotu plaukų sieteliu

### Tiekiamas komplektas

- Sifono dugno vožtuvas
- Nuotekų jungties alkūnė 90°, iš PP
- Vandens nuleidimo svirtelė
- Tarpinė iš EPDM
- Aklė
- Butelinis sifonas
- Vožtuvo dangtelis
- Praustuvo ir sifono jungtis

Gaminio Nr.	Spalva / paviršius	d, ø [mm]	EUR/Vnt.
152.049.21.1	chromuotas, blizgus	32	131,93



- Praustuvams, kurių medžiagos storis išleidimo vožtuvo srityje yra 8–15 mm, taip pat turi būti naudojamas plokščiasis tarpiklis (gaminio Nr. 245.413.00.1).

## Geberit vožtuvo dangtelis sifono dugno vožtuvui su laisvu išleidimo galu



### Naudojimo tikslai

- Praustuvo jungtims su laisvu išleidimo galu
- Clou praustuvų jungtims

### Tiekiamas komplektas

- Plaukų sietelis

Gaminio Nr.	Spalva / paviršius	Medžiaga	EUR/Vnt.
241.993.01.1	balta	Plastikas	56,15
241.993.21.1	chromuotas, blizgus	Plastikas	33,94

## Nuotekų sifonai WC puodams ir užteršto vandens išpylimo įtaisams

### Geberit prailgintas pajungimo rinkinys pakabinamam WC puodui, 30 cm

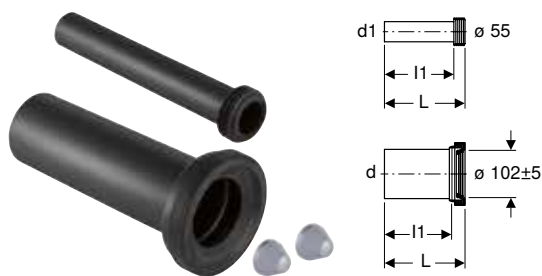

#### Naudojimo tikslai

- Pakabinamiems WC puodams

#### Techniniai duomenys

Produkto medžiaga	PE-HD
-------------------	-------

#### Savybės

- Prijungimo rinkinys pailgina

#### Tiekiamas komplektas

- Vandens nuleidimo vamzdis su riebokšliu, iš PE-HD
- Tiesioji jungtis su manžetu, iš PE-HD
- 2 dengiamieji gaubteliai
- Tvirtinimai

Gaminio Nr.	Spalva / paviršius	d, ø [mm]	d1, ø [mm]	NUO [mm]	L [cm]	l [cm]	l1 [cm]	EUR/Vnt.
152.439.46.1	matinis, chromuotas	110	45	97-107	30	26,5	27,5	72,33
152.441.46.1	matinis, chromuotas	90	45	97-107	30	26,5	27,5	58,54

### Geberit prijungimo dalių rinkinys pakabinamam WC puodui, ilgis 18,5 cm, su U formos tarpikliu



#### Naudojimo tikslai

- Pakabinamiems WC puodams

#### Techniniai duomenys

Produkto medžiaga	PE / PP
-------------------	---------

#### Tiekiamas komplektas

- Vandens nuleidimo vamzdis su riebokšliu, iš PE-HD
- Tiesioji jungtis su manžetu, iš PP
- 2 dengiamieji gaubteliai
- U formos tarpiklis iš EPDM
- Tvirtinimai

Gaminio Nr.	Spalva / paviršius	d, ø [mm]	d1, ø [mm]	NUO [mm]	L [cm]	L1 [cm]	l [cm]	l1 [cm]	EUR/Vnt.
152.404.46.1	matinis, chromuotas	90	45	97-107	18,5	18,5	14,5	16	25,40
152.404.46.2	matinis, chromuotas	90	45	97-107	18,5	18,5	14,5	16	25,40



# Papildoma informacija

Sutrumpinimai.....	586
Slėgio (p) konvertavimo lentelė .....	588
Su pavojingosiomis medžiagomis susijusios frazės ir priemonės.....	589
Indeksas.....	594



## Sutrumpinimai

Sutrumpinimas	Aprašymas
a	dalinis matmuo (cm)
A	iškyša (cm)
a1	dalinis matmuo (cm)
A1	iškyša (cm)
A <sup>2</sup>	grynas skerspjūvis (cm <sup>2</sup> )
AB	prijungimo sritis (mm)
AB1	prijungimo sritis (mm)
AB2	prijungimo sritis (mm)
AD	prijungimo atstumas (cm)
AD1	prijungimo atstumas (cm)
AD2	prijungimo atstumas (cm)
arc1	angle (°)
b	dalinis matmuo [cm]
B	plotis [cm]
B1	plotis (cm)
B2	plotis (cm)
B3	plotis (cm)
B4	plotis (cm)
B5	plotis (cm)
B6	plotis (cm)
c	jungės skylės skersmuo (mm)
D	išorinis skersmuo (cm)
d, ø	išorinis skersmuo (mm)
D1	išorinis skersmuo (cm)
d1, ø	išorinis skersmuo (mm)
d2, ø	išorinis skersmuo (mm)
d3, ø	išorinis skersmuo (mm)
da, ø	išorinis skersmuo (mm)
di, ø	vidinis skersmuo (mm)
di1, ø	vidinis skersmuo (mm)
DN	vardinis plotis
DN/OD	vardinis skersmuo
DN1	vardinis skersmuo
DNV	praustuvų maišytuvo vardinis skersmuo
E	ikišimo gylis (cm)
E1	ikišimo gylis (cm)
G	vamzdžio sriegis (")
G1	vamzdžio sriegis (")
G2	vamzdžio sriegis (")
h	dalinis aukščio matmuo (cm)
H	aukštis (cm)
h1	dalinis aukščio dydis (cm)
H1	aukštis (cm)
H2	aukštis (cm)
h2	dalinis aukščio matmuo (cm)
H3	aukštis (cm)
h3	dalinis aukščio dydis (cm)
K	didžiausias sutrumpinimas (cm)
k	jungės skylių apskritimo skersmuo (mm)
K1	didžiausias sutrumpinimas (cm)





Sutrumpinimas	Aprašymas
K2	didžiausias sutrumpinimas (cm)
K3	didžiausias sutrumpinimas (cm)
KL	kabelio ilgis (cm)
Ks	didžiausias sutrumpinimas, suvirinant suduriamuoju būdu (cm)
Ks1	didžiausias sutrumpinimas, suvirinant suduriamuoju būdu (cm)
Ks2	didžiausias sutrumpinimas, suvirinant suduriamuoju būdu (cm)
Ks3	didžiausias sutrumpinimas, suvirinant suduriamuoju būdu (cm)
Ks4	didžiausias sutrumpinimas, suvirinant suduriamuoju būdu (cm)
Ks5	didžiausias sutrumpinimas, suvirinant suduriamuoju būdu (cm)
Ks6	didžiausias sutrumpinimas, suvirinant suduriamuoju būdu (cm)
L	ilgis (m)
l	ilgio dalinis matmuo (cm)
L	ilgis (cm)
L1	ilgis (cm)
l1	ilgio dalinis matmuo (cm)
l2	ilgio dalinis matmuo (cm)
L2	ilgis (cm)
l3	ilgio dalinis matmuo (cm)
L3	ilgis (cm)
La	tiesinis plėtimasis (mm)
lankas	kampas (°)
IK	varžto suveržimo ilgis (cm)
m	varžto skylės skersmuo (mm)
M	metrinis sriegis (mm)
n	sujungimo jungėmis varžtų skaičius (vnt.)
NPT	colinis sriegis (")
PN	nominalus slėgis (bar)
r	spindulys (cm)
R	kūginis išorinis sriegis (")
R1	kūginis išorinis sriegis (")
Rg	apvalus sriegis (")
RMF	kūginis išorinis sriegis (")
RMF1	kūginis išorinis sriegis (")
Rp	(vamzdžio) vidinis cilindrinis sriegis (")
Rp1	(vamzdžio) vidinis cilindrinis sriegis (")
Rp2	(vamzdžio) vidinis cilindrinis sriegis (")
RpMF	vidinis cilindrinis sriegis (")
RpMF1	vidinis cilindrinis sriegis (")
s	sienelės storis (mm)
S	vamzdžio serija
s ISO	sienelės storis (etiketėms) (mm)
s1	sienelės storis (mm)
SW	žiočių plotis (mm)
T	gylis (cm)



Sutrumpinimas	Aprašymas
T1	gylis (cm)
T2	gylis (cm)
T3	gylis (cm)
T4	gylis (cm)
T5	gylis (cm)
UNC	colinis sriegis (")
V	srauto matavimo diapazonas (l
Vardinė įtampa	tinklo dažnis
X	šoninės kraštinės ilgis / L dydis (cm)
X1	šoninės kraštinės ilgis
X2	šoninės kraštinės ilgis / L dydis (cm)
X3	šoninės kraštinės ilgis / L dydis (cm)
X4	šoninės kraštinės ilgis / L dydis (cm)
X5	šoninės kraštinės ilgis / L dydis (cm)
X6	šoninės kraštinės ilgis / L dydis (cm)
Z	Z dydis (cm)
Z1	Z dydis (cm)
Z2	Z dydis (cm)
Z3	Z dydis (cm)
Z4	Z dydis (cm)
Z5	Z dydis (cm)
Z6	Z dydis (cm)



## Slēgio (p) konvertavimo lentelė



Unit	Pa	hPa	kPa	MPa	bar	mbar
1 Pa	1	0.01	0.001	0.000001	0.00001	0.01
1 hPa	100	1	0.1	0.0001	0.001	1
1 kPa	1000	10	1	0.001	0.01	10
1 MPa	1000000	10000	1000	1	10	10000
1 bar	100000	1000	100	0.1	1	1000
1 mbar	100	1	0.1	0.0001	0.001	1
Pa	= Pascal [N/m <sup>2</sup> ]					
hPa	= hektopascal					
kPa	= kilopascal					
MPa	= megapascal					
bar	= bar					
mbar	= millibar					



## Su pavojingosiomis medžiagomis susijusios frazės ir priemonės

Pavojingoji medžiaga	Pavojingumo simbolis	Signalinis žodis	Frazės ir priemonės
Kvapusis akmuo Citro		Dėmesio	<p><b>Sudėtis:</b></p> <ul style="list-style-type: none"> <li>• citralis (CAS-Nr. 5392-40-5)</li> </ul> <p><b>Pavojingumo frazė:</b></p> <ul style="list-style-type: none"> <li>• H317 – Gali sukelti alerginę odos reakciją.</li> </ul> <p><b>Atsargumo frazės:</b></p> <ul style="list-style-type: none"> <li>• P272 – Užterštų darbo drabužių negalima išnešti iš darbo vietos.</li> <li>• P280 – Mūvėti apsaugines pirštines.</li> <li>• P302 + P352 – PATEKUS ANT ODOS: plauti dideliu vandens kiekiu.</li> <li>• P333 + P313 – Jeigu sudirginama oda arba ją išberia: kreiptis į gydytoją.</li> <li>• P362 + P364 – Nusivilkti užterštus drabužius ir išskalbti prieš vėl apsivelkant.</li> </ul> <p><b>Šalinimo frazė:</b></p> <ul style="list-style-type: none"> <li>• P501 – Turinį / sistemos sifoną išpilti / išmesti į nustatytą atliekų rinkimo aikštelę.</li> </ul>
Specialūs neplastifikuotojo polivinilchlorido (PVC-U) klijai Tangit	   	Pavojinga	<p><b>Sudėtis:</b></p> <ul style="list-style-type: none"> <li>• tetrahidrofuranas (CAS-Nr. 109-99-9)</li> <li>• butanonas (CAS-Nr. 78-93-3)</li> <li>• cikloheksanonas (CAS-Nr. 108-94-1)</li> </ul> <p><b>Pavojingumo frazės:</b></p> <ul style="list-style-type: none"> <li>• H225 – Labai degūs skystis ir garai.</li> <li>• H315 – Dirgina odą.</li> <li>• H318 – Smarkiai pažeidžia akis.</li> <li>• H335 – Gali dirginti kvėpavimo takus.</li> <li>• H336 – Gali sukelti mieguistumą arba galvos svaigimą.</li> <li>• H351 – Įtariama, kad sukelia vėžį.</li> </ul> <p><b>Atsargumo frazės:</b></p> <ul style="list-style-type: none"> <li>• P102 – Laikyti vaikams neprieinamoje vietoje.</li> <li>• P210 – Laikyti atokiau nuo šilumos šaltinių, karštų paviršių, žiežirbų, atviros liepsnos arba kitų degimo šaltinių. Nerūkyti.</li> <li>• P260 – Neįkvėpti rūko / garų.</li> <li>• P271 – Naudoti tik lauke arba gerai vėdinamoje patalpoje.</li> <li>• P280 – Mūvėti apsaugines pirštines / naudoti akių apsaugos priemones.</li> <li>• P305 + P351 + P338 – PATEKUS Į AKIS: atsargiai plauti vandeniu kelias minutes. Išimti kontaktinius lęšius, jeigu jie yra ir jeigu lengvai galima tai padaryti. Toliau plauti akis.</li> <li>• P310 – Nedelsiant skambinti į APSINUODIJIMŲ KONTROLĖS IR INFORMACIJOS BIURĄ arba kreiptis į gydytoją.</li> </ul> <p><b>Šalinimo frazės:</b></p> <ul style="list-style-type: none"> <li>• P501 – Turinį / talpyklą išpilti (išmesti) pagal nacionalines nuostatas.</li> </ul> <p>Į gražinamojo perdirbimo medžiagų rinkimo centrą leidžiama gabenti tik tuščias talpyklas, kuriose nėra likę tirpiklio garų. Europos atliekų kodas (EAK): 08 04 09</p>

Pavojingoji medžiaga	Pavojingumo simbolis	Signalinis žodis	Frazės ir priemonės
Geberit mineralinio užpildo masė FSH 90			<p><b>Sudėtis:</b></p> <ul style="list-style-type: none"> <li>portlandcementis (CAS-Nr. 65997-15-1)</li> </ul> <p><b>Pavojingumo frazės:</b></p> <ul style="list-style-type: none"> <li>H315 – Dirgina odą.</li> <li>H318 – Smarkiai pažeidžia akis.</li> <li>H335 – Gali dirginti kvėpavimo takus.</li> </ul> <p><b>Atsargumo frazės:</b></p> <ul style="list-style-type: none"> <li>P101 – Jei reikalinga gydytojo konsultacija, su savimi turėkite produkto talpyklą ar jo etiketę.</li> <li>P102 – Laikyti vaikams neprieinamoje vietoje.</li> <li>P103 – Prieš naudojimą perskaityti etiketę.</li> <li>P261 – Stengtis neįkvėpti dulkių.</li> <li>P305 + P351 + P338 – PATEKUS Į AKIS: atsargiai plauti vandeniu kelias minutes. Išimti kontaktinius lęšius, jeigu jie yra ir jeigu lengvai galima tai padaryti. Toliau plauti akis.</li> <li>P310 – Nedelsiant skambinti į APSINUODIJIMŲ KONTROLĖS IR INFORMACIJOS BIURĄ arba kreiptis į gydytoją.</li> <li>P321 – Specialus gydymas: <ul style="list-style-type: none"> <li>Įkvėpus: jeigu prarandama sąmonė, paguldyti ant šono ir taip gabenti. Pasirūpinti, kad patektų grynas oras. Pasijutus blogai, kreiptis į gydytoją.</li> <li>Jeigu patenka ant odos: nedelsiant odą nuplauti vandeniu ir muilu bei gerai nuskalauti.</li> <li>Jeigu nuryjama: nebandyti sukelti vėmimo, nedelsiant kreiptis į gydytoją.</li> </ul> </li> <li>P405 – Laikyti užrakintą.</li> </ul> <p><b>Kiti pavojai:</b> Produktui reaguojant su vandeniu susiformuoja didelės koncentracijos šarmas.</p> <p><b>Šalinimo frazė:</b></p> <ul style="list-style-type: none"> <li>P501 – Turinį / talpyklą išpilti (išmesti) pagal nacionalines nuostatas.</li> </ul>
Specialūs klijai Tangit ABS		<b>Pavojinga</b>	<p><b>Sudėtis:</b></p> <ul style="list-style-type: none"> <li>butanonas (CAS-Nr. 78-93-3)</li> <li>n-butilacetatas (CAS-Nr. 123-86-4)</li> </ul> <p><b>Pavojingumo frazės:</b></p> <ul style="list-style-type: none"> <li>H225 – Labai degūs skystis ir garai.</li> <li>H319 – Sukelia smarkų akių dirginimą.</li> <li>H336 – Gali sukelti mieguistumą arba galvos svaigimą.</li> <li>EUH066 – Pakartotinas poveikis gali sukelti odos džiūvimą arba skilinėjimą.</li> </ul> <p><b>Atsargumo frazės:</b></p> <ul style="list-style-type: none"> <li>P102 – Laikyti vaikams neprieinamoje vietoje.</li> <li>P210 – Laikyti atokiau nuo šilumos šaltinių, karštų paviršių, žiežirbų, atviros liepsnos arba kitų degimo šaltinių. Nerūkyti.</li> <li>P260 – Neįkvėpti rūko / garų.</li> <li>P271 – Naudoti tik lauke arba gerai vėdinamoje patalpoje.</li> <li>P280 – Naudoti akių apsaugos priemones.</li> <li>P305 + P351 + P338 – PATEKUS Į AKIS: atsargiai plauti vandeniu kelias minutes. Išimti kontaktinius lęšius, jeigu jie yra ir jeigu lengvai galima tai padaryti. Toliau plauti akis.</li> </ul> <p><b>Šalinimo frazės:</b></p> <ul style="list-style-type: none"> <li>P501 – Turinį / talpyklą išpilti (išmesti) pagal nacionalines nuostatas.</li> </ul> <p>Europos atliekų kodas (EAK): 08 04 09</p>

Pavojingoji medžiaga	Pavojingumo simbolis	Signalinis žodis	Frazės ir priemonės
Skysta Micropur Forte MF (vandens apsaugos priemonė, naudojama su Geberit higieniniu filtru)		-	<p><b>Sudėtis:</b></p> <ul style="list-style-type: none"> <li>natrio hipochlorito tirpalas (CAS-Nr. 7681-52-9)</li> <li>sidabras (CAS-Nr. 7440-22-4)</li> <li>natrio nitratas &lt; 0,1 proc. (CAS-Nr. 7631-99-4)</li> </ul> <p><b>Pavojingumo frazė:</b></p> <ul style="list-style-type: none"> <li>H411 – Toksiška vandens organizmams, sukelia ilgalaikius pakitimus.</li> </ul> <p><b>Atsargumo frazės:</b></p> <ul style="list-style-type: none"> <li>P102 – Laikyti vaikams neprieinamoje vietoje.</li> <li>P273 – Saugoti, kad nepatektų į aplinką.</li> <li>P391 – Surinkti ištekėjusią medžiagą.</li> </ul> <p><b>Šalinimo frazės:</b></p> <ul style="list-style-type: none"> <li>P501 – Turinį / talpyklą išpilti (išmesti) pagal nacionalines nuostatas.</li> </ul>
Geberit AquaClean kalkių šalinimo priemonė		Dėmesio	<p><b>Sudėtis:</b></p> <ul style="list-style-type: none"> <li>fosforo rūgštis (CAS-Nr. 7664-38-2)</li> <li>druskos rūgštis (CAS-Nr. 7647-01-0)</li> </ul> <p><b>Pavojingumo frazės:</b></p> <ul style="list-style-type: none"> <li>H315 – Dirgina odą.</li> <li>H319 – Sukelia smarkų akių dirginimą.</li> </ul> <p><b>Atsargumo frazės:</b></p> <ul style="list-style-type: none"> <li>P102 – Laikyti vaikams neprieinamoje vietoje.</li> <li>P280 – Mūvėti apsaugines pirštines / naudoti akių apsaugos priemones.</li> <li>P302 + P352 – PATEKUS ANT ODOS: plauti dideliu vandens ir muilo kiekiu.</li> <li>P305 + P351 + P338 – PATEKUS Į AKIS: atsargiai plauti vandeniu kelias minutes. Išimti kontaktinius lęšius, jeigu jie yra ir jeigu lengvai galima tai padaryti. Toliau plauti akis.</li> <li>P332 + P313 – Jeigu sudirginama oda: kreiptis į gydytoją.</li> <li>P337 + P313 – Jei akių dirginimas nepraeina: kreiptis į gydytoją.</li> </ul> <p><b>Šalinimo frazės:</b></p> <p>Tuščias pakuotes, išvalytas talpyklas leidžiama gabenti į grąžinamojo perdirbimo medžiagų rinkimo centrą.</p>
Valomasis klozeto bakelio kubelis Dropln blue		Dėmesio	<p><b>Sudėtis:</b></p> <ul style="list-style-type: none"> <li>benzensulfonrūgštis, C10-13 alkiliniai dariniai, natrio druska (CAS-Nr. 68411-30-3)</li> <li>kokosų aliejaus monoetanolamidas (CAS-Nr. 90622-77-8)</li> <li>pušų aliejus 99 ≤ 2,5 proc.</li> </ul> <p><b>Pavojingumo frazės:</b></p> <ul style="list-style-type: none"> <li>H315 – Dirgina odą.</li> <li>H319 – Sukelia smarkų akių dirginimą.</li> <li>H412 – Kenksminga vandens organizmams, sukelia ilgalaikius pakitimus.</li> </ul> <p><b>Atsargumo frazės:</b></p> <ul style="list-style-type: none"> <li>P101 – Jei reikalinga gydytojo konsultacija, su savimi turėkite produkto talpyklą ar jo etiketę.</li> <li>P102 – Laikyti vaikams neprieinamoje vietoje.</li> <li>P280 – Mūvėti apsaugines pirštines / naudoti akių apsaugos priemones.</li> <li>P305 + P351 + P338 – PATEKUS Į AKIS: atsargiai plauti vandeniu kelias minutes. Išimti kontaktinius lęšius, jeigu jie yra ir jeigu lengvai galima tai padaryti. Toliau plauti akis.</li> <li>P314 – Pasijutus blogai, kreiptis į gydytoją.</li> </ul> <p><b>Šalinimo frazės:</b></p> <p>Mažą kiekį galima gausiai atskiesti vandeniu ir išleisti. Didelis kiekis šalinamas pagal nacionalinių teisės aktų reikalavimus.</p>

Pavojingoji medžiaga	Pavojingumo simbolis	Signalinis žodis	Frazės ir priemonės
Kvapnūs Geberit pisuaro sietelis		Dėmesio	<p><b>Sudėtis:</b></p> <ul style="list-style-type: none"> <li>benzilsalicilatas (CAS-Nr. 118-58-1)</li> <li>linalilacetatas; 1-(2,6,6-trimetil-3-cikloheksenas-1-il)-2-buten-1-onas (CAS-Nr. 115-95-7)</li> <li>1-(1,2,3,4,5,6,7,8-oktahidrido-2,3,8,8-tetrametil-2-naftil)etan-1-ono ir 1-(1,2,3,4,6,7,8,8a-oktahidro-2,3,8,8-tetrametil-2-naftil)etan-1-ono ir 1-(1,2,3,5,6,7,8,8a-oktahidro-2,3,8,8-tetrametil-2-naftil)etan-1-ono reakcijos mišinys (CAS-Nr. 54464-57-2)</li> <li>tetrametil-4-metilenheptan-2-onas (CAS-Nr. 81786-75-6)</li> <li>[3R-(3a,3ab,6b,7b,8aa)]-Oktahidro-6-metoksi-3,6,8,8-tetrametil-1H-3a,7-metanoazulenais (CAS-Nr. 19870-74-7)</li> <li>alfa-Metil-1,3-benzodioksol-5-propionaldehidais (CAS-Nr. 1205-17-0)</li> </ul> <p><b>Pavojingumo frazės:</b></p> <ul style="list-style-type: none"> <li>H317 – Gali sukelti alerginę odos reakciją.</li> <li>H412 – Kenksminga vandens organizmams, sukelia ilgalaikius pakitimus.</li> </ul> <p><b>Atsargumo frazės:</b></p> <ul style="list-style-type: none"> <li>P261 – Stengtis neįkvėpti garų, aerozolio.</li> <li>P273 – Saugoti, kad nepatektų į aplinką.</li> <li>P280 – Mūvėti apsaugines pirštines.</li> <li>P302 + P352 – Patekus ant odos: plauti dideliu vandens kiekiu.</li> <li>P333 + P313 – Jeigu sudirginama oda arba ją išberia: kreiptis į gydytoją.</li> </ul> <p><b>Šalinimo frazės:</b></p> <ul style="list-style-type: none"> <li>P501 – Turinį / talpyklą išpilti (išmesti) pagal nacionalines nuostatas.</li> </ul>
Ifö Fresh valomoji klozeto bakelio lazdelė Lime		Dėmesio	<p><b>Sudėtis:</b></p> <ul style="list-style-type: none"> <li>15–30 proc. anijoninių aktyviųjų paviršiaus medžiagų</li> <li>&lt; 5 proc. amfoterinių aktyviųjų paviršiaus medžiagų</li> <li>aromatinės medžiagos</li> </ul> <p><b>Pavojingumo frazės:</b></p> <ul style="list-style-type: none"> <li>H315 – Dirgina odą.</li> <li>H319 – Sukelia smarkų akių dirginimą.</li> <li>EUH108 – Sudėtyje yra citralio. Gali sukelti alerginių reakcijų.</li> </ul> <p><b>Atsargumo frazės:</b></p> <ul style="list-style-type: none"> <li>P101 – Jei reikalinga gydytojo konsultacija, su savimi turėkite produkto talpyklą ar jo etiketę.</li> <li>P102 – Laikyti vaikams neprieinamoje vietoje.</li> <li>P280 – Mūvėti apsaugines pirštines.</li> <li>P305 + P351 + P338 – PATEKUS Į AKIS: atsargiai plauti vandeniu kelias minutes. Išimti kontaktinius lęšius, jeigu jie yra ir jeigu lengvai galima tai padaryti. Toliau plauti akis.</li> <li>P332 + P313 – Jeigu sudirginama oda: kreiptis į gydytoją.</li> <li>P337 + P313 – Jei akių dirginimas nepraeina: kreiptis į gydytoją.</li> </ul> <p><b>Šalinimo frazės:</b></p> <p>Mažą kiekį galima gausiai atskiesti vandeniu ir išleisti. Didelis kiekis šalinamas pagal nacionalinių teisės aktų reikalavimus.</p>

Pavojingoji medžiaga	Pavojingumo simbolis	Signalinis žodis	Frazės ir priemonės
Geberit DuoFresh Lazdelė		Dėmesio	<p><b>Sudėtis:</b></p> <ul style="list-style-type: none"> <li>• 15–30 proc. anijoninių aktyviųjų paviršiaus medžiagų</li> <li>• 5–15 proc. nejoninių aktyviųjų paviršiaus medžiagų</li> <li>• aromatinės medžiagos; GERANIOLIS, LINALOLIS</li> </ul> <p><b>Pavojingumo frazės:</b></p> <ul style="list-style-type: none"> <li>• H303 – Gali būti kenksminga (-s) prarijus.*</li> <li>• H315 – Dirgina odą.</li> <li>• H319 – Sukelia smarkų akių dirginimą.</li> <li>• H401 – Toksiška vandens organizmams.*</li> <li>• H412 – Kenksminga vandens organizmams, sukelia ilgalaikius pakitimus.</li> </ul> <p><b>Atsargumo frazės:</b></p> <ul style="list-style-type: none"> <li>• P101 – Jei reikalinga gydytojo konsultacija, su savimi turėkite produkto talpyklą ar jo etiketę.</li> <li>• P102 – Laikyti vaikams neprieinamoje vietoje.</li> <li>• P273 – Saugoti, kad nepatektų į aplinką.</li> <li>• P280 – Mūvėti apsaugines pirštines.</li> <li>• P302 + P352 – Patekus ant odos: plauti dideliu vandens kiekiu.</li> <li>• P305 + P351 + P338 – PATEKUS Į AKIS: atsargiai plauti vandeniu kelias minutes. Išimti kontaktinius lęšius, jeigu jie yra ir jeigu lengvai galima tai padaryti. Toliau plauti akis.</li> <li>• P362 + P364 – Nusivilkti užterštus drabužius ir išskalbti prieš vėl apsivelkant. *</li> </ul> <p><b>Šalinimo frazės:</b></p> <ul style="list-style-type: none"> <li>• P501 – Turinį / talpyklą išpilti (išmesti) pagal nacionalines nuostatas.</li> </ul> <p>Žvaigždute (*) pažymėti sakiniai galioja tik ES nepriklausančioms šalims, pvz., Rusijai, Serbijai, Bosnijai ir Hercegovinai.</p>
Geberit nuotėkio aptikimo purškalkas		Dėmesio	<p><b>Sudėtis:</b></p> <ul style="list-style-type: none"> <li>• ≤2,5 proc. diazoto monoksido (CAS Nr. 10024-97-2)</li> <li>• ≥0,25 – &lt;1 proc. natrio N-lauroilsarkozinato (CAS-Nr. 137-16-6)</li> </ul> <p><b>Pavojingumo frazės:</b></p> <ul style="list-style-type: none"> <li>• H229 – Slėginė talpykla. Kaitinama gali sprogti.</li> </ul> <p><b>Atsargumo frazės:</b></p> <ul style="list-style-type: none"> <li>• P210 – Laikyti atokiau nuo šilumos šaltinių/žiežirbų/atviros liepsnos/karštų paviršių. Nerūkyti.</li> <li>• P251 - Nepradurti ir nedeginti net panaudoto.</li> <li>• P410 + P412 - Saugoti nuo saulės šviesos. Nelaikyti aukštesnėje kaip 50 °C temperatūroje.</li> </ul> <p><b>Šalinimo frazės:</b></p> <p>Šalinimas turi būti atliekamas laikantis nacionalinių taisyklių. Europos atliekų katalogas. Neišmesti kartu su buitinėmis atliekomis. Europos atliekų kodas (EAK): 16 05 00 - Slėginiuose konteineriuose esančios dujos ir neberekalingos cheminės medžiagos.</p>



# Indeksas

Gaminio numeris	Page	Gaminio numeris	Page	Gaminio numeris	Page	Gaminio numeris	Page
108000000	564	123262000	569	131.033.00.5	455	146.221.21.1	412
110000000	511	123290000	569	131.033.JK.5	454	146.221.JT.1	412
111.616.00.1	469	123291000	569	131.033.JL.5	454	146.271.11.1	418
111.617.00.1	469	123292000	569	131.033.JV.5	455	146.271.FW.1	418
111.665.00.5	469	124020000	116	131.033.SI.5	454	146.271.SI.1	418
111.676.00.1	485	124025000	116	131.033.SJ.6	454	146.271.SJ.1	418
111.695.11.5	469	124053000	114	131.074.00.1	459	146.291.11.1	413
111.695.46.5	469	124060000	116	131.077.00.1	462	146.291.FW.1	413
111.941.00.1	578	124061000	116	131.081.11.1	461	146.291.SI.1	413
111.942.00.1	578	124062000	116	131.082.16.1	460	146.291.SJ.1	413
111.943.00.1	578	124063000	116	131.083.16.1	459	146.310.11.1	415
111.944.00.1	578	124075000	116	131.084.16.1	459	146.310.FW.1	415
111.945.00.1	578	124078000	116	131.085.11.1	460	146.310.SI.1	415
115.201.11.1	510	124090000	116	131.088.29.1	461	146.310.SJ.1	415
115.202.11.1	509	124093000	116	131.102.TA.1	462	146.320.11.1	416
115.211.CD.1	510	124120000	119	131.108.11.1	460	147.020.00.1	428
115.211.TD.1	510	124153000	114	131.112.TA.1	461	147.038.SI.1	429
115.211.TF.1	510	124200000	568	131.202.00.7	453	147.038.SJ.1	429
115.322.11.1	423	124220000	568	131.202.JK.7	452	147.041.SI.1	430
116.005.00.1	485	124230000	568	131.202.JL.7	452	147.041.SJ.1	430
116.058.00.1	513	124240000	568	131.202.JV.7	453	150.501.00.6	550
116.059.00.1	513	124280000	568	131.202.SI.7	452	150.505.00.6	550
116.065.00.1	513	124282000	568	131.202.SJ.7	452	150.520.21.6	550
116.066.00.1	512	124283000	568	131.221.00.7	442	150.525.21.6	550
116.070.00.1	491	124284000	568	131.221.JK.7	441	150.700.00.6	550
116.071.00.1	507	124560000	120	131.221.JL.7	441	150.701.00.6	550
116.072.00.1	494	124575000	120	131.221.JV.7	442	150.710.21.6	550
116.073.00.1	497	124590000	120	131.221.SI.7	441	150.711.21.6	550
116.074.00.1	500	124729000	116	131.221.SJ.7	441	150.750.21.6	550
116.075.00.1	503	124730000	116	131.231.00.7	448	151.034.14.1	79
116.080.00.1	492	124736000	114	131.231.JK.7	447	151.034.21.1	79
116.081.00.1	508	124836000	114	131.231.JL.7	447	151.035.14.1	79
116.082.00.1	495	131.002.00.5	451	131.231.JV.7	448	151.035.21.1	79
116.083.00.1	498	131.002.JK.5	450	131.231.SI.7	447	151.116.11.1	579
116.084.00.1	501	131.002.JL.5	450	131.231.SJ.7	447	151.116.11.1	79
116.085.00.1	504	131.002.JV.5	451	131.233.00.7	458	151.117.11.1	579
116.140.00.1	493	131.002.SI.5	450	131.233.JK.7	456	151.117.11.1	79
116.141.00.1	508	131.002.SJ.6	450	131.233.JL.7	456	152.049.21.1	582
116.142.00.1	496	131.021.00.5	439	131.233.JV.7	458	152.050.14.1	79
116.143.00.1	499	131.021.JK.5	438	131.233.SI.7	456	152.050.21.1	579
116.144.00.1	502	131.021.JL.5	438	131.233.SJ.7	456	152.072.21.1	581
116.147.00.1	505	131.021.JV.5	439	133200000	570	152.073.21.1	581
116.462.14.1	58	131.021.SI.5	438	133220000	570	152.080.14.1	79
116.462.21.1	58	131.021.SJ.6	438	133230000	570	152.080.21.1	579
116.463.14.1	59	131.030.JK.5	464	133240000	570	152.080.21.1	79
116.463.21.1	59	131.030.JL.5	464	146.071.11.1	420	152.084.21.1	580
116.464.14.1	58	131.030.SI.5	464	146.091.11.1	414	152.091.21.1	580
116.464.21.1	58	131.030.SJ.6	464	146.130.11.2	422	152.231.11.1	473
116.465.14.1	59	131.031.00.5	445	146.135.11.1	421	152.404.46.1	583
116.465.21.1	59	131.031.JK.5	444	146.201.11.1	411	152.404.46.2	583
121565000	570	131.031.JL.5	444	146.201.21.1	411	152.439.46.1	583
121765000	570	131.031.JV.5	445	146.211.11.1	410	152.441.46.1	583
123260000	569	131.031.SI.5	444	146.211.21.1	410	152.607.11.1	473
123261000	569	131.031.SJ.6	444	146.221.11.1	412	152.608.46.1	473

Gaminio numeris	Page	Gaminio numeris	Page	Gaminio numeris	Page	Gaminio numeris	Page
152.665.11.1	473	162700000	383	273240000	568	500.225.01.1	236
154.010.00.1	534	200460000	165	296500000	382	500.226.01.1	236
154.011.00.1	534	200920000	167	326060000	382	500.227.01.1	235
154.013.00.1	536	200930000	166	350490000	560	500.228.01.1	235
154.014.00.1	536	201500000	577	355675000	560	500.229.01.1	236
154.016.00.1	538	201700000	396	360050000	561	500.230.01.1	235
154.020.00.1	535	201710000	396	360060000	561	500.235.01.1	255
154.021.00.1	537	201715000	396	360070000	559	500.236.01.1	255
154.022.00.1	538	201950000	162	361350000	559	500.237.01.1	255
154.030.00.1	536	204000000	162	361360000	559	500.238.01.1	255
154.031.00.1	537	204030000	163	361370000	559	500.239.01.1	255
154.032.00.1	539	204070000	161	362511000	563	500.240.01.1	255
154.036.00.1	532	211500000	400	362512000	564	500.248.01.1	235
154.260.11.1	524	211650000	398	367200000	562	500.249.00.2	236
154.262.11.1	522	211910000	166	401876016	558	500.249.01.1	236
154.264.11.1	522	212000000	398	402060016	556	500.250.01.1	236
154.266.11.1	522	212015000	397	402070016	557	500.251.01.1	236
154.267.11.1	522	221555000	570	402160016	556	500.252.01.1	236
154.268.11.1	522	221556000	570	402170016	558	500.253.01.1	236
154.269.11.1	522	228950000	170	406010016	402	500.256.01.1	234
154.270.11.1	524	229420000	169	407010016	403	500.257.00.1	370
154.271.11.1	522	231910000	171	407730016	403	500.258.00.1	370
154.273.11.1	522	234000000	171	430000016	386	500.259.01.1	236
154.275.11.1	522	236100000	483	430010016	389	500.260.01.7	270
154.277.11.1	522	236400600	509	430050016	387	500.264.01.7	288
154.278.11.1	522	236450600	493	430060016	389	500.266.01.1	324
154.279.11.1	522	236500000	480	430200016	384	500.267.01.1	323
154.280.11.1	524	236520000	480	430210016	388	500.268.01.1	287
154.282.11.1	522	236600000	481	430300016	385	500.269.01.1	287
154.284.11.1	522	238000000	480	430310016	388	500.270.01.5	319
154.286.11.1	522	238100000	479	430350016	385	500.271.01.5	325
154.290.11.1	523	238150000	478	430360016	388	500.272.01.7	343
154.292.11.1	522	239200000	482	458.603.00.5	469	500.273.00.1	370
154.293.11.1	522	240.003.00.1	431	500.133.00.1	358	500.276.00.1	84
154.296.00.1	547	240.116.00.1	433	500.134.01.1	360	500.277.00.1	84
154.460.00.1	530	240.396.00.1	428	500.151.01.7	279	500.278.00.1	84
154.462.00.1	530	240.635.00.1	431	500.187.01.7	348	500.279.00.1	84
154.464.00.1	530	241.900.00.1	431	500.188.01.7	348	500.280.01.7	341
154.466.00.1	530	241.993.01.1	582	500.193.21.1	313	500.281.01.7	281
154.467.00.1	530	241.993.21.1	582	500.199.21.1	312	500.282.01.5	281
154.468.00.1	530	242.001.00.1	425	500.201.01.1	69	500.283.01.5	280
154.469.00.1	531	242.545.00.1	434	500.202.01.1	69	500.284.01.5	357
154.470.00.1	530	242.546.00.1	432	500.202.JT.1	69	500.285.01.7	277
154.471.00.1	530	242.547.00.1	433	500.203.00.1	99	500.286.01.7	275
154.473.00.1	530	242.553.00.1	429	500.204.00.1	99	500.287.01.7	278
154.475.00.1	530	242.837.00.1	432	500.205.00.1	371	500.288.01.7	289
154.477.00.1	531	242.999.00.1	433	500.206.00.1	373	500.289.01.7	290
154.478.00.1	531	243.312.00.1	487	500.207.00.1	372	500.290.01.2	297
154.479.00.1	531	245.451.11.1	33	500.208.01.1	252	500.290.01.7	297
154.480.00.1	530	249.801.00.1	430	500.209.01.1	256	500.291.01.7	297
154.482.00.1	530	250.022.00.1	433	500.210.01.1	253	500.293.01.1	260
154.484.00.1	530	251060000	569	500.211.01.1	253	500.294.01.7	260
154.486.00.1	531	253200000	568	500.212.01.1	254	500.295.01.7	260
154.490.00.1	531	253220000	568	500.216.01.1	256	500.296.01.1	262
154.492.00.1	530	253230000	568	500.222.01.1	234	500.297.01.2	262
154.493.00.1	531	253240000	568	500.223.01.1	237	500.297.01.7	262

Gaminio numeris	Page	Gaminio numeris	Page	Gaminio numeris	Page	Gaminio numeris	Page
500.298.01.1	262	500.351.JK.1	242	500.365.JK.1	243	500.531.01.1	82
500.299.01.2	297	500.351.JL.1	242	500.365.JL.1	243	500.532.01.1	82
500.299.01.4	297	500.351.JR.1	242	500.365.JR.1	243	500.533.01.1	83
500.299.01.5	297	500.352.00.1	244	500.366.00.1	243	500.534.01.1	83
500.300.01.2	297	500.352.JK.1	244	500.366.JK.1	243	500.535.01.1	83
500.300.01.4	297	500.352.JL.1	244	500.366.JL.1	243	500.536.01.1	83
500.300.01.7	297	500.352.JR.1	244	500.366.JR.1	243	500.537.01.1	101
500.301.01.7	296	500.353.00.1	244	500.368.01.7	344	500.550.01.1	82
500.303.01.1	262	500.353.JK.1	244	500.377.01.2	340	500.551.01.1	82
500.304.01.7	262	500.353.JL.1	244	500.379.01.1	252	500.552.01.1	82
500.305.01.2	262	500.353.JR.1	244	500.393.01.7	275	500.582.00.1	371
500.305.01.5	262	500.354.00.1	244	500.394.01.7	342	500.583.00.1	371
500.305.01.7	262	500.354.JK.1	244	500.399.01.7	273	500.592.00.1	374
500.306.01.1	298	500.354.JL.1	244	500.478.01.7	343	500.593.00.1	373
500.307.01.1	298	500.354.JR.1	244	500.480.01.7	272	500.594.00.1	374
500.310.01.2	296	500.355.00.1	244	500.482.01.7	344	500.600.01.2	202
500.310.01.7	296	500.355.JK.1	244	500.486.01.7	356	500.601.01.2	204
500.311.01.7	263	500.355.JL.1	244	500.488.01.7	276	500.602.01.2	203
500.312.01.1	263	500.355.JR.1	244	500.489.01.7	321	500.603.01.2	204
500.314.01.1	298	500.356.00.1	245	500.490.01.1	324	500.604.01.2	203
500.315.01.5	262	500.356.JK.1	245	500.500.01.1	101	500.605.01.2	203
500.315.01.7	262	500.356.JL.1	245	500.501.01.1	102	500.607.01.2	190
500.316.01.7	296	500.356.JR.1	245	500.502.00.1	90	500.607.16.1	190
500.317.01.1	296	500.357.00.1	247	500.502.01.1	90	500.607.JK.2	190
500.318.01.5	329	500.357.JK.1	247	500.502.43.1	90	500.607.JL.2	190
500.319.01.5	329	500.357.JL.1	247	500.505.00.1	90	500.608.01.2	190
500.320.01.7	261	500.357.JR.1	247	500.505.01.1	90	500.608.16.1	190
500.321.01.1	261	500.358.00.1	248	500.505.43.1	90	500.608.JK.2	190
500.322.01.2	296	500.358.JK.1	248	500.506.00.1	91	500.608.JL.2	190
500.322.01.7	296	500.358.JL.1	248	500.506.01.1	91	500.609.01.2	191
500.323.01.1	296	500.358.JR.1	248	500.506.43.1	91	500.609.16.1	191
500.324.01.7	260	500.359.00.1	247	500.508.00.1	91	500.609.JK.2	191
500.325.01.1	260	500.359.JK.1	247	500.508.01.1	91	500.609.JL.2	191
500.326.01.5	261	500.359.JL.1	247	500.508.43.1	91	500.610.01.2	191
500.329.01.7	264	500.359.JR.1	247	500.509.00.1	91	500.610.16.1	191
500.330.01.1	284	500.360.00.1	247	500.509.01.1	91	500.610.JK.2	191
500.331.01.1	284	500.360.JK.1	247	500.509.43.1	91	500.610.JL.2	191
500.332.01.1	322	500.360.JL.1	247	500.513.00.1	92	500.611.01.2	191
500.333.01.1	285	500.360.JR.1	247	500.513.01.1	92	500.611.16.1	191
500.334.01.1	322	500.361.00.1	246	500.513.43.1	92	500.611.JK.2	191
500.335.01.1	285	500.361.JK.1	246	500.514.00.1	92	500.611.JL.2	191
500.336.01.1	322	500.361.JL.1	246	500.514.01.1	92	500.612.01.2	191
500.337.01.1	285	500.361.JR.1	246	500.514.43.1	92	500.612.16.1	191
500.338.01.1	322	500.362.00.1	248	500.515.00.1	93	500.612.JK.2	191
500.339.01.1	286	500.362.JK.1	248	500.515.01.1	93	500.612.JL.2	191
500.340.01.1	360	500.362.JL.1	248	500.515.43.1	93	500.613.01.2	193
500.341.01.7	263	500.362.JR.1	248	500.516.00.1	93	500.613.16.1	193
500.342.01.7	299	500.363.00.1	242	500.516.01.1	93	500.613.JK.2	193
500.343.01.1	290	500.363.JK.1	242	500.516.43.1	93	500.613.JL.2	193
500.344.01.1	291	500.363.JL.1	242	500.519.00.1	99	500.614.01.2	192
500.349.01.7	340	500.363.JR.1	242	500.520.00.1	98	500.614.16.1	192
500.350.00.1	242	500.364.00.1	242	500.521.00.1	99	500.614.JK.2	192
500.350.JK.1	242	500.364.JK.1	242	500.522.00.1	99	500.614.JL.2	192
500.350.JL.1	242	500.364.JL.1	242	500.528.01.1	82	500.615.01.2	192
500.350.JR.1	242	500.364.JR.1	242	500.529.01.1	82	500.615.16.1	192
500.351.00.1	242	500.365.00.1	243	500.530.01.1	82	500.615.JK.2	192

Gaminio numeris	Page	Gaminio numeris	Page	Gaminio numeris	Page	Gaminio numeris	Page
500.615.JL.2	192	500.649.01.2	200	500.772.01.2	211	501.192.00.1	226
500.616.01.2	192	500.649.16.1	200	500.773.01.2	211	501.193.00.1	226
500.616.16.1	192	500.649.JK.2	200	500.774.01.2	212	501.232.00.1	304
500.616.JK.2	192	500.649.JL.2	200	500.775.01.2	212	501.233.00.1	304
500.616.JL.2	192	500.657.00.2	201	500.776.01.2	212	501.234.00.1	304
500.617.01.2	200	500.658.00.2	201	500.777.01.2	212	501.235.00.1	304
500.617.16.1	200	500.660.01.2	203	500.778.01.2	212	501.236.00.1	304
500.617.JK.2	200	500.670.01.1	168	500.779.01.2	213	501.237.00.1	304
500.617.JL.2	200	500.676.00.1	313	500.780.01.2	213	501.238.00.1	304
500.618.01.2	198	500.677.00.1	249	500.781.01.2	213	501.239.00.1	304
500.618.16.1	198	500.678.00.1	249	500.782.01.2	218	501.240.00.1	304
500.618.JK.2	198	500.681.01.1	218	500.785.00.7	350	501.241.00.1	304
500.618.JL.2	198	500.687.01.1	255	500.786.00.7	350	501.242.00.1	304
500.619.01.2	196	500.688.01.1	255	500.787.01.7	350	501.243.00.1	304
500.619.16.1	196	500.690.01.1	70	500.788.01.7	350	501.244.00.1	304
500.619.JK.2	196	500.690.JT.1	70	500.789.01.7	350	501.245.00.1	304
500.619.JL.2	196	500.693.01.2	354	500.790.01.7	350	501.246.00.1	304
500.620.01.2	181	500.694.01.2	272	500.833.01.1	101	501.247.00.1	304
500.621.01.2	181	500.700.01.2	214	500.835.01.1	168	501.248.00.1	302
500.622.01.2	181	500.702.01.2	214	500.837.01.1	169	501.249.00.1	302
500.623.01.2	181	500.704.01.2	214	500.840.00.1	254	501.250.00.1	302
500.624.01.2	181	500.706.01.2	214	500.841.00.1	257	501.251.00.1	302
500.625.01.2	182	500.708.01.2	215	500.916.00.1	399	501.252.00.1	302
500.626.01.2	182	500.710.01.2	215	500.979.01.1	255	501.253.00.1	302
500.627.01.2	184	500.712.01.2	215	500250000	561	501.254.00.1	302
500.628.01.2	184	500.714.01.2	215	500260000	561	501.255.00.1	302
500.629.01.2	182	500.716.01.2	215	500740000	572	501.256.00.1	303
500.630.01.2	183	500.718.01.2	215	500750000	572	501.257.00.1	303
500.631.01.2	183	500.720.01.2	215	501.044.00.7	355	501.258.00.1	303
500.632.01.2	184	500.722.01.2	215	501.045.00.7	269	501.259.00.1	303
500.633.01.2	184	500.724.01.2	215	501.046.00.7	354	501.260.00.1	303
500.634.01.2	184	500.726.01.2	215	501.050.00.5	261	501.261.00.1	303
500.635.01.2	180	500.728.01.2	216	501.156.00.1	227	501.262.00.1	303
500.636.01.2	180	500.730.01.2	216	501.157.00.1	227	501.263.00.1	303
500.637.01.2	195	500.732.01.2	216	501.159.00.1	224	501.264.00.1	311
500.637.16.1	195	500.734.01.2	216	501.160.00.1	224	501.265.00.1	311
500.637.JK.2	195	500.736.01.2	217	501.162.00.1	224	501.266.00.1	311
500.637.JL.2	195	500.738.01.2	217	501.163.00.1	224	501.267.00.1	311
500.638.01.2	197	500.740.01.2	217	501.165.00.1	224	501.268.00.1	311
500.638.16.1	197	500.742.01.2	217	501.166.00.1	224	501.269.00.1	311
500.638.JK.2	197	500.744.01.2	219	501.168.00.1	224	501.270.00.1	311
500.638.JL.2	197	500.746.01.2	219	501.169.00.1	224	501.271.00.1	311
500.639.01.2	199	500.748.01.2	219	501.171.00.1	225	501.272.00.1	310
500.639.16.1	199	500.750.01.2	219	501.172.00.1	225	501.273.00.1	310
500.639.JK.2	199	500.752.01.2	219	501.174.00.1	225	501.274.00.1	310
500.639.JL.2	199	500.754.01.2	219	501.175.00.1	225	501.275.00.1	310
500.640.01.2	185	500.756.01.2	220	501.177.00.1	225	501.276.00.1	311
500.641.01.2	185	500.758.01.2	220	501.178.00.1	225	501.277.00.1	311
500.642.01.2	185	500.760.01.2	220	501.180.00.1	225	501.278.00.1	311
500.643.01.2	185	500.762.01.2	220	501.181.00.1	225	501.279.00.1	311
500.644.00.2	199	500.764.01.2	220	501.183.00.1	226	501.280.00.1	312
500.645.00.2	199	500.766.01.2	220	501.184.00.1	226	501.423.01.1	312
500.646.00.2	199	500.768.01.2	210	501.186.00.1	226	501.448.00.7	332
500.647.JK.2	201	500.769.01.2	210	501.187.00.1	226	501.458.00.7	318
500.647.JK.2	203	500.770.01.2	210	501.189.00.1	226	501.461.00.7	348
500.648.00.2	201	500.771.01.2	211	501.190.00.1	226	501.463.00.7	348

Gaminio numeris	Page	Gaminio numeris	Page	Gaminio numeris	Page	Gaminio numeris	Page
501.467.00.7	298	501.832.00.1	115	501.890.00.7	331	502.303.JR.1	138
501.477.00.7	299	501.832.00.3	115	501.891.00.7	331	502.304.01.1	138
501.483.00.1	334	501.833.00.1	115	501.892.00.7	331	502.304.01.2	138
501.484.00.1	334	501.833.00.3	115	501.893.00.7	331	502.304.01.3	138
501.485.00.1	333	501.834.00.1	117	501.898.00.1	170	502.304.JH.1	138
501.486.00.1	333	501.834.00.3	117	501.898.JT.1	170	502.304.JK.1	138
501.487.00.1	336	501.834.00.5	117	501.925.01.1	336	502.304.JL.1	138
501.488.00.1	336	501.834.00.7	117	501.925.42.1	336	502.304.JR.1	138
501.489.00.1	334	501.835.00.1	117	501.928.01.1	338	502.305.01.1	138
501.490.00.1	334	501.835.00.3	117	501.929.01.1	338	502.305.01.2	138
501.491.00.1	337	501.835.00.5	117	501.930.01.1	338	502.305.01.3	138
501.492.00.1	337	501.835.00.7	117	501.931.00.1	338	502.305.JH.1	138
501.493.00.1	337	501.836.00.1	117	501.993.00.1	288	502.305.JK.1	138
501.494.00.1	337	501.836.00.3	117	501.995.00.1	289	502.305.JL.1	138
501.495.00.1	335	501.836.00.5	117	501020000	576	502.305.JR.1	138
501.496.00.1	335	501.836.00.7	117	501030000	576	502.306.01.1	139
501.497.00.1	335	501.837.00.1	117	501410000	574	502.306.01.2	139
501.498.00.1	335	501.837.00.3	117	501470000	574	502.306.01.3	139
501.504.00.7	341	501.837.00.5	117	501480000	574	502.306.JH.1	139
501.506.00.7	329	501.837.00.7	117	501500000	575	502.306.JK.1	139
501.507.00.7	330	501.838.00.1	119	501535000	574	502.306.JL.1	139
501.508.00.7	332	501.838.00.3	119	501550000	574	502.306.JR.1	139
501.509.00.7	331	501.838.00.5	119	501635000	574	502.307.01.1	140
501.511.00.7	331	501.838.00.7	119	501735000	574	502.307.01.2	140
501.513.00.7	329	501.839.00.1	118	501825000	574	502.307.01.3	140
501.517.00.7	328	501.839.00.3	118	501885000	574	502.307.JH.1	140
501.518.00.7	328	501.839.00.5	118	502.031.00.1	55	502.307.JK.1	140
501.519.00.7	330	501.839.00.7	118	502.035.00.1	268	502.307.JL.1	140
501.545.01.1	268	501.840.00.1	118	502.036.00.1	274	502.307.JR.1	140
501.546.01.1	318	501.840.00.3	118	502.300.01.1	134	502.308.01.1	140
501.547.01.1	325	501.840.00.5	118	502.300.01.2	134	502.308.01.2	140
501.555.01.1	323	501.840.00.7	118	502.300.01.3	134	502.308.01.3	140
501.556.01.1	323	501.841.00.1	118	502.300.JH.1	134	502.308.JH.1	140
501.557.01.1	323	501.841.00.3	118	502.300.JK.1	134	502.308.JK.1	140
501.558.01.1	361	501.841.00.5	118	502.300.JL.1	134	502.308.JL.1	140
501.558.01.2	361	501.841.00.7	118	502.300.JR.1	134	502.308.JR.1	140
501.559.01.1	359	501.842.00.1	118	502.301.01.1	134	502.309.01.1	142
501.560.01.1	359	501.842.00.3	118	502.301.01.2	134	502.309.01.2	142
501.561.00.7	328	501.842.00.5	118	502.301.01.3	134	502.309.01.3	142
501.563.01.7	321	501.842.00.7	118	502.301.JH.1	134	502.309.JH.1	142
501.564.01.7	320	501.843.00.1	121	502.301.JK.1	134	502.309.JK.1	142
501.574.00.1	236	501.843.00.3	121	502.301.JL.1	134	502.309.JL.1	142
501.655.00.1	490	501.844.00.1	121	502.301.JR.1	134	502.309.JR.1	142
501.657.00.8	507	501.844.00.3	121	502.302.01.1	135	502.310.01.1	136
501.658.01.1	337	501.845.00.1	121	502.302.01.2	135	502.310.01.2	136
501.658.42.1	337	501.845.00.3	121	502.302.01.3	135	502.310.01.3	136
501.660.01.1	167	501.846.00.1	121	502.302.JH.1	135	502.310.JH.1	136
501.661.00.1	160	501.846.00.3	121	502.302.JK.1	135	502.310.JK.1	136
501.663.JT.1	161	501.847.JT.1	120	502.302.JL.1	135	502.310.JL.1	136
501.666.00.1	293	501.848.JT.1	120	502.302.JR.1	135	502.310.JR.1	136
501.676.00.1	292	501.877.00.1	338	502.303.01.1	138	502.311.01.1	136
501.732.00.1	236	501.878.00.1	338	502.303.01.2	138	502.311.01.2	136
501.830.00.1	115	501.880.00.1	181	502.303.01.3	138	502.311.01.3	136
501.830.00.3	115	501.880.00.3	181	502.303.JH.1	138	502.311.JH.1	136
501.831.00.1	115	501.880.00.5	181	502.303.JK.1	138	502.311.JK.1	136
501.831.00.3	115	501.880.00.7	181	502.303.JL.1	138	502.311.JL.1	136

Gaminio numeris	Page	Gaminio numeris	Page	Gaminio numeris	Page	Gaminio numeris	Page
502.311.JR.1	136	502.320.JK.1	148	502.336.01.1	122	502.361.00.1	152
502.312.01.1	136	502.320.JL.1	148	502.336.01.2	122	502.361.01.1	152
502.312.01.2	136	502.320.JR.1	148	502.336.01.3	122	502.361.14.1	152
502.312.01.3	136	502.321.01.1	150	502.336.JH.1	122	502.361.JK.1	152
502.312.JH.1	136	502.321.01.3	150	502.336.JK.1	122	502.361.JL.1	152
502.312.JK.1	136	502.321.JH.1	150	502.336.JL.1	122	502.362.00.1	152
502.312.JL.1	136	502.321.JK.1	150	502.336.JR.1	122	502.362.01.1	152
502.312.JR.1	136	502.321.JL.1	150	502.337.01.1	123	502.362.14.1	152
502.313.01.1	137	502.321.JR.1	150	502.337.01.2	123	502.362.JK.1	152
502.313.01.2	137	502.322.01.1	149	502.337.01.3	123	502.362.JL.1	152
502.313.01.3	137	502.322.01.3	149	502.337.JH.1	123	502.382.00.1	164
502.313.JH.1	137	502.322.JH.1	149	502.337.JK.1	123	502.383.JT.1	164
502.313.JK.1	137	502.322.JK.1	149	502.337.JL.1	123	502.384.00.1	172
502.313.JL.1	137	502.322.JL.1	149	502.337.JR.1	123	502.384.JT.1	172
502.313.JR.1	137	502.322.JR.1	149	502.338.01.1	124	502.742.00.1	300
502.314.01.1	141	502.323.01.1	148	502.338.01.2	124	502.743.00.1	300
502.314.01.2	141	502.323.01.3	148	502.338.01.3	124	502.744.00.1	300
502.314.01.3	141	502.323.JH.1	148	502.338.JH.1	124	502.745.00.1	300
502.314.JH.1	141	502.323.JK.1	148	502.338.JK.1	124	502.746.00.1	300
502.314.JK.1	141	502.323.JL.1	148	502.338.JL.1	124	502.747.00.1	300
502.314.JL.1	141	502.323.JR.1	148	502.338.JR.1	124	502.748.00.1	300
502.314.JR.1	141	502.324.01.1	146	502.349.00.1	54	502.749.00.1	300
502.315.01.1	145	502.324.01.3	146	502.350.00.1	54	502.750.00.1	300
502.315.01.2	145	502.324.JH.1	146	502.351.00.1	54	502.751.00.1	300
502.315.01.3	145	502.324.JK.1	146	502.352.00.1	54	502.752.00.1	300
502.315.JH.1	145	502.324.JL.1	146	502.353.00.1	55	502.753.00.1	300
502.315.JK.1	145	502.324.JR.1	146	502.354.00.1	55	502.769.00.7	348
502.315.JL.1	145	502.325.01.1	146	502.355.01.2	194	502.770.00.7	348
502.315.JR.1	145	502.325.01.3	146	502.355.16.1	194	502.771.00.7	348
502.316.01.1	143	502.325.JH.1	146	502.355.JK.2	194	502.780.00.1	367
502.316.01.3	143	502.325.JK.1	146	502.355.JL.2	194	502.780.14.1	367
502.316.JH.1	143	502.325.JL.1	146	502.356.00.1	152	502.781.00.1	367
502.316.JK.1	143	502.325.JR.1	146	502.356.01.1	152	502.781.14.1	367
502.316.JL.1	143	502.326.01.3	150	502.356.14.1	152	502.782.00.1	367
502.316.JR.1	143	502.326.JK.1	150	502.356.JK.1	152	502.782.14.1	367
502.317.01.1	144	502.326.JL.1	150	502.356.JL.1	152	502.783.00.1	367
502.317.01.3	144	502.327.01.3	150	502.357.00.1	152	502.783.14.1	367
502.317.JH.1	144	502.327.JK.1	150	502.357.01.1	152	502.784.00.1	367
502.317.JK.1	144	502.327.JL.1	150	502.357.14.1	152	502.784.14.1	367
502.317.JL.1	144	502.328.00.1	151	502.357.JK.1	152	502.785.00.1	367
502.317.JR.1	144	502.328.00.1	141	502.357.JL.1	152	502.785.14.1	367
502.318.01.1	147	502.328.01.3	151	502.358.00.1	152	502.786.00.1	367
502.318.01.3	147	502.328.01.3	141	502.358.01.1	152	502.786.14.1	367
502.318.JH.1	147	502.328.JK.1	151	502.358.14.1	152	502.787.00.1	367
502.318.JK.1	147	502.328.JK.1	141	502.358.JK.1	152	502.787.14.1	367
502.318.JL.1	147	502.328.JL.1	151	502.358.JL.1	152	502.791.00.1	358
502.318.JR.1	147	502.328.JL.1	141	502.359.00.1	152	502.792.00.7	297
502.319.01.1	147	502.329.00.1	153	502.359.01.1	152	502.796.00.1	368
502.319.01.3	147	502.330.00.1	153	502.359.14.1	152	502.797.00.1	368
502.319.JH.1	147	502.335.01.1	122	502.359.JK.1	152	502.798.00.1	368
502.319.JK.1	147	502.335.01.2	122	502.359.JL.1	152	502.799.00.1	368
502.319.JL.1	147	502.335.01.3	122	502.360.00.1	152	502.800.00.1	369
502.319.JR.1	147	502.335.JH.1	122	502.360.01.1	152	502.803.00.1	364
502.320.01.1	148	502.335.JK.1	122	502.360.14.1	152	502.804.00.1	364
502.320.01.3	148	502.335.JL.1	122	502.360.JK.1	152	502.805.00.1	364
502.320.JH.1	148	502.335.JR.1	122	502.360.JL.1	152	502.806.00.1	364

Gaminio numeris	Page	Gaminio numeris	Page	Gaminio numeris	Page	Gaminio numeris	Page
502.807.00.1	364	505.022.01.5	21	505.074.00.3	40	505.083.00.4	44
502.808.00.1	364	505.023.00.1	32	505.074.00.4	40	505.083.00.5	44
502.809.00.1	364	505.024.00.1	32	505.074.00.5	40	505.083.00.6	44
502.810.00.1	364	505.025.00.1	32	505.074.00.6	40	505.083.00.7	44
502.811.00.1	365	505.026.00.1	32	505.074.00.7	40	505.083.00.8	44
502.812.00.1	365	505.030.01.6	33	505.074.00.8	40	505.090.00.2	56
502.813.00.1	365	505.031.01.6	33	505.075.00.1	40	505.091.00.2	56
502.814.00.1	365	505.033.00.1	18	505.075.00.2	40	505.093.00.2	56
502.815.00.1	365	505.034.00.1	18	505.075.00.3	40	505.095.00.2	56
502.816.00.1	365	505.035.00.1	18	505.075.00.4	40	505.105.00.1	45
502.868.00.1	301	505.036.00.1	18	505.075.00.5	40	505.105.00.2	45
502.869.00.1	301	505.037.00.1	18	505.075.00.6	40	505.115.00.1	50
502.870.00.1	301	505.038.00.1	18	505.075.00.7	40	505.115.00.2	50
502.871.00.1	301	505.039.00.1	19	505.075.00.8	40	505.125.00.1	46
502.872.00.1	301	505.040.01.6	31	505.076.00.1	41	505.125.00.2	46
502.873.00.1	301	505.041.01.6	31	505.076.00.2	41	505.135.00.1	51
502.874.00.1	301	505.042.00.1	19	505.076.00.3	41	505.135.00.2	51
502.875.00.1	301	505.043.00.1	20	505.076.00.4	41	505.145.00.1	47
505.001.00.1	22	505.044.00.1	20	505.076.00.5	41	505.145.00.2	47
505.002.00.1	22	505.045.00.1	18	505.076.00.6	41	505.155.00.1	52
505.003.00.1	22	505.046.00.1	18	505.076.00.7	41	505.155.00.2	52
505.004.00.1	22	505.047.00.1	19	505.076.00.8	41	505.165.00.1	53
505.005.00.1	22	505.048.00.1	19	505.077.00.1	43	505.165.00.2	53
505.006.00.1	22	505.049.00.1	19	505.077.00.2	43	505.175.00.1	48
505.007.00.1	23	505.050.00.1	30	505.077.00.3	43	505.175.00.2	48
505.008.00.1	23	505.051.00.1	30	505.077.00.4	43	505.261.00.1	38
505.009.00.1	24	505.052.00.1	30	505.077.00.5	43	505.261.00.2	38
505.010.01.1	25	505.053.00.1	30	505.077.00.6	43	505.261.00.3	38
505.010.01.2	25	505.058.01.1	33	505.077.00.7	43	505.261.00.4	38
505.010.01.3	25	505.058.21.1	33	505.077.00.8	43	505.261.00.5	38
505.010.01.4	25	505.071.00.1	40	505.078.00.1	42	505.261.00.6	38
505.010.01.5	25	505.071.00.2	40	505.078.00.2	42	505.261.00.7	38
505.011.01.1	25	505.071.00.3	40	505.078.00.3	42	505.261.00.8	38
505.011.01.2	25	505.071.00.4	40	505.078.00.4	42	505.262.00.1	38
505.011.01.3	25	505.071.00.5	40	505.078.00.5	42	505.262.00.2	38
505.011.01.4	25	505.071.00.6	40	505.078.00.6	42	505.262.00.3	38
505.011.01.5	25	505.071.00.7	40	505.078.00.7	42	505.262.00.4	38
505.013.00.1	24	505.071.00.8	40	505.078.00.8	42	505.262.00.5	38
505.014.00.1	22	505.072.00.1	40	505.079.00.1	43	505.262.00.6	38
505.015.00.1	22	505.072.00.2	40	505.079.00.2	43	505.262.00.7	38
505.016.00.1	22	505.072.00.3	40	505.079.00.3	43	505.262.00.8	38
505.017.00.1	22	505.072.00.4	40	505.079.00.4	43	505.263.00.1	38
505.018.00.1	18	505.072.00.5	40	505.079.00.5	43	505.263.00.2	38
505.019.00.1	18	505.072.00.6	40	505.079.00.6	43	505.263.00.3	38
505.020.01.1	21	505.072.00.7	40	505.079.00.7	43	505.263.00.4	38
505.020.01.2	21	505.072.00.8	40	505.079.00.8	43	505.263.00.5	38
505.020.01.3	21	505.073.00.1	40	505.080.00.1	57	505.263.00.6	38
505.020.01.4	21	505.073.00.2	40	505.081.00.1	57	505.263.00.7	38
505.020.01.5	21	505.073.00.3	40	505.082.00.1	57	505.263.00.8	38
505.020.01.6	21	505.073.00.4	40	505.082.00.2	57	505.264.00.1	38
505.021.01.1	21	505.073.00.5	40	505.082.14.1	33	505.264.00.2	38
505.021.01.2	21	505.073.00.6	40	505.082.21.1	33	505.264.00.3	38
505.021.01.3	21	505.073.00.7	40	505.082.GH.1	33	505.264.00.4	38
505.021.01.4	21	505.073.00.8	40	505.083.00.1	44	505.264.00.5	38
505.021.01.5	21	505.074.00.1	40	505.083.00.2	44	505.264.00.6	38
505.021.01.6	21	505.074.00.2	40	505.083.00.3	44	505.264.00.7	38

Gaminio numeris	Page	Gaminio numeris	Page	Gaminio numeris	Page	Gaminio numeris	Page
505.264.00.8	38	505.276.00.5	48	505.295.00.5	46	505.324.00.5	52
505.265.00.1	38	505.276.00.6	48	505.295.00.6	46	505.324.00.6	52
505.265.00.2	38	505.276.00.7	48	505.295.00.7	46	505.324.00.7	52
505.265.00.3	38	505.282.00.1	49	505.303.00.1	50	505.325.00.1	52
505.265.00.4	38	505.282.00.2	49	505.303.00.2	50	505.325.00.2	52
505.265.00.5	38	505.282.00.3	49	505.303.00.3	50	505.325.00.3	52
505.265.00.6	38	505.282.00.4	49	505.303.00.4	50	505.325.00.4	52
505.265.00.7	38	505.282.00.5	49	505.303.00.5	50	505.325.00.5	52
505.265.00.8	38	505.282.00.6	49	505.303.00.6	50	505.325.00.6	52
505.266.00.1	39	505.282.00.7	49	505.303.00.7	50	505.325.00.7	52
505.266.00.2	39	505.283.00.1	49	505.304.00.1	50	505.335.00.1	48
505.266.00.3	39	505.283.00.2	49	505.304.00.2	50	505.335.00.2	48
505.266.00.4	39	505.283.00.3	49	505.304.00.3	50	505.335.00.3	48
505.266.00.5	39	505.283.00.4	49	505.304.00.4	50	505.335.00.4	48
505.266.00.6	39	505.283.00.5	49	505.304.00.5	50	505.335.00.5	48
505.266.00.7	39	505.283.00.6	49	505.304.00.6	50	505.335.00.6	48
505.266.00.8	39	505.283.00.7	49	505.304.00.7	50	505.335.00.7	48
505.271.00.1	44	505.284.00.1	49	505.305.00.1	50	505.345.00.1	53
505.271.00.2	44	505.284.00.2	49	505.305.00.2	50	505.345.00.2	53
505.271.00.3	44	505.284.00.3	49	505.305.00.3	50	505.345.00.3	53
505.271.00.4	44	505.284.00.4	49	505.305.00.4	50	505.345.00.4	53
505.271.00.5	44	505.284.00.5	49	505.305.00.5	50	505.345.00.5	53
505.271.00.6	44	505.284.00.6	49	505.305.00.6	50	505.345.00.6	53
505.271.00.7	44	505.284.00.7	49	505.305.00.7	50	505.345.00.7	53
505.272.00.1	45	505.285.00.1	49	505.313.00.1	47	505.800.00.1	60
505.272.00.2	45	505.285.00.2	49	505.313.00.2	47	505.800.00.2	60
505.272.00.3	45	505.285.00.3	49	505.313.00.3	47	505.801.00.1	60
505.272.00.4	45	505.285.00.4	49	505.313.00.4	47	505.801.00.2	60
505.272.00.5	45	505.285.00.5	49	505.313.00.5	47	505.802.00.1	61
505.272.00.6	45	505.285.00.6	49	505.313.00.6	47	505.802.00.2	61
505.272.00.7	45	505.285.00.7	49	505.313.00.7	47	505.803.00.1	61
505.273.00.1	45	505.286.00.1	53	505.314.00.1	47	505.803.00.2	61
505.273.00.2	45	505.286.00.2	53	505.314.00.2	47	505.804.00.1	61
505.273.00.3	45	505.286.00.3	53	505.314.00.3	47	505.804.00.2	61
505.273.00.4	45	505.286.00.4	53	505.314.00.4	47	505.805.00.1	61
505.273.00.5	45	505.286.00.5	53	505.314.00.5	47	505.805.00.2	61
505.273.00.6	45	505.286.00.6	53	505.314.00.6	47	505.810.00.1	64
505.273.00.7	45	505.286.00.7	53	505.314.00.7	47	505.810.00.2	64
505.274.00.1	45	505.293.00.1	46	505.315.00.1	47	505.811.00.1	64
505.274.00.2	45	505.293.00.2	46	505.315.00.2	47	505.811.00.2	64
505.274.00.3	45	505.293.00.3	46	505.315.00.3	47	505.812.00.1	65
505.274.00.4	45	505.293.00.4	46	505.315.00.4	47	505.812.00.2	65
505.274.00.5	45	505.293.00.5	46	505.315.00.5	47	505.813.00.1	65
505.274.00.6	45	505.293.00.6	46	505.315.00.6	47	505.813.00.2	65
505.274.00.7	45	505.293.00.7	46	505.315.00.7	47	505.814.00.1	65
505.275.00.1	45	505.294.00.1	46	505.323.00.1	52	505.814.00.2	65
505.275.00.2	45	505.294.00.2	46	505.323.00.2	52	505.815.00.1	65
505.275.00.3	45	505.294.00.3	46	505.323.00.3	52	505.815.00.2	65
505.275.00.4	45	505.294.00.4	46	505.323.00.4	52	505.820.00.1	62
505.275.00.5	45	505.294.00.5	46	505.323.00.5	52	505.820.00.2	62
505.275.00.6	45	505.294.00.6	46	505.323.00.6	52	505.821.00.1	62
505.275.00.7	45	505.294.00.7	46	505.323.00.7	52	505.821.00.2	62
505.276.00.1	48	505.295.00.1	46	505.324.00.1	52	505.822.00.1	63
505.276.00.2	48	505.295.00.2	46	505.324.00.2	52	505.822.00.2	63
505.276.00.3	48	505.295.00.3	46	505.324.00.3	52	505.823.00.1	63
505.276.00.4	48	505.295.00.4	46	505.324.00.4	52	505.823.00.2	63



Gaminio numeris	Page	Gaminio numeris	Page	Gaminio numeris	Page
505.824.00.1	63	550.928.00.1	529	560.119.00.2	542
505.824.00.2	63	550.929.00.1	529	560.121.00.2	540
505.825.00.1	63	550.940.00.1	529	560.122.00.2	541
505.825.00.2	63	550.950.00.1	534	560.125.00.2	545
505.830.00.1	66	551062000	571	560.126.00.2	546
505.830.00.2	66	551064000	571	560.127.00.2	541
505.831.00.1	66	551067000	571	560.129.00.2	542
505.831.00.2	66	551070000	514	560.133.00.2	544
505.832.00.1	67	551075000	514	560.139.00.2	542
505.832.00.2	67	551081000	571	560.143.00.2	544
505.833.00.1	67	552003000	563	560.149.00.2	542
505.833.00.2	67	552201000	562	560.153.00.2	544
505.834.00.1	67	554.006.01.1	552	560.159.00.2	542
505.834.00.2	67	554.007.01.1	552	560.163.00.2	544
505.835.00.1	67	554.008.01.1	552	560.169.00.2	542
505.835.00.2	67	554.042.01.1	552	560.173.00.2	544
505.841.00.1	68	554.043.01.1	552	560.183.00.2	544
505.841.00.2	68	554.044.01.1	552	560.193.00.2	544
505.842.00.1	68	554.045.01.1	552	560.199.00.1	546
505.842.00.2	68	554.120.01.1	551	571155000	512
505.843.00.1	68	554.121.01.1	551	571600000	404
505.843.00.2	68	554.122.01.1	551	571900000	169
505.844.00.1	68	554.123.01.1	551	571910000	169
505.844.00.2	68	554.124.01.1	551	572000000	512
505.845.00.1	68	554.910.00.1	553	573334000	401
505.845.00.2	68	554.952.00.1	533	573337000	401
510010000	68	554.952.00.2	533	573338000	402
510010000	62	554.953.00.1	533	5733348000	402
510040000	575	554.953.00.2	533	573360000	400
510100000	68	554.955.00.1	532	573361000	400
510100000	62	554.955.00.2	532	573362000	400
510140000	575	554.956.00.1	533	573363000	400
510400000	512	554.956.00.2	533	573365000	400
521005000	514	554.958.00.1	532	573366000	400
521011000	514	554.958.00.2	532	573367000	400
521015000	514	554.959.00.1	533	573368000	400
521092000	390	554.959.00.2	533	573370000	401
521093000	390	554.961.00.1	532	573371000	401
521095000	389	554.961.00.2	532	573372000	401
550.900.00.1	528	554.962.00.1	533	573373000	401
550.901.00.1	528	554.962.00.2	533	573410000	511
550.902.00.1	528	554.964.00.1	532	573900000	511
550.903.00.1	528	554.964.00.2	532	574120000	168
550.905.00.1	529	554000000	407	574130000	168
550.909.00.1	529	554005000	572	574950000	168
550.910.00.1	529	554010000	407	577650000	406
550.913.00.1	529	554015000	514	577660000	405
550.914.00.1	529	560.105.00.2	545	590153000	553
550.915.00.1	529	560.106.00.2	546	599113000	407
550.918.00.1	529	560.107.00.2	541	653009000	553
550.919.00.1	529	560.111.00.2	540	819200000	365
550.920.00.1	529	560.112.00.2	541	819220000	366
550.923.00.1	529	560.115.00.2	545	819240000	365
550.924.00.1	529	560.116.00.2	546	819260000	365
550.925.00.1	529	560.117.00.2	541	819270000	365
550.927.00.1	529	560.118.00.2	543	Y212010000	397

**Geberit UAB**

Senasis Ukmergės kelias 4  
LT-14302 Užubaliai, Vilniaus r

T +370 700 22894  
sales.lt@geberit.com

[www.geberit.lt](http://www.geberit.lt)

